











## Комплектация фурнитурой Стол компьютерный №7 (Пенал)

Обозначение	Наименование	Кол-во
	Евровинт 7x50	15
	Ключ для евровинта	1
	Заглушка для евровинта	10
	Петля накладная Boyard	3
	Полкодержатель металлический D=5 мм	12
	Ручка Алди С-17 128 мм Металлик/ Венге	1
	Шуруп 4x16	14
	Винт для ручки	2
	Наконечник	4
	Гвоздь	60



**ВНИМАНИЕ!** Для предотвращения опрокидывания крупных элементов мебели их необходимо прикрепить к стене. В комплект для сборки мебели не входят крепежные средства для крепления к стене. Вам необходимо приобрести их самостоятельно в специализированных магазинах. Не забывайте о том, что для различных материалов стен необходимо использовать разные крепежные элементы.

### ГАРАНТИЙНЫЕ ОБЯЗАТЕЛЬСТВА

1. Изготовитель гарантирует соответствие мебели требованиям ГОСТ 16371-2014, 19917-2014 при соблюдении условий транспортировки, хранения, сборки (для мебели, поставляемой в разобранном виде), эксплуатации.
2. Гарантийный срок эксплуатации мебели - 3 года. Гарантийный срок исчисляется со дня продажи мебели. Срок службы - 15 лет.
3. Производитель оставляет за собой право на внесение изменений в детализацию изделия, состав, вид и комплектность фурнитуры.
4. Производитель не может гарантировать качество изделия в случае непрофессиональной сборки или неправильной эксплуатации изделия.

<http://www.sv-mebel.ru>



# SV-МЕБЕЛЬ

МЕБЕЛЬНАЯ ФАБРИКА

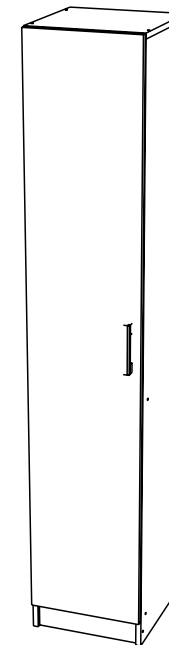

## Стол компьютерный №7 (Пенал)

350x1846x366 (ШxВxГ)



**Уважаемые покупатели!** Идеального качества сборки можно добиться только путем привлечения **ПРОФЕССИОНАЛЬНОГО** (толкового) сборщика мебели. Если Вы все-таки приняли решение собрать мебель самостоятельно - настоятельно рекомендуем руководствоваться видеуроком по сборке мебели на сайте [www.sv-mebel.ru](http://www.sv-mebel.ru) в разделе «Покупателям».

Все замечания и пожелания присылайте по адресу [sv-mebel@inbox.ru](mailto:sv-mebel@inbox.ru), они будут рассмотрены **НЕЗАМЕДЛИТЕЛЬНО.**

## Стол компьютерный №7 (Пенал)

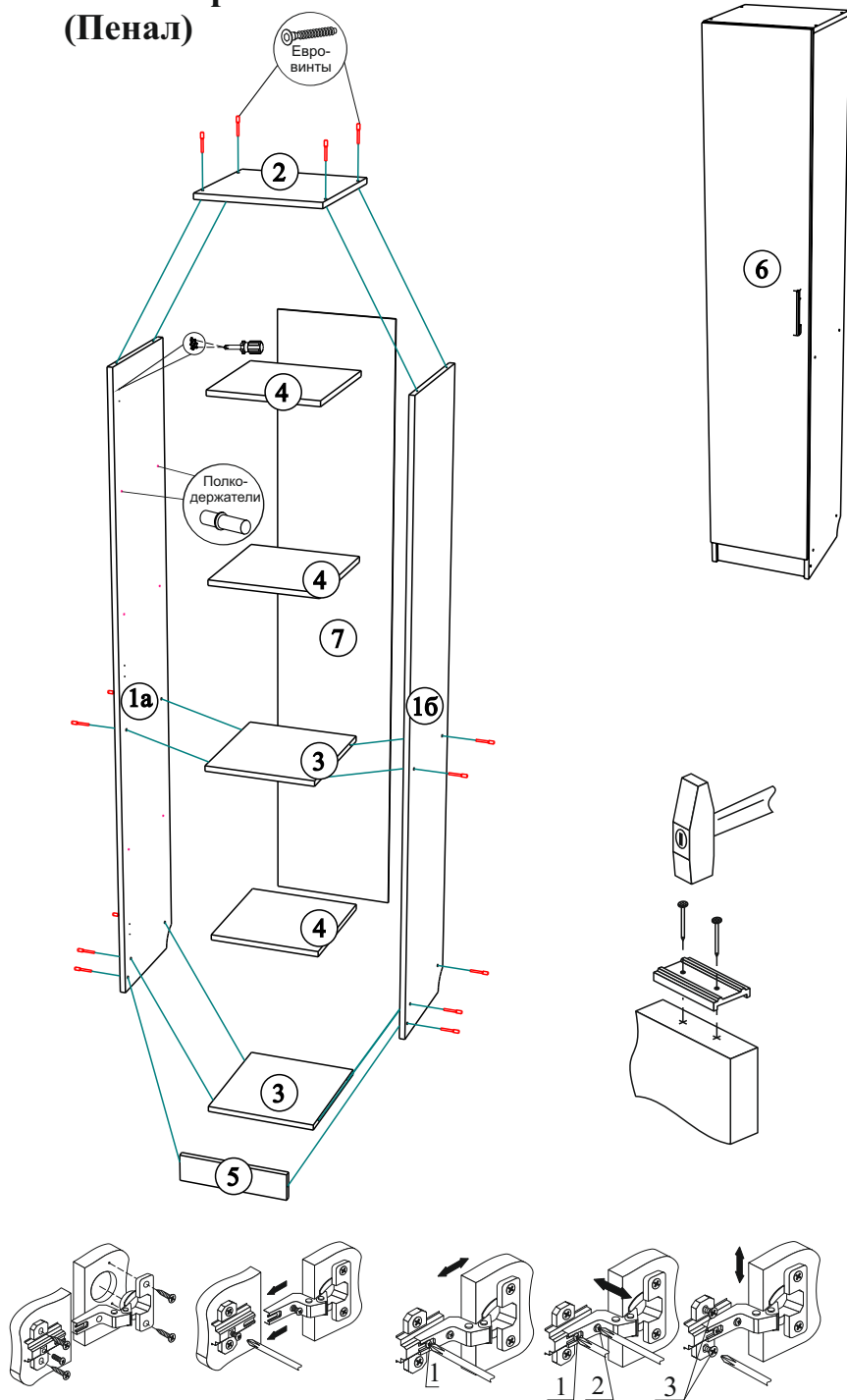

Поз.	Наименование	Длина	Ширина	Кол-во	№ уп-ки
1	Боковая стенка	1830	350	2	1
2	Крышка	350	350	1	1
3	Вязка	318	350	2	1
4	Полка	318	330	3	1
5	Цоколь	318	80	1	1
6	Створка	1762	346	1	1
7	ЛДВП	1763	347	1	1

### Порядок сборки

Прежде чем приступить к сборке, необходимо ознакомиться с инструкцией и убедиться в правильности полученных вами комплектующих деталей, наличии крепежной фурнитуры, уяснить значение каждой детали, после этого разложить детали в той последовательности, в которой будет собираться изделие.

Для сборки понадобятся отвертки (плоская и крестовая), ключ для евровинта, либо шуруповерт с крестовой и шестигранной насадками (№2, №4), молоток, рулетка. Сборку следует производить на горизонтальной твердой поверхности, застеленной тканью или упаковочной тарой. Полы должны быть ровными.

К боковым стенкам (дет. № 1а,1б) приверните с помощью евровинтов вязки (дет. № 3), цоколь (дет. № 5) и крышку (дет. № 2). Прибейте ЛДВП (дет. № 7) предварительно измерив диагонали пенала (они должны быть равными). Установите полкодержатели.

Пенал является универсальным. Определитесь с расположением дет. № 6. Закрепите петли на створку с помощью шурупов 4x16. Установите деталь на место. Приверни ручку к створке.

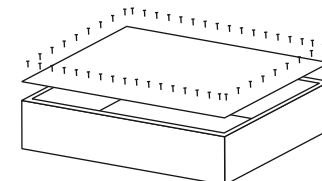
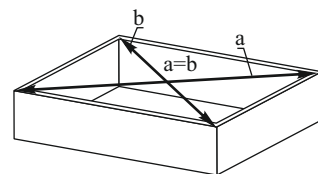

Производитель оставляет за собой право вносить конструктивные изменения, улучшающие эксплуатационные свойства изделия, без извещения потребителя.