

Автоматические выключатели дифференциального тока АВДТ-63М EKF PROxima

ОПИСАНИЕ

АВДТ-63М XX EKF PROxima

- автоматический выключатель дифференциального тока
- номер разработки
- малогабаритный
- номинальный ток







ГОСТ IEC 61009-1-2014



Автоматический выключатель дифференциального тока малогабаритный АВДТ-63М EKF PROxima представляет аппарат, сочетающий функции автоматического выключателя с электронным УЗО типа АС в компактном корпусе шириной один модуль. При обнаружении автоматическим выключателем на защищаемом участке сети тока утечки (повреждения) на землю или сверхтока (тока перегрузки или короткого замыкания) происходит срабатывание устройства, приводящее к отключению защищаемой сети. Особое отличие дифференциальных автоматических выключателей EKF с электронным УЗО – в наличии блока защиты от перенапряжения. Возможна коммутация алюминиевым и медным проводом.



Времятоковая характеристика срабатывания – диапазон срабатывания электромагнитной защиты.

C – выключатель сработает между 5- и 10-кратными значениями номинального тока. Рекомендуется к установке в сетях со смешанной нагрузкой, предполагающей умеренные пусковые токи (гражданское строительство, офисные помещения).



Тип АС – реагирует на синусоидальный переменный ток утечки, обозначается значком в виде синусоиды.



Номинальный ток – базовое значение тока, в сравнении с которым происходят защитные действия автоматического выключателя по превышению тока нагрузки.



Предельная коммутационная способность (ПКС) – это максимально возможный ток короткого замыкания, при возникновении которого автоматический выключатель сможет отключить защищаемую им цепь и остаться при этом работоспособным.



Номинальное напряжение – напряжение переменного тока, при котором автомат работает в нормальных условиях.

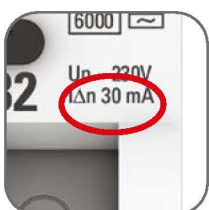

Номинальный отключающий дифференциальный ток $I_{\Delta n}$ – это значение отключающего дифференциального тока, при котором УЗО должно срабатывать при заданных условиях.

ПРИМЕНЕНИЕ

- Защита людей от поражения электрическим током при случайном прикосновении к открытым проводящим частям электроустановки.
- Защита электрооборудования (ЭО) при повреждении изоляции проводников и неисправностях ЭО.
- Предотвращение возгораний и пожаров, возникающих вследствие протекания токов утечки и развивающихся из них коротких замыканий, замыканий на корпус и замыканий на землю.
- Автоматическое отключение участка электрической сети при перегрузках и коротких замыканиях.

ПРЕИМУЩЕСТВА

Компактный корпус шириной в один модуль



Корпус из не поддерживающей горение пластмассы



Монолитная лицевая панель



Встроенная защита от перенапряжения



Индикаторное окно состояния контактов

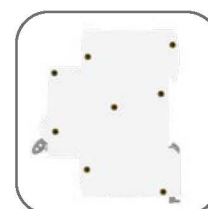

Повышенная жесткость корпуса

АССОРТИМЕНТ

Наименование	Номинальный ток, А	Мощность рассеивания, Вт	Масса нетто, кг	Артикул	
				10 мА*	30 мА*
АВДТ-63М 6А_* EKF PROxima	6	1,7	0,121	-	DA63M-6-30
АВДТ-63М 10А_* EKF PROxima	10	2		-	DA63M-10-30
АВДТ-63М 16А_* EKF PROxima	16	2,5		DA63M-16-10	DA63M-16-30
АВДТ-63М 25А_* EKF PROxima	25	3,5		DA63M-25-10	DA63M-25-30
АВДТ-63М 32А_* EKF PROxima	32	5		-	DA63M-32-30

ТЕХНИЧЕСКИЕ ХАРАКТЕРИСТИКИ

Параметры	Значения
Предельная коммутационная способность, кА	6
Коммутационная износостойкость, кол-во циклов	4000
Механическая износостойкость, кол-во циклов	10 000
Сечение подключаемого провода, мм ²	От 1 до 10
Момент затяжки, Н·м	1,2
Номинальное напряжение частотой 50 Гц, В	230
Характеристика отключения	C
Тип УЗО	АС
Класс УЗО	Электронное
Количество полюсов	1P + N
Расположение нейтрали	С левой стороны
Степень защиты	IP20
Степень защиты аппарата в модульном шкафу	IP40
Время отключения при номинальном отключающем дифференциальном токе, не более, сек.	0,04
Климатическое исполнение	УХЛ4
Категория применения	A
Защита от превышения напряжения на входе, В	312 ± 5%

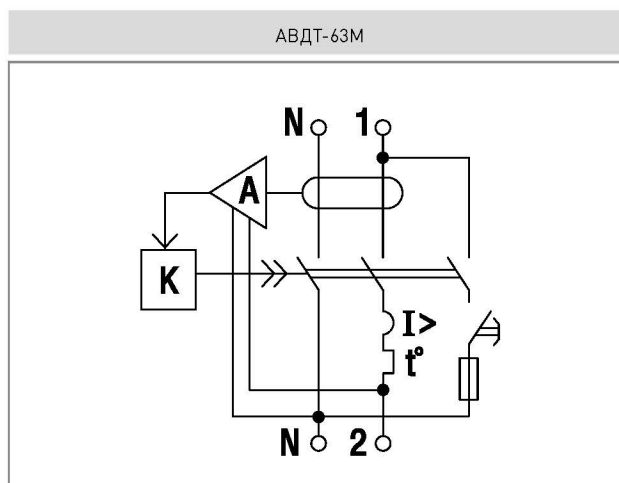
Типовые схемы подключения

Токовые характеристики отключения

C – срабатывание электромагнитной защиты между 5- и 10-кратными значениями номинального тока.

При температуре окружающего воздуха +30 °C

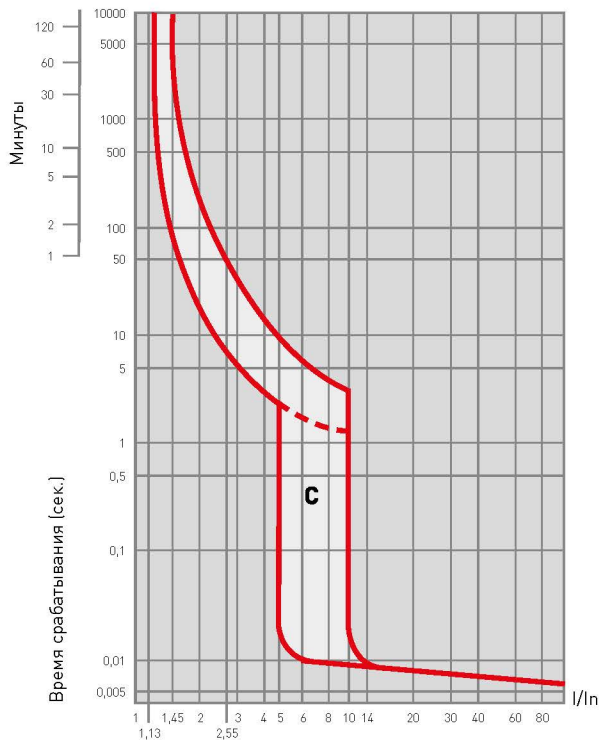

При температуре окружающего воздуха +30 °C

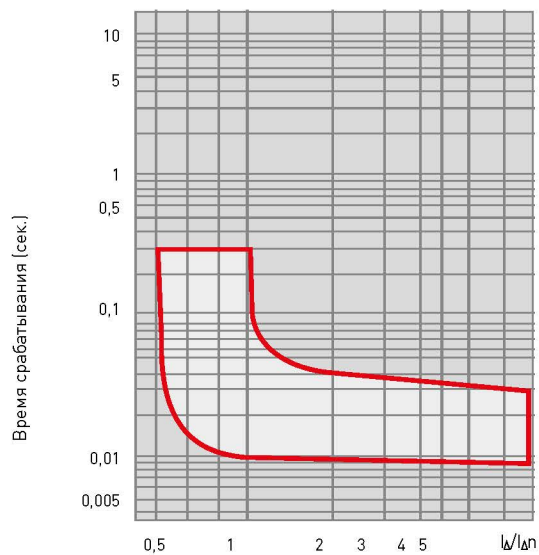

Температурный коэффициент

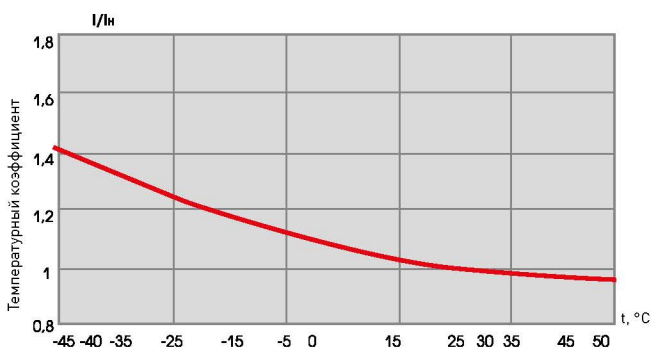

Габаритные и установочные размеры

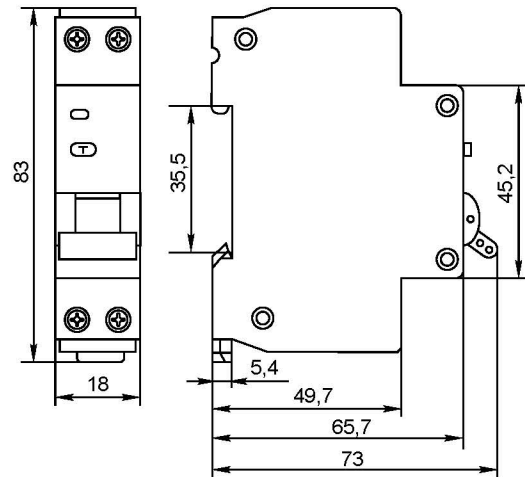

Особенности эксплуатации и монтажа

Проводник		
жесткий	гибкий	с наконечником
		

Типовая комплектация

1. Автоматический выключатель дифференциального тока АДТ-63М EKF PROxima.
2. Паспорт.