

**KZ**

Қазақша

## Пайдалану нұсқаулығы ПЛИТА

### Мазмұны

Пайдалану нұсқаулығы, 1  
Ескертулер, 3  
Көмек, 4  
Құрылғы сипаттамасы, 6  
Орнату, 21  
Қосу және пайдалану, 25  
Сақтандырулар мен кеңестер, 26  
Жөндеу және күтім, 26  
Ақаулықтарды жою, 27

**UA**

Українська

## Інструкція по використанню ВАРИЛЬНА ПОВЕРХНЯ

### Зміст

Інструкція по використанню, 1  
Попередження, 2  
Допомога, 4  
Опис приладу, 5  
Встановлення, 7  
Ввімкнення і використання, 11  
Запобіжні заходи та поради, 12  
Технічне обслуговування й догляд, 12  
Усунення несправностей, 13

**RU**

Русский

## Руководство по эксплуатации ВАРОЧНАЯ ПАНЕЛЬ

### Содержание

Руководство по эксплуатации, 1  
Предупреждения, 2  
Сервисное обслуживание, 4  
Описание изделия, 5  
Установка, 14  
Включение и эксплуатация, 18  
Предосторожности и рекомендации, 19  
Техническое обслуживание и уход, 20  
Неисправности и методы их устранения, 20

UA

## Попередження

**УВАГА!** Прилад і його доступні частини нагріваються під час роботи. Будьте обережні й не торкайтеся нагрівальних елементів. Діти до 8 років мають знаходитися від плити на безпечній відстані або під безперервним наглядом з боку дорослих. Цей прилад може використовуватися дітьми у віці від 8 років і старше та особами з обмеженими фізичними, сенсорними або розумовими здібностями, або при відсутності досвіду й знань, тільки якщо вони перебувають під надглядом або проінструктовані з питань безпечного використання приладу й розуміють ризик, якому піддаються. Діти не повинні гратися з приладом. Очищення та догляд за приладом може виконуватися дітьми лише під безперервним надглядом з боку дорослих

**УВАГА!** Готування їжі на плиті без догляду з використанням жиру або олії може бути небезпечним і призвести до загоряння. **НІ В ЯКОМУ РАЗІ** не намагайтеся гасити пожежу водою. Вимкніть прилад і потім накрийте полум'я, наприклад, кришкою або протипожежною ковдрою.

**УВАГА!** Небезпека пожежі: не складуйте речі на варильній поверхні.

**УВАГА!** При появі на склокерамічній поверхні тріщин вимкніть прилад, щоб уникнути можливого ураження електричним струмом.

Для очищення приладу ніколи не користуйтеся паровими пристроями або пристроями під тиском.

Перш ніж відкривати кришку, протріть її насухо. Не закривайте скляну кришку (в разі її наявності), коли газові або електричні конфорки ще гарячі.

Прилад не призначений для функціонування в комбінації із зовнішнім таймером або окремою системою дистанційного управління.

**ЗАСТЕРЕЖЕННЯ:** Використання невідповідного захисту варильної поверхні може стати причиною нещасного випадку.

RU

## Предупреждения

**ВНИМАНИЕ:** Данное изделие и его доступные комплектующие сильно нагреваются в процессе эксплуатации. Будьте осторожны и не касайтесь нагревательных элементов. Не разрешайте детям младше 8 лет приближаться к изделию без контроля. Данное изделие может быть использовано детьми старше 8 лет и лицами с ограниченными физическими, сенсорными или умственными способностями или без опыта и знания о правилах использования изделия при условии надлежащего контроля или обучения безопасному использованию изделия с учетом соответствующих рисков. Не разрешайте детям играть с изделием. Не разрешайте детям осуществлять чистку и уход за изделием без контроля взрослых.

**ВНИМАНИЕ:** Опасно оставлять включенную конфорка с маслом или жиром без присмотра, так как это может привести к пожару. **НИКОГДА** не пытайтесь погасить пламя/пожар водой. Прежде всего выключите изделие и накройте пламя крышкой или огнеупорной тканью

**ВНИМАНИЕ:** Опасность пожара: не оставляйте предметов на варочных поверхностях.

**ВНИМАНИЕ:** Если стеклокерамическая поверхность варочной панели треснула, выключите ее во избежание ударов током.

Никогда не используйте паровые чистящие агрегаты или агрегаты под высоким давлением для чистки изделия.

Удалите жидкость из крышки перед открытием. Не закрывать стеклянную крышку (если имеется)

с газовыми горелками или электрическая плита еще горячая.

Изделие не рассчитано на включение посредством внешнего синхронизатора или отдельной системы дистанционного управления.

**ВНИМАНИЕ:** Использование несоответствующих план защиты может привести к несчастным случаям.

**KZ**

## Ескертулер

**ЕСКЕРТУ:** Құрылғы мен оның қол жететін бөліктері жұмыс кезінде қызуы мүмкін. Қыздыру элементтеріне тимеуге назар аударыңыз. 8-ге толмаған балаларға үздіксіз бақылау болмаса, құрылғыдан аулақ ұстау керек. Бұл құрылғыны қауіпсіз түрде қолдану бойынша кеңес не нұсқау берілген және ықтимал қауіп-қатерлерді түсінетін жағдайда, оны 8-ге толған балалар мен дене, сезіну немесе ой қабілеті төмен немесе тәжірибесі мен білімі жеткіліксіз адамдар қолдана алады. Балаларға құрылғымен ойнауға болмайды. Балаларға бақылаусыз құрылғыны тазалауға және оған қызмет көрсетуге болмайды.

**ЕСКЕРТУ:** Плитада майға тамақ пісірген кезде бақылап тұрмау қауіпті болуы және өрт шығуға әкелуі мүмкін. Өртті ЕШҚАШАН сумен өшіруші болмаңыз, оның орнына құрылғыны өшіріп, жалынды жабыңыз, мысалы қақпақпен немесе өртенбейтін матамен.

**ЕСКЕРТУ:** Өрт қаупі бар: пісіру беттерінде заттарды сақтамаңыз.

**ЕСКЕРТУ:** Шыны мен керамикадан жасалған бет шатынаған болса, тоқ соғу мүмкіндігінің алдын алу үшін құрылғыны өшіріңіз.

Құрылғыда ешқашан бу тазартқышты немесе шаңсорғышты пайдаланбаңыз.

Қақпақты ашпас бұрын ондағы сұйықтықты сүртіп алыңыз. Шыны қақпақты (бар болса) газ оттықтары немесе электр плиталар әлі ыстық болған кезде жаппаңыз.

Құрылғы сыртқы таймермен немесе бөлек қашықтан басқару жүйесімен басқарылуға арналмаған.

**АБАЙ БОЛЫҢЫЗ:** сәйкес келмейтін конфоркалардың қорғану құралдарын пайдалану жазатайым оқиғаларға себеп болуы мүмкін.

**UA**

## Допомога

### Слід повідомити:

- типу несправність
- модель приладу (Mod.)
- серійний номер (S/N)

Цю інформацію можна знайти на табличці з характеристиками, яка розташована на холодильному відділенні внизу ліворуч.

**RU**

## Сервисное обслуживание

### Перед тем как обратиться в Центр Технического Обслуживания:

- тип неисправности
- модель изделия (Mod.)
- номер тех. паспорта (серийный №)

Эти данные вы найдете на паспортной табличке, расположенной на изделии.

**KZ**

## Көмек

### Байланыс ақпараты:

- туындаған проблема түрі.
- құрылғының моделі (Mod.).
- сериялық нөмірі (С/н).

Бұл ақпарат құрылғыда орнатылған деректеме кестесінде немесе орамадан табылуы мүмкін.

## Опис приладу

### Загальний вигляд

1. Решітка для ПОСУДУ
2. ГАЗОВІ КОНФОРКИ
3. СКЛОКЕРАМІЧНИЙ МОДУЛЬ
4. Ручки управління ГАЗОВИМИ КОНФОРКАМИ
5. ІНДИКАТОРНА ЛАМПОЧКА СКЛОКЕРАМІЧНОГО МОДУЛЮ
6. Ручки управління СКЛОКЕРАМІЧНИМ МОДУЛЕМ
7. Запальник ГАЗОВИХ КОНФОРОК
8. ЗАХИСНІ ПРИСТРОЇ

- ІНДИКАТОРНА ЛАМПОЧКА СКЛОКЕРАМІЧНОГО МОДУЛЮ вмикається, як тільки ручка вибору повертається в положення вимикання.
- ГАЗОВІ КОНФОРКИ відрізняються за розміром й потужністю. Обирайте конфорку, на якій готувати, залежно від діаметру посуду.
- Ручки управління ГАЗОВИМИ КОНФОРКАМИ й СКЛОКЕРАМІЧНИМ МОДУЛЕМ регулюють потужність або розмір полум'я.
- ЗАПАЛЬНИК ГАЗОВОЇ КОНФОРКИ дає можливість автоматично запалити конфорку.
- ЗАХИСНИЙ ПРИСТРІЙ перекриває газ, якщо полум'я випадково гасне.

## Описание изделия

### Общий вид

1. Опорные решетки для КАСТРЮЛЬ И СКОВОРОД
2. ГАЗОВЫЕ КОНФОРКИ
3. СТЕКЛОКЕРАМИЧЕСКАЯ ВАРОЧНАЯ ПАНЕЛЬ
4. Регуляторы ГАЗОВЫХ КОНФОРОК
5. Индикатор работы СТЕКЛОКЕРАМИЧЕСКОЙ ВАРОЧНОЙ ПАНЕЛИ
6. Регуляторы СТЕКЛОКЕРАМИЧЕСКОЙ ВАРОЧНОЙ ПАНЕЛИ
7. Свеча зажигания ГАЗОВЫХ ГОРЕЛОК
8. ЗАЩИТНОЕ УСТРОЙСТВО

- Индикатор работы СТЕКЛОКЕРАМИЧЕСКОЙ ВАРОЧНОЙ ПАНЕЛИ загорается, когда регулятор повернут в любое положение, отличное от выключенного.
- Регуляторы ГАЗОВЫХ КОНФОРОК и СТЕКЛОКЕРАМИЧЕСКОЙ ВАРОЧНОЙ ПАНЕЛИ служат для регуляции пламени или мощности.
- ГАЗОВЫЕ КОНФОРКИ имеют разную мощность и размер. Выберите конфорку, наиболее соответствующую диаметру используемой посуды.
- Свеча зажигания ГАЗОВЫХ КОНФОРОК для автоматического зажигания нужной конфорки.
- ЗАЩИТНОЕ УСТРОЙСТВО при случайном гашении пламени перекрывает подачу газа

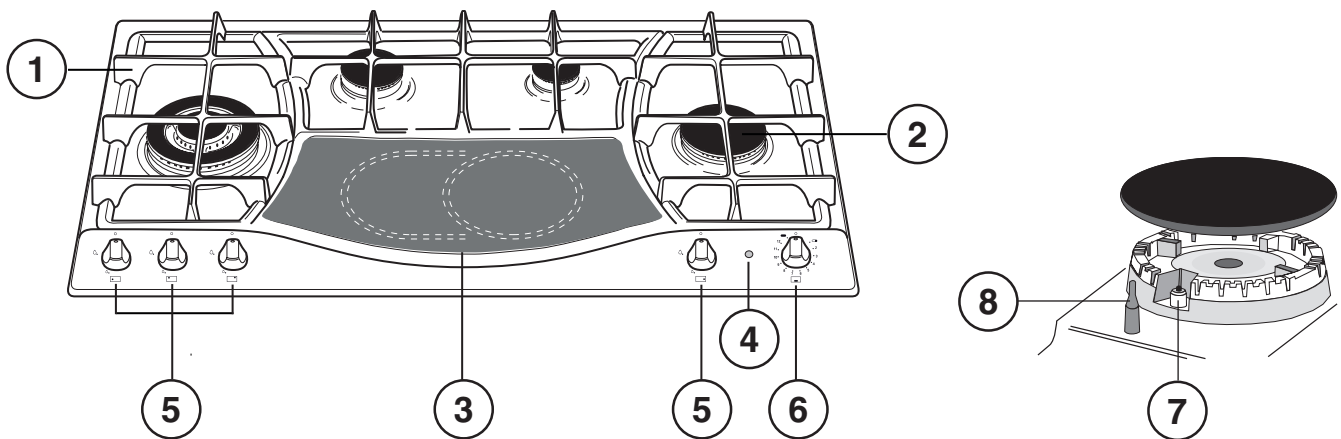

## Құрылғы сипаттамасы

### Жалпы шолу

1. ЫДЫСТАРҒА арналған тіреуіш тор
2. ГАЗ КОНФОРКАЛАРЫ
3. КЕРАМИКАЛЫҚ ШЫНЫ МОДУЛІ
4. КЕРАМИКАЛЫҚ ШЫНЫ МОДУЛЬДЕРДІҢ индикатор шамы
5. ГАЗ КОНФОРКАЛАРЫН реттеу тұтқасы
6. КЕРАМИКАЛЫҚ ШЫНЫ МОДУЛЬДЕРДІҢ басқару тұтқалары
7. ГАЗ ОТТЫҚТАРЫНЫҢ тұтату құралы
8. ҚАУІПСІЗДІК ҚҰРЫЛҒЫЛАРЫ

- КЕРАМИКАЛЫҚ ШЫНЫ МОДУЛЬДЕРДІҢ индикатор шамы таңдау тұтқасы “өшірулі” позициядан бұралған кезде жанады.
- ГАЗ КОНФОРКАЛАРЫ өлшемі мен қуатына қарай әртүрлі болады. Тамақ пісіру үшін тиісті оттықты ыдыстың диаметріне қарай таңдаңыз.
- ГАЗ ОТТЫҚТАРДЫ мен КЕРАМИКАЛЫҚ ШЫНЫ МОДУЛЬДЕРДІҢ басқару тұтқалары жалын қуатын немесе көлемін реттейді.
- ГАЗ ОТТЫҒЫНЫҢ ТҰТАТУ ҚҰРАЛЫ белгілі бір оттықты автоматты түрде жандыруға мүмкіндік береді.
- ҚАУІПСІЗДІК ҚҰРЫЛҒЫСЫ жалын байқаусыз өшірілсе, газ ағынын тоқтатады.

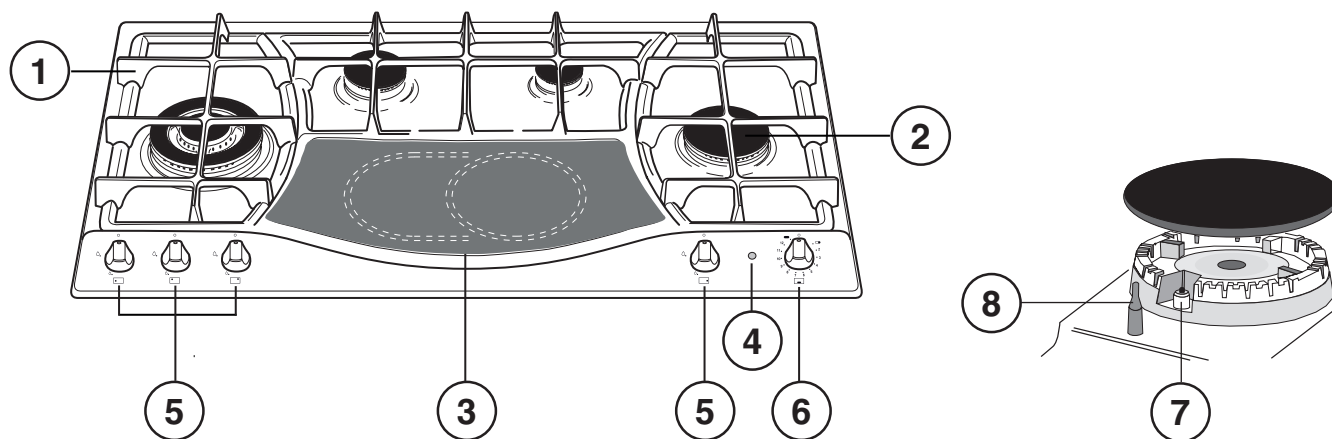

# Встановлення

! Перед початком експлуатації Вашої нової плити, будьласка, прочитайте уважно цю інструкцію по використанню. Вона містить важливу інформацію з безпеки експлуатації, монтажу та догляду за плитою.

! Будь ласка, зберігайте цю інструкцію доступною для подальших консультацій в майбутньому. У разі передачі плити новим власникам, необхідно також передати їм цю інструкцію.

## Встановлення

! Тримайте пакувальні матеріали в недоступному для дітей місці. Це може призвести до удушення (дивіться Запобіжні заходи та поради).

! Прилад повинен бути встановлений кваліфікованим фахівцем відповідно до інструкцій. Неправильна установка може завдати шкоди людям і тваринам або може призвести до пошкодження майна.

! Ця плита може бути встановлена і використовуватися тільки в постійно провітрюваних приміщеннях відповідно до чинних національних норм. Вимоги, які повинні дотримуватися:

- Приміщення має бути обладнане системою витяжної вентиляції, що вилучає будь-які продукти згоряння. Це може бути витяжка або електричний вентилятор, який автоматично запускається кожного разу, коли плиту увімкнено.

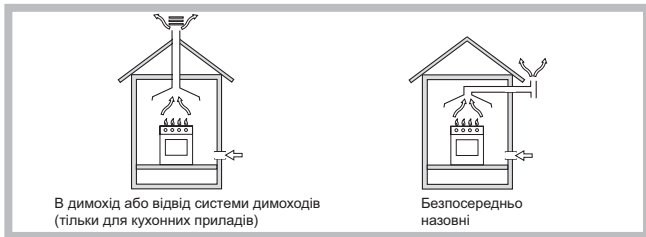

- В приміщенні також повинна бути забезпечена правильна циркуляція повітря, при цьому продукти горіння повинні вилучатися своєчасно. Швидкість потоку повітря повинна бути не менше 2 м³/год за кВт встановленої потужності.



Система циркуляції повітря може отримувати повітря безпосередньо з навколишнього середовища за допомогою труб з внутрішнім перерізом не менше 100 см²; отвори не повинні бути уразливі до будь-якого блокування.



Система може також забезпечити необхідний повітрообмін для не місцевого згоряння, у випадку коли забруднене повітря надходить з сусідніх кімнат, які мають витяжні труби з циркуляцією повітря, як описано вище. Однак, ці кімнати не повинні бути комунальними, спальними або кімнатами, які можуть представляти небезпеку пожежі.

- Зріджений газ осідає на підлогу, так як він важчий за повітря. Таким чином, приміщення, де знаходяться балони зі зрідженим газом, повинні бути обладнані вентиляційними отворами, щоб вилучити газ у разі витіку. Внаслідок цього балони, які містять зріджений газ, частково чи повністю заповнені, не повинні бути встановлені або зберігатися у приміщеннях або сховищах, які знаходяться нижче рівня землі (підвалитощо). Балон, який використовується і зберігається в кімнаті доцільно розташовувати у місці, де він не

буде під впливом тепла від зовнішніх джерел (духовки, каміни, печі і т.д.), які можуть підвищити температуру балону вище 50°C.

## Встановлення плити

Наступні запобіжні заходи, які необхідно дотримуватися при встановленні плити:

- Кухонні шафи, прилеглі до плити і над нею повинні бути розташовані на відстані не менше 200 мм від краю плити.
- Витяжки повинні бути встановлені відповідно до їх інструкцій з експлуатації та установки і на відстані не менше 650 мм від плити (дивіться малюнок).
- Розташування навісних шаф поруч з витяжкою має бути на висоті не менше 420 мм від поверхні (дивіться малюнок).

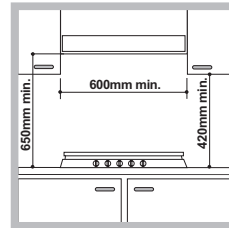

Якщо плита встановлюється під шафою, тоді відстань між шафою і плитою має бути мінімум 700 мм.

- Місце для встановлення плити повинно відповідати розмірам, які вказані на малюнку. Кріплення для плити, які надаються в комплекті дозволяють Вам закріпити плиту до стільниці, яка має товщину від 20 до 40 мм. Для забезпечення надійної фіксації плити до стільниці, ми рекомендуємо Вам використовувати всі кріплення.

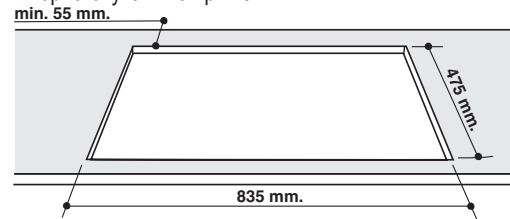

Перед встановленням зніміть решітки і пальники з варильної поверхні і перегорніть її, стежачи, щоб не ушкодити термопари і свічки.

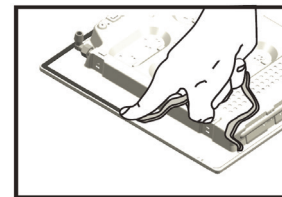

Встановіть прокладки (з комплекту постачання до приладу) на зовнішні краї варильної поверхні, щоб унеможливити надходження повітря, вологості і води (див. малюнок).

Для правильного встановлення переконайтеся в тому, що поверхні, що підлягають герметичному закупорюванню, є сухими і знежиреними.

## Схема кріплення кріюків

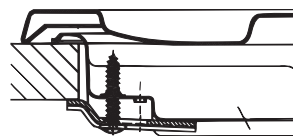

Монтаж кріюка для опорных брусков Н=20мм

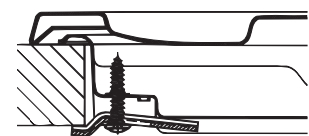

Монтаж кріюка для опорных брусков Н=30мм

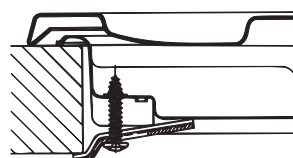

Монтаж кріюка для опорных брусков Н=40мм

## Сзади

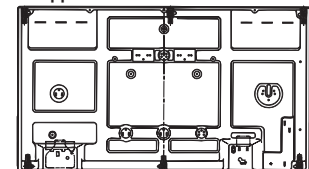

Спереди

### ! Використовуйте гачки з "комплекту аксесуарів"

- Якщо поверхня не встановлюється над вбудованою духовкою, для ізоляції необхідно використовувати дерев'яну панель. Така панель має розміщуватися на відстані не менше 20 мм від нижньої частини варильної поверхні.

### Вентиляція

Для забезпечення достатньої вентиляції, необхідно зняти задню панель шафи. Бажано встановити духовку таким чином, щоб вона спиралася на дві підставки з дерева, а бона абсолютно плоску поверхню з розмірами не менше 45x 560 мм (дивіться малюнки).

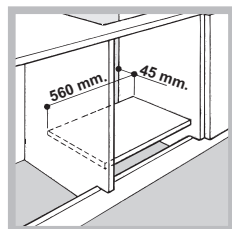
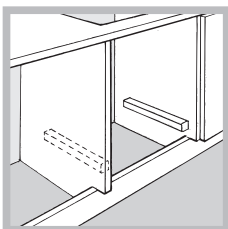

Якщо плита встановлюється над піччю без примусової вентиляції та охолодження системи, для необхідного повітрообміну всередині шафи повинні бути забезпечені повітряні отвори, через які повітря може пройти (дивіться малюнок).

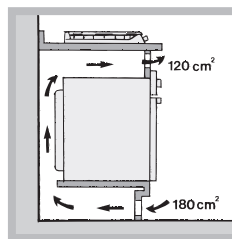
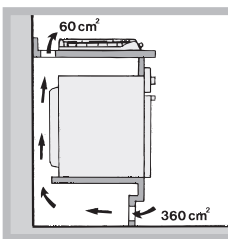

### Електричне підключення

Плита обладнана триполюсним кабелем живлення призначеним для роботи зі змінним струмом при напрузі частоті зазначених на таблиці (вона розташована на нижній частині приладу). Заземлюючий дріт в кабелі має зелений і жовтий колір. Якщо разом з плитою має бути встановлена електрична вбудована духовка, то їх електричні підключення повинні бути встановлені окремо, як для електробезпеки так і для більш зручного вилучення духовки.

### Підключення кабелю живлення до мережі

Встановити стандартизований штепсель відповідно до навантаження, вказаного на таблиці. Багатополюсний вимикач з мінімальною відстанню 3 мм між контактами, відповідно до електричних навантажень і місцевими стандартами, має бути розміщений між плитою і мережею в разі прямого підключення до електричної мережі. Вимикач повинен бути придатним для підключення до мережі і повинен відповідати діючим правилам електробезпеки (провід заземлення не повинен перериватися вимикачем). Кабель живлення не повинні контактувати з поверхнею, яка має температуру вище 50°C.

! Монтажник повинен переконатися у правильності електричних з'єднань, які були під'єднані і що вони відповідають правилам техніки безпеки.

Перед підключенням до джерела живлення, переконайтеся у тому, що:

- плита заземлена і відповідає діючим нормам;
- розетка повинна бути розрахована на максимальну споживану потужність плити, яка вказана в таблиці;

- напруга відповідає діапазону значень, зазначеного в таблиці;
- розетка повинна бути сумісна з вилкою плити. Якщо розетка несумісна з вилкою, запитайте фахівців з технічної підтримки, щоб замінити її. Не використовуйте подовжувачі та трійники.

! Кабель живлення і розетки повинні бути легко доступні після встановлення плити.

! Кабель не повинен бути зігнутим або затиснутим.

! Кабель повинен регулярно перевірятися і підлягати заміні тільки уповноваженими техніками (дивіться Підтримку).

! У випадку недотримання вище вказаних заходів безпеки, виробник не несе ніякої відповідальності.

### Під'єднання до джерела газопостачання

Плита повинна бути підключена до основного місця постачання газу або газового балона у відповідності з чинним національним законодавством. Перед виконанням з'єднання, переконайтеся, що плита сумісна з газом, який Ви хочете використовувати. Якщо це не так, дотримуйтеся інструкцій, зазначених у пункті "Адаптація до різних типів газу". При використанні зрідженого газу з балона, необхідно встановити регулятор тиску, який відповідає чинному національному законодавству.

! Переконайтеся, що тиск газу відповідає значенням, зазначеним у таблиці 1 ("пальники і насадки"). Це дозволить забезпечити надійну роботу і довговічність Вашої плити при збереженні ефективного споживання енергії.

### Зв'язок з твердими трубами (мідь чи сталь)

! Підключення до газової системи повинні здійснюватися таким чином, щоб не призвести до будь-яких деформацій на плиті.

Існує регульовані труби L-форми на рампі живлення плити, які фіксуються прокладками, для того щоб запобігти витік газу. Прокладки необхідно замінити після повороту труби (за умови фіксації з плитою). Вхід подачі газу на плиту здійснюється через циліндричну різьбову 1/2" вхідну частину охоплюваного з'єднання.

### Підключення гнучкої безшовної труби з нержавіючої сталі з різьбовим кріпленням

Вхід подачі газу на плиту здійснюється через циліндричну різьбову 1/2" вхідну частину охоплюваного з'єднання. Ці труби мають бути з'єднані так, щоб їх довжина в розгорнутому стані не перевищувала 2000 мм. Як тільки зв'язок був проведений, переконайтеся, що металічна труба не стискається і не контактує з рухомими частинами.

! Використовуйте тільки ті труби та прокладки, які відповідають чинним національним нормам.

### Перевірка герметичності з'єднання

! Коли процес установки завершиться, перевірте фіксацію труб за допомогою мильної рідини. Ніколи не використовуйте горючі речовини.

### Адаптація до різних типів газу

Для адаптації плити до будь-якого іншого виду газу, крім вказаного виду (це зазначено на наклейці з характеристиками на корпусі плити або на упаковці), насадки повинні бути замінені наступним чином:

1. Зніміть решітку з плити і витягніть пальники зі своїх місць.
2. Відкрутіть насадки за допомогою 7 мм гайкового ключа і замініть їх на насадки, які підходять для нового виду газу (дивіться таблицю 1 "пальники і насадки").



3. Замініть всі компоненти, дотримуючись інструкції, зазначеної вище в зворотному порядку.
4. Після налаштування плити, вона може бути використана з будь-якими видами газу, замініть старі наклейки з характеристиками на нові, відповідно до нового виду газу (ці наклейки можна отримати в авторизованих центрах технічної підтримки).

**Заміна форсунок на конфорках з трьома кільцями**

1. Зніміть підставки для посуду й вийміть конфорки з гнізд. Конфорка складається з двох окремих частин (див. малюнок).
2. Встановіть на місце форсунки за допомогою торцевого ключа 7 мм. Замініть форсунку на іншу, модель якої відповідає новому типу газу (див. таблицю 1). Дві форсунки мають однаковий діаметр отвору.
3. Встановіть на місце всі компоненти, виконуючи описані кроки в зворотньому порядку.

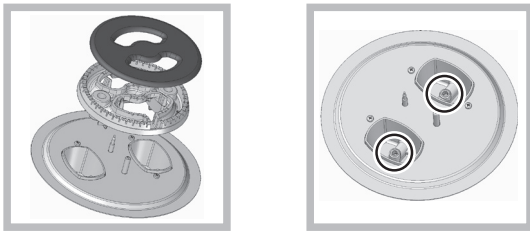

- Регулювання первинного повітря пальників  
Пальник плити не вимагає регулювання для первинної прогонки повітря

- Регулювання пальника плити при мінімальних заданих значеннях:

1. Поверніть кран в мінімальне відхилення;
2. Зніміть ручку і відрегулюйте гвинт, який знаходиться в середині або поруч з краном пальника, поки полум'я не велике і стабільне.

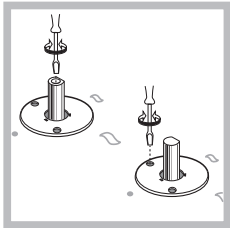

3. Поки пальник горить, швидко прокрутити ручку від мінімуму до максимуму і назад кілька разів, переконавшись, що полум'я не згасло.
4. Деякі плити мають встановлені пристрої безпеки (термоелемент). Якщо плита не працює, коли пальники відрегульовані на невелике полум'я, то підвищити це полум'я можна за допомогою регулюючого гвинта.
5. Після коригування параметрів, необхідно замінити прокладку використовуючи сургуч або аналогічну речовину.

**!** Якщо прилад підключений до джерела зрідженого газу, регулювальний гвинт необхідно затягнути якомога щільніше.

**!** Як тільки ця процедура закінчиться, замініть старі наклейки з характеристиками на нові, відповідно до нового виду газу (ці наклейки можна отримати в авторизованих центрах технічної підтримки).

**!** Якщо використовуються різні тиски газу (або вони не дуже відрізняються) від рекомендованого тиску, повинен бути встановлений відповідний регулятор тиску на вході шланга (відповідно до чинних національних норм).

Таблиця	
Електричні з'єднання	(дивіться таблицю)
  	<p>Дана плита відповідає наступним директивам Європейського економічного співтовариства:</p> <ul style="list-style-type: none"> <li>- 2006/95/ЄС від 12/12/06 (Низька Напруга) і наступні поправки</li> <li>- 2004/108/ЄС від 15/12/04 (Електромагнітна Сумісність) та наступні поправки</li> <li>- 93/68/ЄЕС від 22/07/93 та наступні поправки.</li> <li>- 2009/142/ЄС від 30/11/09 (Газ) і наступні зміни та доповнення.</li> <li>- 2012/19/ЄУ і наступні зміни та доповнення.</li> </ul>

## Технічні характеристики конфорки й форсунки

Таблиця 1

Конфорка	Діаметр (мм)	Теплова потужність кВт (р.с.с.*) Зменшена	Зріджений газ				Природний газ		
			Теплова потужність кВт (р.с.с.*) Номінальна	Вхідний отвір 1/100 (мм)	Форсунка 1/100 (мм)	Потік* галл/год. ***   **		Форсунка 1/100 (мм)	Потік* л/год.
Зменшена швидка (RR)	100	0.70	2.60	39	80	189	186	110 (Y)	248
Напівшвидка (S)	75	0.40	1.65	28	64	120	118	96 (Z)	157
Допоміжна (A)	55	0.40	1.00	28	50	73	71	71 (X)	95
Потрійна (TC)	130	1.50	3.25	61	91	236	232	133 (Z)	309
Тиск подачі	Номінальний (мбар) Мінімальний (мбар) Максимальний (мбар)					28-30 20 35	37 25 45	20 17 25	

\* При 15°C і 1013,25 мбар – сухий газ

\*\* Пропан Р.С.С. = 50,37 МДж/кг

\*\*\* Бутан Р.С.С. = 49,47 МДж/кг

Природний газ Р.С.С. = 37,78 МДж/м<sup>3</sup>

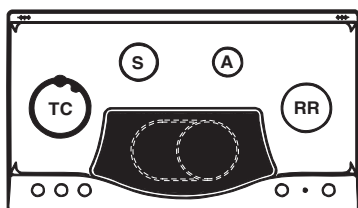

PH 941 MSTV /HA

## Ввімкнення і використання

! Розміщення відповідної газової конфорки або електричної конфорки позначене на кожній ручці.

### Газові пальники

Кожну конфорку можна налаштувати на одне з наступних значень за допомогою відповідної ручки управління:

- Виключений
- ◐ Максимальний
- ◑ Мінімальний

Для того, щоб запалити конфорку, піднесіть запалений сірник або запальничку до конфорки, натисніть на ручку та поверніть її проти годинникової стрілки до максимального положення.

Оскільки конфорка оснащена захисним пристроєм, то ручку слід притискати протягом, приблизно, 2-3 секунд, щоб автоматичний пристрій підтримував полум'я для розігріву.

В разі з моделями, що мають запальник, щоб запалити обрану конфорку, натисніть і поверніть відповідну ручку проти годинникової стрілки до кінцевого положення, при цьому під час запалення необхідно тримати ручку натиснутою

! Якщо полум'я випадково згасло, вимкніть газ ручкою регулювання та зачекайте приблизно 1 хвилину перед тим як запалювати його знову.

Для того, щоб вимкнути конфорку, поверніть ручку за годинниковою стрілкою до упору (положення "●").

### Практичні поради по експлуатації пальника

Для забезпечення ефективної роботи пальників:

- Використовуйте відповідний посуд для кожного пальника (дивіться таблицю), так щоб полум'я невиходило за межі нижньої частини посуду.
- Завжди використовуйте посуд з плоским дном ікришкою.
- Коли вміст каструлі досягає точки кипіння, поверніть ручку до мінімуму.

Конфорка	Ø Діаметр посуду (см)
Зменшена швидка (RR)	24 - 26
Напівшвидка (S)	16 - 20
Допоміжна (A)	10 - 14
Потрійна (TC)	24 - 26

Для визначення типу конфорки дивіться схеми, наведені в параграфі "Характеристики конфорок і форсунок".

### Склокерамічний модуль

Ця варильна поверхня оснащена подвійним нагрівальним елементом, який розташований під склом. Є можливість вмикання лише круглої частини елемента (позначений літерою "А"), або варильну поверхню можна розширити, якщо ввімкнути обидві частини "А" й "В". Щоб ввімкнути тільки елемент "А", просто поверніть ручку за годинниковою стрілкою до одного з 12 можливих положень. Щоб додати секцію "В", поверніть ручку до положення 12, а потім перемкніть її до налаштування ◐. Після цього поверніть ручку проти годинникової стрілки до одного з 12 положень.

На малюнку показані зони нагрівання, які стають червоними при вмиканні елемента.

А. Кругла зона нагрівання;

В. Додаткова зона нагрівання;

С. Якщо температура зони готування становить вище 60°C, загоряється індикатор, навіть після вимкнення нагрівального елемента.

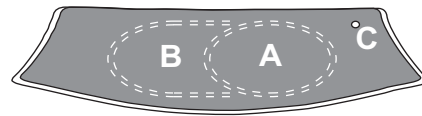

Якщо ручка знаходиться в будь-якому іншому положенні, крім "вимкнено", вмикається індикатор склокерамічного модуля.

### Практичні поради щодо використання склокерамічного модуля

Потужність	Кругла конфорка
0	Вимкнено
1	Для розтоплення масла або шоколаду
2	Для нагрівання рідини
3	
4	Для готування кремів або соусів
5	
6	Для приготування при температурі кипіння
7	
8	Для печені (вище середнього)
9	
10	Для великих варених страв
11	
12	Для смаження
	Вмикання обох зон готування

Щоб отримати найкращі результати готування на Вашій варильній поверхні:

- Користуйтеся посудом з плоским дном, щоб забезпечити ідеальний контакт з поверхнею.

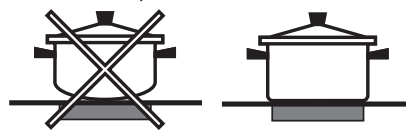

- Завжди використовуйте посуд достатнього діаметру, щоб накрити зону нагрівання повністю й використати все тепло, що випромінюється.



- Переконайтеся, що дно посуду сухе й чисте, щоб гарантувати щільний контакт і довгий термін використання, не лише варильних зон, але й самого посуду.
- Намагайтеся не користуватися тим самим посудом, у якому Ви готували на газовій плитці: сконцентроване тепло газової конфорки могло деформувати дно посуду, що перешкоджає належному контакту з поверхнею.
- Ніколи не вмикайте зону готування без посуду, оскільки вона нагрівається й швидко досягає максимального рівня, що може пошкодити нагрівальні елементи.

! На склі могли залишитися сліди жиру від клею, що використовується як герметик. Перед використанням приладу ці сліди необхідно видалити за допомогою м'якого засобу для чищення. Під час перших декількох годин використання можливий запах гуми, який швидко зникне.

## Запобіжні заходи та поради

! Ця плита була розроблена і виготовлена відповідно до міжнародних стандартів безпеки. З метою Вашої безпеки повинні бути ретельно прочитані наступні попередження.

### Загальні вимоги до безпеки

- Дана вбудована плита відноситься до класу 3.
- Газові плити вимагають регулярного повітрообміну для підтримки її ефективної роботи. При установці плити, дотримуйтесь інструкцій у пункті "встановлення" плити.
- Ці інструкції дійсні тільки для країн, символи яких вказані в таблиці з серійним номером.
- Це обладнання розроблене для побутового використання в домашніх умовах і не призначене для застосування на підприємствах промисловості та торгівлі.
- Не допускається установка приладу поза приміщенням, навіть під укріттям. Надзвичайно небезпечно піддавати пристрій дії дощу і вітру.
- Не торкайтеся до плити з оголеними ногами або змокрими або вологими руками і ногами.
- Прилад повинен використовуватися тільки повнолітніми особами, для приготування їжі відповідно до інструкцій, наведених в дійсному посібнику. Будь-яке інше використання пристрою (напр. для обігрівання кімнати) є невідповідним та небезпечним. Виробник не несе відповідальності за будь-яке пошкодження, викликане невідповідним та неправильним використанням пристрою.
- Прилад повинен використовуватися тільки дорослими, для приготування їжі відповідно до інструкцій у цьому посібнику.
- Отвори, що використовуються для вентиляції і відведення тепла ніколи не повинні бути закриті.
- Завжди переконуйтеся у тому, що ручки перебувають у "●"/"○" положенні, коли плита не використовується.
- При відключенні плити завжди витягуйте вилку з розетки, але не тягніть за кабель.
- Ніколи не проводьте очистку або технічне обслуговування, поки Ви не витягнули вилку з розетки.
- У випадку несправності, ні за яких обставин не намагайтеся ремонтувати прилад самостійно. Ремонт здійснений недосвідченими особами може призвести до травми або більшої несправності приладу. Контакт сервісного центру (дивіться Підтримка).
- Завжди переконуйтеся, що ручки каструль повернуті до центру плити, щоб уникнути випадкових опіків.
- Не закривайте скляну кришку (якщо є в наявності), коли газові пальники або електричні плити все ще гарячі.
- Не залишайте електричні плити увімкненими безпосуду, покладеного на них.
- Не використовуйте нестійкий або деформований посуд.
- Люди з обмеженими фізичними і розумовими здібностями (включаючи дітей) та недосвідчені особи, тахто не знайомий з правилами користування плитою не повинні нею користуватися. Ці особи повинні, принаймні, бути під контролем тих, хто бере на себе відповідальність за їх безпеку або отримати попередні інструкції, що стосуються роботи цієї плити.

- Не дозволяйте дітям гратися з плитою.
- Не передбачено увімкнення приладу за допомогою зовнішнього таймера або окремої системи дистанційного керування.

### Утилізація

- При утилізації пакувальних матеріалів: дотримуйтесь місцевих нормативів, для їх повторного використання.
- Європейська Директива 2012/19/EU з утилізації електричного та електронного обладнання (WEEE) вимагає, щоб старі електропобутові прилади викидали разом із звичайним міським сміттям. Старі прилади мають бути зібрані окремо для оптимізації їх утилізації та переробки їх матеріалів і зменшення впливу на здоров'я людини і навколишнє середовище. Символ закресленого "сміттового контейнера" на приладі нагадує Вам про Ваші зобов'язання, щодо його окремої утилізації. Споживачі повинні звернутися до місцевих органів або продавця для отримання інформації про правильну утилізацію свого старого приладу.

### Охорона і дбайливе відношення до довкілля

- Використовуйте більшу частину залишкового тепла гарячої плити – вимикайте чавунні конфорки за 10 хвилин, а склокерамічні – за 5 хвилин до кінця приготування.
- Дно каструлі або сковороди повинна повністю покривати конфорку. Якщо воно менше, енергія буде витрачатися дарма, а від киплячих горщиків утворюватимуться вплавлені в конфорку залишки, які буде важко видалити.
- Готуйте їжу в закритих каструлях так сковорідках з кришками, що добре прилягають. Використовуйте якомога менше води. Готування без кришки значно збільшить споживання енергії.
- Використовуйте каструлі і сковорідки з рівним плоским дном.
- Якщо ви готуєте страву, що потребує багато часу, варто використовувати сковородку, яка в готує два рази швидше і зберігає третину енергії.

## Технічне обслуговування й догляд

### Відключення приладу

Перед виконанням будь-яких робіт з приладом, від'єднайте його від електричної мережі.

### Очищення приладу

! Не користуйтеся абразивними або корозійними миючими засобами, такими як плямовивідники, й засобами проти іржі, миючими порошками або губками з абразивною поверхнею – це може залишити на поверхні подряпини, що не підлягають відновленню.

! Для очищення приладу ніколи не користуйтеся паровими пристроями або пристроями під тиском.

- Звичайно достатньо просто помити варильну поверхню вологою губкою й просушити її адсорбуючими кухонними рушниками.
- Знімні частини конфорок слід регулярно мити теплою водою з милом, і всі залишки, що нагоріли, необхідно видалити.
- На поверхнях з автоматичним запаленням, вивід запальника необхідно регулярно чистити, а також слід перевіряти отвори виходу газу на відсутність засмічення.
- Перед використанням склокерамічного модулю необхідно очистити поверхню за допомогою вологої серветки для видалення пилу й залишків їжі. Склокерамічну поверхню слід регулярно чистити розчином теплої води й неабразивного миючого засобу.

- Жорстка вода або агресивні миючі засоби, що містять фосфор, можуть залишати плями на деталях із нержавіючої сталі. Після чищення промийте й просушіть всі залишки води.

Для регулярного очищення поверхні слід користуватися спеціальними продуктами. Спочатку видаліть всі залишки їжі або жир спеціальним шкребок, наприклад **CERA** (не входить до комплекту постачання).

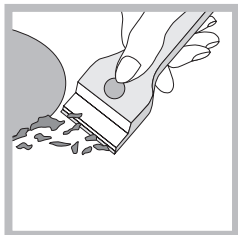

Очистіть варильну поверхню, поки вона ще тепла, прийнятним миючим засобом (наприклад засобом з нашої лінії продуктів Solutions, які можна придбати в Центрі післяпродажного обслуговування) і паперовим рушником. Потім протріть вологою серветкою й просушіть. Алюмінієва фольга, пластикові й синтетичні предмети, цукор або продукти з великим вмістом цукру, які розплавлялися на поверхні, слід видалити негайно за допомогою шкребка, поки варильна поверхня ще гаряча.

Спеціальні засоби для чищення склокерамічних поверхонь залишають прозорий шар, який запобігає налипанню бруду. Крім того, він захищає поверхню від пошкоджень продуктами з великим вмістом цукру. За жодних умов не користуйтеся абразивними мочалками або миючими засобами.



Це також стосується хімічно активних очистників, таких як спреї для духових шаф і плямовивідники.

### Обслуговування газового крану

З часом, кран може застрягти або важко повертатися. Якщо це станеться, кран необхідно замінити.

**! Ця процедура повинна виконуватися кваліфікованим фахівцем, рекомендованим самим виробником.**

## Усунення несправностей

Може статися так, що Ваш прилад буде працювати з перебоями, або взагалі не працювати. Перш ніж звертатися до сервісного центру, перевірте, чи не можете Ви вирішити проблему самі. Спочатку перевірте, чи нема перебоїв у газо- або електропостачанні й, між іншим, переконайтеся, що всі газові крани відкриті.

### Конфорка не запалюється або полум'я нерівномірне по периметру конфорки.

*Перевірити:*

- Чи не засмічені отвори для газу на конфорці.
- Чи всі знімні деталі конфорки правильно встановлені.
- Чи немає поблизу приладу протягів.

### Полум'я згасає на моделях із захисним пристроєм.

*Перевірити й переконатися:*

- Що, натиснувши ручку, Ви не відпускаєте її, коли запалюєте конфорку.
- Що Ви втримуйте ручку натиснутою достатньо довго, щоб активувати захисний пристрій.
- Що отвори для газу поряд із захисним пристроєм не заблоковані.

### Конфорка не гасне, коли ручка повернута до мінімуму.

*Перевірити й переконатися:*

- Що отвори для газу не заблоковані.
- Що поблизу приладу немає протягів.
- Що мінімальне полум'я на конфорці було налаштовано правильно.

### Нестійкий посуд для готування.

*Перевірити й переконатися:*

- Що дно посуду для готування абсолютно пласке.
- Що посуд правильно розміщений посередині конфорки.
- Що Ви правильно встановили решітку для посуду.

## Установка

! Важно сохранить данное руководство для его последующих консультаций. В случае продажи, передачи изделия или при переезде на новое место жительства необходимо проверить, чтобы руководство оставалось вместе с изделием, для того чтобы его новый владелец мог ознакомиться с правилами эксплуатации и с соответствующими предупреждениями.

! Внимательно прочитайте инструкции: в них содержатся важные сведения об установке, эксплуатации и безопасности изделия.

### Расположение

! Не разрешайте детям играть с упаковочными материалами. Упаковочные материалы должны быть уничтожены в соответствии с правилами раздельного сбора мусора (см. Предосторожности и рекомендации).

! Монтаж изделия производится в соответствии с данными инструкциями квалифицированными специалистами. Неправильный монтаж изделия может стать причиной повреждения имущества и причинить ущерб людям и домашним животным.

Данное изделие может быть установлено и использоваться только в помещениях с постоянной вентиляцией в соответствии с положениями действующих Нормативов. Необходимо соблюдать следующие требования:

- В помещении должна быть предусмотрена система дымоудаления в атмосферу, выполненная в виде вытяжного зонта или электровентилятора, автоматически включающихся каждый раз, когда включается изделие.



- В помещении должна быть предусмотрена система, обеспечивающая достаточный приток воздуха для надлежащего горения. Расход воздуха, необходимого для горения, должен быть не менее 2 м<sup>3</sup>/час на кВт установленной мощности.



Приток воздуха может обеспечиваться непосредственно снаружи здания через воздуховод полезным сечением не менее 100 см<sup>2</sup> и диаметром, исключающим возможность случайного засорения.



Или же воздухозабор может осуществляться из смежных помещений, оснащенных вентиляционным отверстием, сообщающимся с улицей, как описано выше, при условии, что это не общие зоны здания, пожароопасные помещения и не спальни.

- Сжиженный газ пропан-бутан тяжелее воздуха и следовательно застаивается внизу. По этой причине помещения, в которых

установлены баллоны с СНГ (сжиженным натуральным газом) должны иметь вентиляционные отверстия внизу, сообщающиеся с улицей, для удаления возможных утечек газа. Поэтому баллоны с СПГ должны быть опорожнены или оставаться частично заполненными; они не должны размещаться или храниться в подземных помещениях и хранилищах (подвалах, и т.д.). Следует держать в помещении только один рабочий баллон, расположенный таким образом, чтобы он не подвергался прямому воздействию источников тепла (печи, каминов и т.д.), которые могут привести к нагреву баллона свыше 50°C.

### Встроенный монтаж

Для правильного монтажа варочной панели необходимо соблюдать следующие меры предосторожности:

- Кухонные элементы, расположенные рядом с кухонной плитой, высота которых превышает уровень варочной панели, должны находиться на расстоянии не менее 200 мм от края варочной панели.
- Вытяжка должна быть установлена в соответствии с руководством по эксплуатации вытяжки и в любом случае на высоте не менее 650 мм от кухонного топа (см. рисунок).
- Расположите навесные шкафы, прилегающие к вытяжке, на высоте не менее 420 мм от рабочей поверхности кухни (см. рисунок).

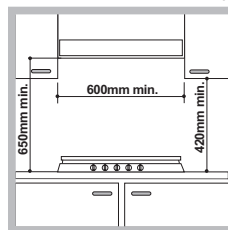

Если варочная панель устанавливается под навесным шкафом, последний должен располагаться на высоте не менее 700 мм от кухонного топа.

- Размеры ниши кухонного элемента должны соответствовать рисунку. В крепежный комплект входят крепежные крюки для крепления варочной панели на кухонной рабочей поверхности толщиной от 20 до 40 мм. Для надежного крепления варочной панели рекомендуется использовать все прилагающиеся крюки.

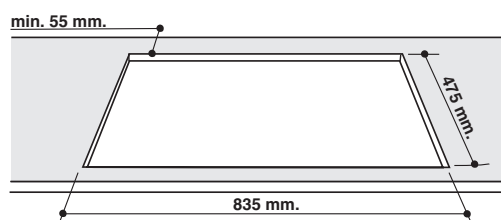

Перед монтажом снимите решетки и горелки с варочной панели и переверните ее, следя, чтобы не повредить термопары и свечи.

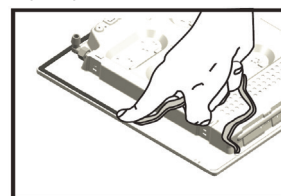

Установите прилагающиеся уплотнения по внешнему периметру варочной панели во избежание попадания воздуха, влаги и воды (см. схему).

Для правильной эксплуатации проверьте, чтобы герметизируемые поверхности были чистыми, сухими, нежирными.

### Схема крепления крюков

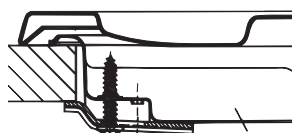

Монтаж крюка для опорных брусков Н=20мм

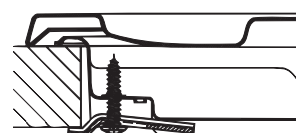

Монтаж крюка для опорных брусков Н=30мм

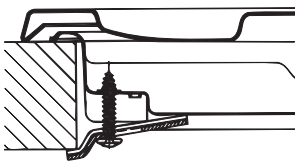

Монтаж крюка для опорных  
брусков  $H=40\text{мм}$

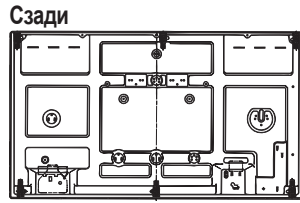

Сзади

Спереди

! Используйте крюки из комплекта “вспомогательные принадлежности”

- Если варочная панель не устанавливается сверху встроенного духового шкафа, необходимо вставить деревянную панель в качестве изоляции. Эта панель должна быть установлена на расстоянии не менее 20 мм от нижней части варочной панели.

### Вентиляция

Для обеспечения надлежащей вентиляции необходимо снять заднюю панель ниши кухонного элемента. Рекомендуется установить духовой шкаф на два деревянных бруска или на сплошное основание с отверстием диаметром не менее 45 x 560 мм (см чертежи).

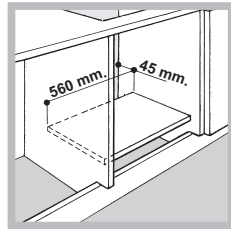
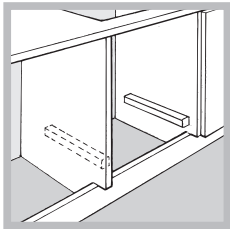

Если варочная панель устанавливается сверху встроенного духового шкафа, не оснащенного принудительной охлаждающей вентиляцией, для надлежащей вентиляции внутри кухонного элемента необходимо сделать вентиляционные отверстия для циркуляции воздуха (см чертежи).

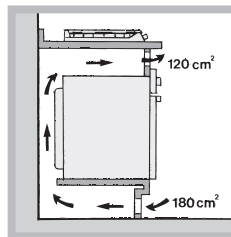
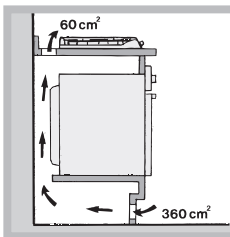

### Электрическое подключение

Варочные панели, оснащенные трехполюсным сетевым кабелем, рассчитаны на функционирование с переменным током с напряжением и частотой электропитания, указанными на паспортной табличке (расположенной снизу варочной панели). Провод заземления сетевого кабеля имеет желто-зеленый цвет. В случае установки варочной панели сверху духового шкафа, встроенного в кухонный элемент, электрическое подключение варочной панели и духового шкафа должно выполняться отдельно по причинам безопасности, а так же для легкого съема духового шкафа.

#### Подсоединение сетевого шнура изделия к сети электропитания

Установите на сетевой кабель нормализованную штепсельную вилку, рассчитанную на нагрузку, указанную на паспортной табличке. В случае прямого подключения к сети электропитания между изделием и сетью необходимо установить многополюсный выключатель с минимальным

расстоянием между контактами 3 мм, рассчитанный на данную нагрузку и соответствующий действующим нормативам (выключатель не должен размыкать провод заземления). Сетевой кабель должен быть расположен таким образом, чтобы ни в одной точке его температура не превышала температуру помещения более чем на 50°C.

! Электромонтер несет ответственность за правильное подключение изделия к электрической сети и за соблюдение правил безопасности.

! Электромонтер несет ответственность за правильное подключение изделия к электрической сети и за соблюдение правил безопасности.

Перед подключением изделия к сети электропитания проверьте следующее:

- Розетка должна быть соединена с заземлением и соответствовать нормативам;
- Сетевая розетка должна быть рассчитана на максимальную потребляемую мощность изделия, указанную в таблице технических характеристик;
- Напряжение и частота тока сети должны соответствовать электрическим данным изделия;
- Сетевая розетка должна быть совместима со штепсельной вилкой изделия. В противном случае замените розетку или вилку; не используйте удлинители или тройники.

! Изделие должно быть установлено таким образом, чтобы электрический провод и сетевая розетка были легко доступны.

! Электрический провод изделия не должен быть согнут или сжат.

! Регулярно проверяйте состояние кабеля электропитания и в случае необходимости поручите его замену только уполномоченным техникам (см. Техническое обслуживание).

! Производитель не несет ответственности за последствия несоблюдения перечисленных выше требований.

### Подсоединение к газопроводу

Данное изделие может быть установлено и использоваться только в помещениях с постоянной вентиляцией в соответствии с положениями действующих Нормативов, только после проверки соответствия изделия типу газа, к которому он подсоединяется. В случае несоответствия выполнить операции, описанные в параграфе “Настройка на различные типы газа”. В случае использования сжиженного газа из баллона использовать регуляторы давления, соответствующие нормативами и их последующим поправкам.

! Для надежного функционирования, рационального использования энергии и более длительного срока службы электрического изделия проверьте, чтобы давление подачи газа соответствовало значениям, указанным в таблице 1 “Характеристики газовых горелок и форсунок”.

#### Подсоединение при помощи твердой трубки (медной или стальной)

! Подсоединение к газопроводу не должно оказывать каких-либо нагрузок на изделие.

На патрубке подачи газа в изделие имеется вращающееся колено “L” с уплотнительной прокладкой. При необходимости повернуть колено обязательно замените уплотнительную прокладку (прилагается к изделию). Патрубок подачи газа в изделие имеет цилиндрическую наружную резьбу 1/2 газ.

**Подсоединение при помощи гибкой трубки из нержавеющей стали со сплошными стенками с резьбовыми соединениями.**

Патрубок подачи газа в изделие имеет цилиндрическую наружную резьбу 1/2 газ.

Подсоединение таких шлангов должно производиться таким образом, чтобы их длина при максимальном растяжении не превышала 2000 мм. По завершении подсоединения проверьте, чтобы металлический гибкий шланг не касался подвижных частей или не был сжат.

Использовать исключительно трубки, соответствующие Нормативу, и уплотнительные прокладки, соответствующие действующим государственным нормативам.

**Проверка уплотнения**

! По завершении подсоединения проверьте прочность уплотнения всех патрубков при помощи мыльного раствора, но никогда не пламенем.

**Подготовка к различным типам газа**

Для переоснащения варочной панели для газа, отличающемуся от газа, на который варочная панель рассчитана изначально (указан на этикетке на верхней части варочной панели или на упаковке), необходимо заменить форсунки конфорок следующим образом:

1. Снимите с варочной панели опорные решетки и выньте конфорки из своих гнезд.
2. Отвинтите форсунки при помощи поллой отвертки 7 мм и замените их на форсунки, рассчитанные на новый тип газа (смотрите таблицу 1 "Характеристики конфорок и форсунок").
3. Восстановить детали на свои места, выполняя операции в обратном порядке.
4. По завершении операции замените старую этикетку тарирования на новую, соответствующую новому типу используемого газа. Этикетку можно заказать в наших Центрах Технического Обслуживания.

**Замена форсунок тройной конфорки**

1. Снимите решетки и выньте конфорки из своих гнезд. Конфорка состоит из двух отдельных частей (см. схемы).
2. Отвинтите форсунки при помощи поллой отвертки 7 мм. Замените форсунки на новые, пригодные для нового типа газа (см. таблицу 1). Обе форсунки имеют одинаковое отверстие.
3. Восстановите на место все комплектующие, выполняя операции в обратном порядке по отношению к описанным выше.



- Регуляция первичного воздуха конфорок  
Конфорки не нуждаются в какой-либо регуляции первичного воздуха.

- Регуляция минимального пламени

1. Поверните рукоятку-регулятор в положение минимального пламени;
2. Снимите рукоятку и поверните регуляционный винт, расположенный внутри или рядом со стержнем крана, вплоть до получения стабильного малого пламени.

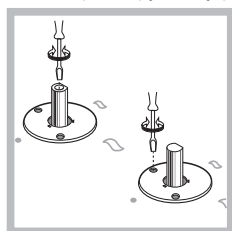

3. Проверьте, чтобы при резком повороте рукоятки из положения максимального пламени на минимальное, конфорки не гасли.
4. В изделиях, оснащенных защитным устройством (термопарой), в случае неисправности этого устройства при минимальном пламени конфорок увеличьте расход газа минимального пламени при помощи регуляционного винта.
5. По завершении регуляции восстановите сургучные или подобные пломбы на обводном газопроводе.

! В случае использования сжиженного газа регуляционный винт должен быть завинчен до упора.

! По завершении операции замените старую этикетку тарирования на новую, соответствующую новому типу используемого газа. Этикетку можно заказать в наших Центрах Технического Обслуживания.

! Если давление используемого газа отличается от предусмотренного давления (или варьирует), необходимо установить на питающем газопроводе соответствующий регулятор давления (в соласно действующим Нормативам).



ЗАВОДСКАЯ ТАБЛИЧКА	
<b>Электропитание</b>	см. заводскую табличку
	<p>Данное изделие соответствует следующим Директивам Европейского Сообщества:</p> <ul style="list-style-type: none"> <li>- 2006/95/CE от 12/12/06 (Низкое напряжение) с последующими изменениями</li> <li>- 2004/108/CE от 15/12/04 (Электромагнитная совместимость) с последующими изменениями</li> <li>- 93/68/CEE от 22/07/93 с оследующими изменениями.</li> <li>- 2009/142/CE от 30/11/09 (Газ) с последующими изменениями;</li> <li>- 2012/19/EU с последующими изменениями</li> </ul>



## Характеристики конфорок и форсунок

Таблица 1

Горелка	Диаметр (мм)	Тепловая мощность кВт (р.с.с.*) Сокращенная	Сжиженный газ				Природный газ				
			Тепловая мощность кВт (р.с.с.*) Номинальная	Байпас 1/100 (мм)	Форсунка 1/100 (мм)	Расход* гр/час ***   **	Форсунка 1/100 (мм)	Расход* л/час	Форсунка 1/100 (мм)	Расход* л/час	
Быстрая сокращенная (RR)	100	0.70	2.60	39	80	189	186	110(Y)	248	135	248
Средняя (S)	75	0.40	1.65	28	64	120	118	96(Z)	157	105	157
Малая (A)	55	0.40	1.00	28	50	73	71	71(X)	95	80	95
Тройная (TC)	130	1.50	3.25	61	91	236	232	133(Z)	309	150	309
Давление подачи	Номинальное (мбар) Минимальное (мбар) Максимальное (мбар)					28-30 20 35	37 25 45	20 17 25	13 6.5 18		

- \* При температуре 15°C и давлении 1013,25 мбар – сухой газ  
 \*\* Пропан Теплотворная способность = 50,37 МДж/кг  
 \*\*\* Бутан Теплотворная способность = 49,47 МДж/кг  
 Природный газ Теплотворная способность = 37,78 МДж/м³

Для преобразования в природный газ (13мбар), попросите форсунки в сервисный центр.

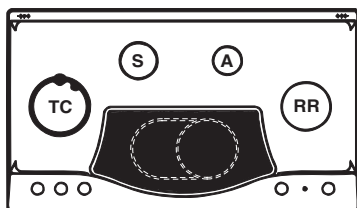



PH 941 MSTV /HA

## Включение и эксплуатация

! На каждом регуляторе показано положение газовой, которой данная рукоятка управляет.

### Газовые конфорки

При помощи соответствующего регулятор можно выбрать один из следующих режимов конфорки:

- Выключено
-  Максимальная мощность
-  Минимальный

Для зажигания одной из конфорок поднесите к ней зажженную спичку или зажигалку, нажмите до упора и поверните против часовой стрелки соответствующую рукоятку в положение максимального пламени.

В моделях, оснащенных устройством безопасности, необходимо держать рукоятку конфорки нажатой примерно 2-3 секунды до тех пор, пока не нагреется устройство, автоматически поддерживающее горение пламени.

В моделях, оснащенных свечой зажигания, для включения нужной конфорки достаточно нажать до упора соответствующую рукоятку, затем повернуть ее против часовой стрелки в положение максимального пламени, удерживая ее нажатой вплоть до зажигания пламени.

! При случайном гашении пламени конфорки поверните рукоятку управления в положение выключено и попытайтесь вновь зажечь конфорку только по прошествии 1 минуты.

Для выключения конфорки поверните рукоятку по часовой стрелке вплоть до гашения пламени (положение, обозначенное символом "●").

### Практические советы по эксплуатации газовых горелок

Для максимальной отдачи изделия следует помнить:

- Для каждой конфорки используйте подходящую посуду (смотри таблицу) с тем, чтобы пламя конфорки не выходило из-под дна посуды.
- Всегда используйте посуду с плоским дном и с крышкой.
- В момент закипания поверните рукоятку в положение малого пламени.

Конфорка	Ø Диаметр кастрюли (см)
Быстрая сокращенная (RR)	24 - 26
Средняя (S)	16 - 20
Малая (A)	10 - 14
Тройная (TC)	24 - 26

Для определения типа конфорки смотрите рисунки в параграфе "Характеристики конфорок и форсунок".

### Стеклокерамика

Данная варочная панель укомплектована двумя радиальными нагревательными элементами, расположенными под стеклом. Можно включить только круглый элемент "А" или же, для получения более широкой нагревательной зоны, оба элемента "А" и "В".

Для включения круглой варочной зоны "А" достаточно повернуть регулятор по часовой стрелке в одно из 12 имеющихся положений. Для включения также варочной зоны "В" поверните регулятор в положение 12 и сделайте

еще один щелчок до положения  затем настройте мощность, повернув регулятор против часовой стрелки в одно из 12 положений. Приведенный ниже график показывает нагревательную зону, раскаляющуюся докрасна после ее включения:

- A. Круглая варочная зона;
- B. Расширяющаяся варочная зона;
- C. Индикатор остаточного тепла: показывает, что температура варочной зоны выше 60°C даже после выключения нагревательного элемента.



В любом положении регулятора, отличном от выключенного, загорается индикатор работы стеклокерамической варочной панели.

### Практические рекомендации по эксплуатации электрических конфорок

Поз.	Электрическая конфорка
0	Выключено.
1	Для топления сливочного масла и шоколада.
2	Для разогревания жидкостей.
3	
4	Для кремов и соусов.
5	
6	Для приготовления при температуре кипения.
7	
8	Для жаркого.
9	
10	Для крупных вареных блюд.
11	
12	Для фритюра.
	Включение обеих зон нагревания .

Для оптимальной эксплуатации варочной панели следует:

- Использовать посуду с плоским дном, идеально прилегающим к зоне нагрева;

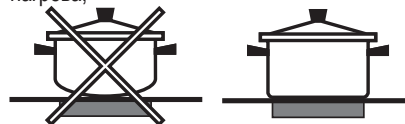

- Использовать кастрюли с диаметром дна, полностью закрывающим зону нагрева для оптимального использования всего выделяемого тепла;



- Проверить, чтобы дно используемой посуды было всегда совершенно сухим и чистым для идеального прилегания к варочной зоне и для долгого срока службы как варочной панели, так и самой посуды;
- Не следует использовать ту же посуду, использованную на газовых конфорках: концентрация тепла на газовых конфорках может деформировать дно посуды, из-за чего прилегание к варочной зоне будет не идеальным;

- Никогда не оставляйте какую-либо варочную зону включенной, не поместив на нее посуду, так как она быстро достигает максимального нагрева, что может повредить нагревательные элементы.

! Клей, использованный для герметизации стекла, может оставлять жирные следы. Рекомендуем удалить эти следы перед использованием варочной панели при помощи неабразивного моющего средства. В первые часы эксплуатации варочной панели чувствуется запах резины, который быстро рассеивается.

## Предосторожности и рекомендации

! Изделие спроектировано и изготовлено в соответствии с международными нормативами по безопасности. Необходимо внимательно прочитать настоящие предупреждения, составленные в целях вашей безопасности.

### Общие требования к безопасности

- Данное устройство является встраиваемым бытовым электроприбором класса 3.
- Для исправного функционирования газовых устройств необходимо отрегулировать воздухообмен. Проверьте, чтобы при установке этих устройств соблюдались требования, описанные в параграфе “Расположение”.
- Инструкции относятся только к странам, обозначения которых приведены в руководстве и на паспортной табличке изделия.
- Данное изделие предназначается для непрофессионального использования в домашних условиях.
- Запрещается устанавливать изделие на улице, даже под навесом, так как воздействие на него дождя и грозы является чрезвычайно опасным.
- Не прикасайтесь к изделию влажными руками, босиком или с мокрыми ногами.
- Изделие предназначено для приготовления пищевых продуктов, может быть использовано только взрослыми лицами в соответствии с инструкциями, приведенными в данном техническом руководстве. Любое другое его использование (например: отопление помещения) считается ненадлежащим и следовательно опасным. Производитель не несет ответственности за возможный ущерб, вызванный ненадлежащим, неправильным и неразумным использованием изделия.
- Следите, чтобы сетевые шнуры других бытовых электроприборов не прикасались к горячим частям духового шкафа.
- Не закрывайте вентиляционные решетки и отверстия рассеивания тепла.
- Всегда проверяйте, чтобы регуляторы находились в положении “●”/“○”, когда изделие не используется.
- Не тяните за сетевой кабель для отсоединения вилки изделия из сетевой розетки, возьмитесь за вилку рукой.
- Перед началом чистки или технического обслуживания изделия всегда вынимайте штепсельную вилку из сетевой розетки.
- В случае неисправности категорически запрещается открывать внутренние механизмы изделия с целью их самостоятельного ремонта. Обращайтесь в Центр Сервисного обслуживания (см. Техобслуживание).
- Следите, чтобы ручки кастрюль на варочной панели были всегда повернуты таким образом, чтобы вы не могли случайно задеть их.

- Не закрывайте стеклянную крышку варочной панели (если она имеется), если газовые или электрические конфорки еще горячие.
- Не пользуйтесь нестабильной или деформированной посудой.
- Не допускается эксплуатация изделия лицами с ограниченными физическими, сенсорными или умственными способностями (включая детей), неопытными лицами или лицами, необученными обращению с изделием без контроля со стороны лица, ответственного за их безопасность или после надлежащего обучения обращению с изделием.
- Не разрешайте детям играть с бытовым электроприбором.
- Изделие не рассчитано на включение посредством внешнего синхронизатора или отдельной системы дистанционного управления

### Утилизация

- Уничтожение упаковочных материалов: соблюдайте местные нормативы с целью повторного использования упаковочных материалов.
- Согласно Европейской Директиве 2012/19/EU касательно утилизации электронных и электрических электроприборов электроприборы не должны выбрасываться вместе с обычным городским мусором. Выведенные из строя приборы должны собираться отдельно для оптимизации их утилизации и рекуперации составляющих их материалов, а также для безопасности окружающей среды и здоровья. Символ зачеркнутая мусорная корзина, имеющийся на всех приборах, служит напоминанием об их отдельной утилизации. Для получения дополнительной информации о правильной утилизации бытовой техники, владельцы должны связаться со своим местным властям или продавцу.

### Экономия электроэнергии и охрана окружающей среды

- Обещайте максимальную эффективность остаточного плита горячей плиты, отключая чугунные варочные поверхности за 10 минут до завершения процесса приготовления, а стеклянные варочные поверхности - за 5 минут до завершения процесса.
- Основание горшка или кастрюли должно покрывать варочную поверхность. Если оно будет меньшим, будет иметь место потеря энергии, и в результате выкипания жидкости из горшков на варочной поверхности будут оставаться остатки этой жидкости, которые сложно удалить.
- Храните продукты в закрытых горшках или кастрюлях с плотно закрывающимися крышками и используйте минимальное количество воды. В случае приготовления без крышки будет иметь место потребление значительного количества энергии.
- Используйте горшки и кастрюли с совершенно плоским дном.
- В случае приготовления блюда в течение длительного времени следует использовать скороварку, которая готовит в два раза быстрее и позволяет сберечь треть энергии.

### Транспортировка и хранение.

- Варочные панели должны перевозиться в оригинальной упаковке в горизонтальном положении.
- Во время транспортировки и хранения защищать варочные панели от атмосферного воздействия и механических повреждений.
- Панель должна храниться в упакованном виде в отапливаемых помещениях при температуре от плюс 5°C до плюс 40°C.

## Техническое обслуживание и уход

### Обесточивание изделия

Перед началом какой-либо операции по обслуживанию или чистке отсоедините изделие от сети электропитания.

### Чистка изделия

! Не следует пользоваться абразивными или коррозивными чистящими средствами такими как выводителю пятен или средства для удаления ржавчины, порошковыми чистящими средствами или абразивными губками: они могут необратимо поцарапать поверхность изделия.

! Никогда не используйте паровые чистящие агрегаты или агрегаты под высоким давлением для чистки изделия.

- В качестве регулярного ухода достаточно вымыть варочную панель влажной губкой и затем протереть насухо кухонным бумажным полотенцем.
- Необходимо регулярно мыть съемные части конфорок горячей водой с моющим средством, тщательно удаляя все возможные налеты.
- На варочных панелях, оснащенных автоматическим зажиганием, следует регулярно чистить наконечники устройств мгновенного электронного зажигания и проверять, чтобы отверстия газовых конфорок не были засорены.
- Перед началом приготовления поверхность варочной панели необходимо протереть влажной тряпкой для удаления пыли или остатков пищи, приготовленной ранее. Необходимо регулярно чистить поверхность варочной панели раствором теплой воды с неабразивным моющим средством.
- На деталях из нержавеющей стали могут образоваться пятна, если они остаются в течение длительного времени в контакте с водой повышенной жесткости или с агрессивными моющими средствами (содержащими фосфор). После чистки рекомендуется тщательно удалить остатки моющего средства влажной тряпкой и высушить духовку. Кроме того следует незамедлительно удалять возможные утечки воды.

Регулярно использовать специальные чистящие средства для стеклокерамических варочных панелей. Сначала удалите с варочной панели все остатки пищи и жирные брызги при помощи скребка, например **CERA Quark**® (не прилагается).

Протирайте варочную панель, когда она еще теплая; используйте специальные моющие средства (такие как средства линии Solutions, которые Вы можете приобрести в Центрах сервисного обслуживания) и бумажные кухонные полотенца, протрите влажной тряпкой и вытрите насухо. Случайно расплавленные алюминиевые листы, пластмассовые или синтетические предметы, а также сахар или продукты с высоким содержанием сахара должны незамедлительно удаляться с еще горячей варочной зоны при помощи скребка. Специальные чистящие средства образуют прозрачный слой, отталкивающий загрязнения.



Этот слой служит также для предохранения поверхности варочной панели от возможных повреждений, вызванных продуктами с высоким содержанием сахара. Категорически запрещается использовать абразивные губки или чистящие средства, а также следует избегать использования химически агрессивных средств таких как спрей для чистки духовок или пятновыводителей.

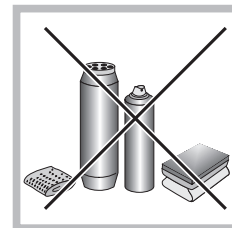

### Уход за рукоятками газовой варочной панели

Со временем рукоятки варочной панели могут заблокироваться или вращаться с трудом, поэтому потребуются произвести их внутреннюю чистку и замену всей рукоятки.

! Данная операция должна выполняться техником, уполномоченным производителем.

## Неисправности и методы их устранения

Если ваш холодильник не работает. Прежде чем обратиться в Центр Сервисного обслуживания, проверьте, можно ли устранить неисправность, используя рекомендации, приведенные в следующем перечне.

### Конфорка не зажигается, или пламя горит неравномерно.

Вы проверили ли:

- Форсунки газовой конфорки засорились.
- Все съемные части конфорки должны быть установлены правильно.
- Сквозняки рядом с газовой варочной панелью.

### В моделях варочной панели, оснащенных защитным устройством, конфорка загорается и сразу гаснет.

Убедитесь в том, что:

- Рукоятка конфорки нажата не до упора.
- Рукоятка была нажата в течение времени, недостаточного для включения защитного устройства.
- Засорены форсунки газовой конфорки, расположенные напротив защитного устройства.

### Конфорка гаснет в положении малого пламени.

Убедитесь в том, что:

- Засорены отверстия подачи газа в конфорке.
- Сквозняки рядом с газовой варочной панелью.
- Неправильно отрегулировано минимальное пламя.

### Нестабильные кастрюли

Убедитесь в том, что:

- Дно кастрюли должно быть идеально плоским.
- Кастрюля должна быть установлена по центру газовой или электрической конфорки.
- Опорные решетки на варочной панели установлены неправильно.

## Орнату

! Жаңа құрылғыны іске қоспас бұрын нұсқаулық кітапшасын мұқият оқып шығыңыз. Мұнда құрылғыны қауіпсіз қолдану, орнату және оны күту туралы маңызды ақпараттар қамтылған.

! Келешекте анықтама ретінде қарау үшін пайдалану нұсқаулығын сақтап қойыңыз. Оны құрылғының кез келген жаңа иесіне беріңіз.

### Орналастыру

! Орау материалдарын балалардың қолы жетпейтін жерде сақтаңыз. Тыныс тарылу немесе тұншығып қалу қаупін туғызуы мүмкін ("Сақтандырулар мен кеңестер" бөлімін қараңыз).

! Құрылғыны нұсқауларға сәйкес арнайы біліктілігі бар маман орнатуға тиіс. Құрылғы дұрыс орнатылмаған жағдайда, адамдар мен жануарлар өміріне қауіп төндіруі немесе мүлкті зақымдауы мүмкін.

! Бұл құрылғы ағымдағы ұлттық ережелерге сәйкес тұрақты желдетілген бөлмелерде ғана орнатылуы және пайдаланылуы тиіс. Келесі талаптар сақталуы тиіс:

- Бөлме кез келген түтіндерді айдап шығарып жіберетін ауаны тартып алу жүйесімен жабдықталуы тиіс. Ол құрылғы қосылған кезде автоматты түрде қосылатын электр желдеткіштен немесе қалқадан тұруы мүмкін.

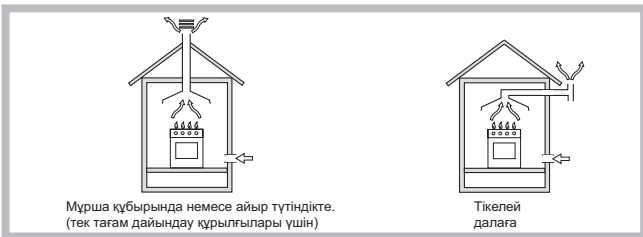

- Жану процесі қалыпты түрде өтуі үшін ауа керек болғандықтан бөлмеде тиісті ауа айналымы болуы керек. Ауаның ағымы орнатылған қуаттың әр кВт бірлігіне 2 м³/сағ мәнінен аз болмауы тиіс.



Ауа айналымы жүйесіне, ішкі диаметрi кем дегенде 100 см² болатын түтік арқылы ауаны тікелей даладан алуына болады; тесігі кез келген бөгетпен бітеліп қалуға бейім болмауы тиіс.



Сондай-ақ, жүйе жануға қажетті ауаны жанама жолмен қамтамасыз ете алады, яғни жоғарыда сипатталған ауа айналымы түтіктерімен жабдықталған жапсарлас бөлмелерден. Дегенмен, бұл бөлмелер ортақ бөлме, жататын бөлме немесе өрт қаупі бар бөлмелер болмауы тиіс.

- Сығылған газ ауадан ауыр болғандықтан еденге түседі. Сондықтан, сығылған газ баллондары тұратын бөлмелер газдың шығуы жағдайында, ол бөлмеден шығып кетуі үшін вентиляциялық тесіктермен жабдықталуы тиіс. Сол себепті, сығылған газ баллондары, жартылай немесе толық болса да, жер деңгейінен төмен бөлмелерде не сақтау аумақтарында (төле және т.б.) орнатылмауы немесе сақталмауы тиіс. Тек пайдаланылуда болған баллонды, оны 50°C-тан жоғары температураға дейін ысытып жіберуі мүмкін сыртқы қайнар көздері (пештер, каминдер және т.б.) шығаратын қызудан аулақ орналастырып, сақтаған абзал.

### Құрылғыны орнату

Плитаны орнатқан кезде төмендегі сақтық шаралар орындалуы тиіс:

- Құрылғы маңында тұрған және плитаның үстіңгі жағына қарағанда биік ас үйі шкафтары плитаның шетінен кем дегенде 200 мм-ге алыс орналасуы тиіс.
- Қалқалар тиісті орнату нұсқаулықтарына сәйкес және плитадан кем дегенде 650 мм ара қашықтықта орнатылуы тиіс (суретті қараңыз).
- Қалқаның маңында тұратын қабырғаға ілінетін шкафтар плитадан кем дегенде 420 мм биіктікте орналастырылуы тиіс (суретті қараңыз).

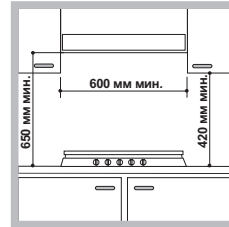

Плита қабырғаға ілінетін шкафтың астында орнатылатын болса, сол шкаф плитадан кем дегенде 700 мм ара қашықтықта орналасуы тиіс.

- Орнату қуысы суретте көрсетілген өлшемдерге ие болуы тиіс. Үстіңгі қалыңдығы 20 мен 40 мм арасындағы шкафтарға плитаны орнатуға мүмкіндік беретін бекіту ілмектері қамтамасыз етілген. Плита шкаф үстіне мықтап бекітілгеніне көз жеткізу үшін барлық ілмектерді пайдалану керек.

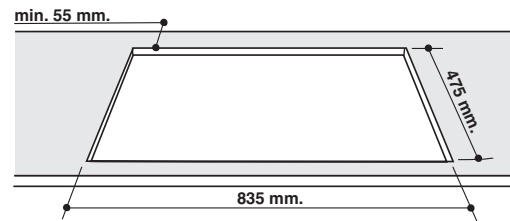

Орнатпас бұрын плитадан торлар мен оттықтарды шығарып алып, оны аударыңыз. Терможұптар мен тұтандырғыштарды зақымдап алмаңыз.

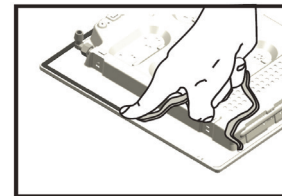

Ауа, ылғал және су өтпеуі үшін құрылғымен бірге берілген тығыздағыштарды плитаның сыртқы жиектеріне қолданыңыз (суретті қараңыз). Дұрыс жағу үшін тығыздалатын беттер таза, құрғақ екеніне және май жоқ екеніне көз

жеткізіңіз.

### Ілмекті бекіту сызбасы

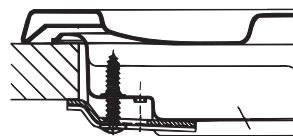

Ілмек орны шкаф үстінің қалыңдығы **H=20мм** үшін

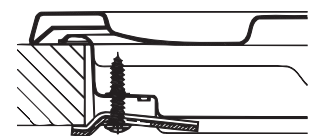

Ілмек орны шкаф үстінің қалыңдығы **H=30мм** үшін

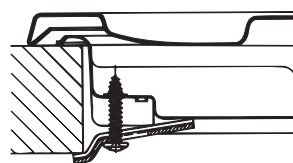

Ілмек орны шкаф үстінің қалыңдығы **H=40мм** үшін

### Алды

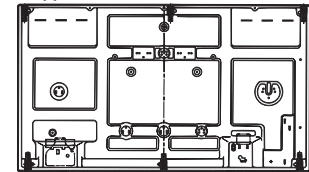

### Арты

! "Керек-жарақтар" орамасындағы ілмектерді қолданыңыз.

- Плита ендірілген пеш үстіне орнатылмаған жағдайда, оқшаулау үшін ағаш тақтаны орнату қажет. Оны плитаның астыңғы жағынан кем дегенде 20 мм ара қашықтықта орналастыру керек.

### Желдету

Тиісті желдетудің орнатылғанын тексеру үшін шкафтың артқы қабырғасын алып тастау қажет. Пешті екі ағаш тақтайға немесе кемінде 45 x 560 мм ашық тұрған тегіс жерде орналастыру ұсынылады (сызбаны қараңыз).

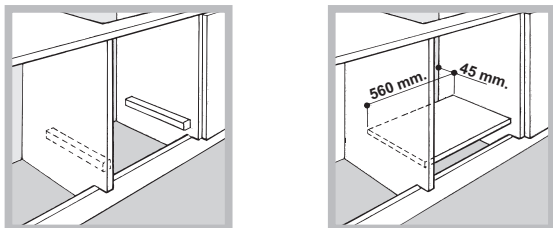

Егер пісіру панелі ешқандай салқындататын желдеткіші жоқ қосымша берілген духовка шкафының үстіне орналастырылса ішкі асуы элементінің ішін тиісті түрде желдету үшін арнайы ауа айналымын реттеу үшін тесік жасау керек (Сызбаны қара).

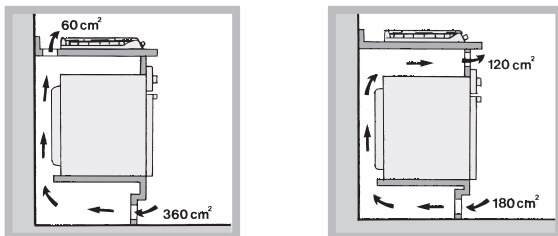

### Электр қуатына қосу

Үш полярлі желі кабелімен жабықталған пісіру панелдері паспорттық кестеде көрсетілген кернеумен және электр өткізгіш жиілігіне қарай ауыспалы тоқта жұмыс істеуге есептелген (пісіру панелінің төменгі жағында орналасқан).

Желі кабелінің жерге тұйықталу өткізгіші сары-жасыл түсті болады. Пісіру панелін асуы элементіне қоса жасалған духовка шкафының жоғарғы жағына орналастырылған жағдайда, пісіру панелі мен духовка шкафының электр көзіне жалғау қауіпсіздік ережелеріне сәйкес және духовка шкафын тез алу үшін бөлек-бөлек орналасуы керек.

### Бұйымның желі шнурын электр өткізгіші желісіне жалғау

Электр қуаты кабеліне бұйымның паспорттық кестесінде көрсетілген жүктемеге есептелген, нормаланған штепсельдік вилканы орнатыңыз. Электр қуаты желісіне тікелей қосқан жағдайда, асуы пеші және желі арасында байланыс арасы 3 мм минималдық арақашықтықтағы мультиполярлі қосқышты орнату қажет, ол осы жүктеме есептелуі және қолданыстағы нормативтерге сәйкес болуы керек (ажыратқыш жерге тұйықтау сымына жанаспауы тиіс). Желі шнур оның ешбір нүктесі жай температурасынан 50°C аспайтындай температурада болатындай жерде орналасуы керек.

! Электромонтер бұйымның тоқ көзіне дұрыс жалғануына және қауіпсіздік ережелерінің сақталуына жауапкершілік алады.

Бұйымды электр тоғына қосар алдында мыналарды тексеріп алыңыз:

- розетка жерге тұйықталып, нормативтерге сәйкес жалғануы керек
- желі розеткасы бұйымның паспортына көрсетілген максималдық қуат қабылдау күшіне есептелуі тиіс;
- желідегі тоқтың кернеуі мен жиілігі бұйымның электр мәліметтеріне сәйкес болуы керек;

- желілік розетка бұйымның штепсельді вилкасына сәйкес келуі керек. Кері жағдайда, розетканы немесе вилканы ауыстырыңыз; тоқ ұзартқыштар мен көп көзді тоқ көздерін қолданбаңыздар.

! Бұйым желі шнур мен желі розеткасы қолжетімді жерде тұратындай болып орналасуы керек.

! Бұйымның желі шнур майысуына немесе бүктеліп тұруына болмайды.

! Күн сайын желі шнур тексеріп тұрыңыз және қажет болған жағдайда оны тек уәкілетті техник мамандарға ғана ауыстыртыңыз (Техникалық қызмет көрсетуді қара).

! Өндіруші жоғарыда аталған ережелер сақталмаған жағдайда барлық жауапкершіліктен босатылады.

### Газ құбырына қосу

Газ баллонына немесе газ құбырына қосу иілгіш резеңке немесе болаттан жасалған шланг арқылы қолданыстағы елдің нормативтеріне сәйкес, бұйымның осы пайдаланылатын газ түріне күйін қалай келтіруге болатынына байланысты жүзеге асырылады (қақпақтағы күйге келтіру этикетін қараңыз: кері жағдайда төмендегіге қараңыз). Баллондағы сұйытылған газды пайдаланған жағдайда қысымды реттегіштерді қолданыстағы елдің нормативтеріне сәйкес орнату керек. Газ түтігін жалғауды жеңілдету бағытталған болып табылады: бұқтырмадағы нығайтатын тежегіш гайканы әр жерінен ауыстырыңыз және қосымша тығыздағыштарды ауыстырып тұрыңыз.

! Энергия қызметі сенімді болу, оны дұрыс қолдану үшін және бұйымды ұзақ пайдаланам десеңіз, газды беру қысымы "Газ конфоркалары мен форсункалары сипаты" кестесінде көрсетілген мәліметтерге сәйкес келуі керек.

### Тығыз трубка көмегімен жалғау (мыс және болат)

! Газ құбырына жалғау бұйымға ешқандай жүктеме түсірмеу керек.

Бұйымның газ келетін трубасында тығыздайтын төсемі қоса берілген, бұралып тұратын "L" буыны бар. Егер буынды ауыстыру керек болған жағдайда, оның тығыздау төсемін ауыстыру керек (бұйымға қоса берілетін). Бұйымдағы газ келетін трубаның цилиндрлі түрдегі ішкі ½ газ қимасы болады.

### Бұрандамен жалғанып, тегіс оралған, тот баспайтын болаттан жасалған шланг арқылы газды қосу.

Бұйымдағы газ келетін трубаның цилиндрлі түрдегі ішкі ½ газ қимасы болады.

Бұндай шлангілерді жалғағанда олардың максималдық жазылу ұзындығы 2000 мм аспауы керек. Оларды жалғап болғаннан кейін, металлдан жасалған иілгіш шланг қозғалмалы заттарға тимей тұруын және бүктеліп қалмауын тексеріп алыңыз.

Нормативтерге сәйкес трубкаларды, сол елдің мемлекеттік нормативтеріне сәйкес келетін тығыздағыш төсемдерді пайдалану керек.

### Тығыздығын тексеру

! Жалғауды аяқтағаннан кейін, барлық түтіктердің тығыздық беріктігін сабын ерітіндісінің көмегімен тексеріңіз, бірақ отпен тексермеңіз.

### Өртүрлі газ түрлеріне күйге келтіру

Бұйым негізгісінен ерекшеленетін газ түріне қарай күйге келтіріледі (қақпақтағы күйге келтіру этикетінде көрсетілген). Конфорка форсункаларын келесі тәртіпте ауыстыру қажет:

1. Пісіру панеліндегі торды алыңыз және жанарғыны өз ұяшығынан алыңыз;

2. Форсункаларды 7 мм кілттің көмегімен бұрап (сур.қара), оларды жаңа газ түрлеріне есептелген форсункаларға ауыстырыңыз (Жанарғы және форсунка сипаттамасы кестесіне қара);
3. Қалған жерлеріне басқа жабдықтарын жоғарыда көрсетілген тәртіпке керісінше қарай қойып шығыңыз.
4. Операцияны аяқтағаннан кейін тестілеудің ескі этикеткасын осы пайдаланылатын газ түріне сәйкес келетін жаңасына ауыстырыңыз. Этикетканы біздің Техникалық Қызмет көрсету орталықтарын тапсырыс бере аласыздар.

**Үш сақиналы оттық форсункаларын ауыстыру**

1. Таба тұғырларын алып тастап, оттықтарды корпустарынан көтеріп шығарыңыз. Оттық екі бөлек бөлшектен тұрады (суреттерді көріңіз);
2. 7 мм гайка кілтпен форсункаларды бұрап босатыңыз. Газдың жаңа түрімен қолдануға арналған форсунка модельдерімен алмастырыңыз (1-кестені қараңыз). Екі форсункадағы тесіктердің диаметрі бірдей болады.
3. Жоғарыдағы әрекеттерді кері ретпен орындау арқылы барлық бөлшектерді орнына қойыңыз.

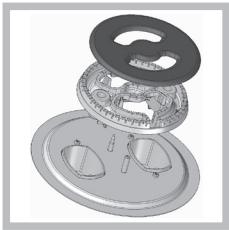

• Конфоркадағы бастапқы ауаны реттеу  
Конфоркалар бастапқы ауаны реттеуді қажет етпейді.

• Минималды ауаны реттеу

1. Тұтқаны әлсіз жалын позициясына бұрыңыз;

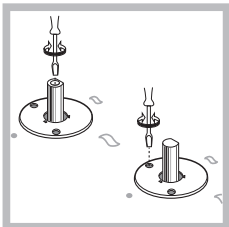

2. Тұтқаны шешіп алып, тұтқа шегесінің ішінде немесе оның жанында орналасқан реттеу бұрандасын жалын кіші бірақ тұрақты болғанша реттеңіз.

3. Жалынды қажетті төмен параметрге реттегеннен кейін, оттық жанып тұрғанда тұтқа позициясын бірнеше мәрте ең төменгіден ең жоғарыға және қарама-қарсы жылдам ауыстырып, жалын өшіп қалмайтынын тексеріңіз.
4. Кейбір құрылғыларда қауіпсіз құралымен (терможұппен) жабдықталған. Оттықтар әлсіз жалын параметріне орнатылғанда құрылғы жұмыс істемесе, осы әлсіз жалын параметрін реттеу бұрандасының көмегімен арттырыңыз.
5. Реттеу жасалғаннан кейін айналып өту клапандарындағы тығыздарды сургучпен немесе оған ұқсас затпен қайтадан жабу қажет.

! Құрылғы сұйық газға жалғанған болса, реттеу бұрандасы мүмкін болғанша мықты бекітілуі керек.

! Бұл рәсім аяқталғаннан кейін, ескі техникалық деректер жапсырмасын енді пайдаланылатын газ түрін көрсететін жапсырмамен алмастырыңыз. Жапсырмаларды біздің кез келген Қызмет көрсету орталығымыздан алуға болады.

! Қолданылған газ қысымы ұсынылған қысымнан өзгеше (немесе сәл өзгеше) болса, кіріс құбырға тиісті қысым реттегіші бекітілуі керек (ағымдағы ұлттық ережелерге сәйкес).

**ДЕРЕКТЕР КЕСТЕСІ**

<b>Электр</b> <input type="checkbox"/> осылымдары	деректер кестесін қараңыз
 	<p>Бұл құрылғы Еуропа экономикалық қауымдастығының келесі нұсқауларына сай келеді:</p> <ul style="list-style-type: none"> <li>- 2006 жылғы 12-сәуірдегі 2006/95/EC (төмен кернеу туралы) директивасы және одан кейінгі түзетулер</li> <li>- 2004 жылғы 15-желтоқсандағы 2004/108/EC (электромагниттік үйлесімділік туралы) директивасы және одан кейінгі түзетулер</li> <li>- 1993 жылғы 22-шілдедегі 93/68/EEC директивасы және одан кейінгі түзетулер.</li> <li>- 2009 жылдың 30-қарашасындағы</li> <li>- 2009/142/EC (газ туралы) директивасы және одан кейінгі түзетулер.</li> <li>- 2012/19/EU және одан кейінгі түзетулер.</li> </ul>

## Оттық пен форсункалар сипаттары

Оттық	Диаметр (мм)	Жылу қуаттылығы кВт (р.с.с.*) азайтылған	Сұйық газ				Табиғи газ		
			Жылу қуаттылығы кВт (р.с.с.*) номиналды	Айналып өту 1/100 (мм)	Форсунка 1/100 (мм)	Ағын* (г/сағ)		Форсунка 1/100 (мм)	Ағын* (л/сағ)
						***	**		
Жартылай шұғыл (RR)	100	0.70	2.60	39	80	189	186	110 (Y)	248
Жартылай жылдам (S)	75	0.40	1.65	28	64	120	118	96 (Z)	157
Қосымша (A)	55	0.40	1.00	28	50	73	71	71 (X)	95
Үштік тәж (TC)	130	1.50	3.25	61	91	236	232	133 (Z)	309
Жеткізу қысымдары			Номиналды (мбар)			28-30	37	20	
			Ең төмен (мбар)			20	25	17	
			Ең жоғары (мбар)			35	45	25	

\* 15°C және 1013,25 мбар жағдайында – құрғақ газ

\*\* Пропан P.C.S. = 50,37 МДж/кг

\*\*\* Бутан P.C.S. = 49,47 МДж/кг

Табиғи газ P.C.S. = 37,78 МДж/м<sup>3</sup>

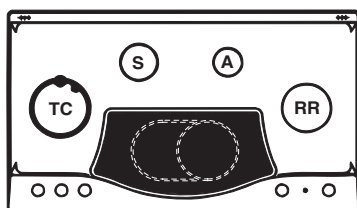

PH 941 MSTV /HA



## Қосу және пайдалану

! Тиісті газ оттығының немесе электр конфорканың\* орны әрбір тұтқада көрсетілген.

### Газ оттықтары

Әрбір оттықты тиісті басқару тұтқасының көмегімен төмендегі параметрлердің біріне реттеуге болады:

- Өшірулі
-  Ең жоғары
-  Ең төмен

Жанарғылардың бірін жандыру үшін, жанарғының жанына жанып тұрған сіріңке не оттық апарып, дәл сол уақытта тиісті тұтқаны басып, максималды реттеуге дейін бұраңыз.

Жанарғы қауіпсіздік құрылғысымен жабдықталғандықтан, автоматты құрылғыға қыздыру үшін отты жанып тұрған күйде сақтауға мүмкіндік беру үшін тұтқаны шамамен 2-3 секунд ішінде басып тұру керек.

Газ жанарғы оталуымен үлгілерді пайдаланған кезде, таңдалған жанарғыны тұтандыру үшін тиісті тұтқаны басып, жанарғы оталмағанша басылған күйде сағат бағытына кері максималды күйге дейін бұраңыз.

! Жалын байқаусыз өшірілсе, басқару тұтқасын өшіріңіз де, оны қайтадан жақпас бұрын кем дегенде 1 минут күтіңіз.

Оттықты өшіру үшін тұтқаны сағат тілі бағытында тоқтағанша бұрыңыз ("•" позициясына жеткенше).

### Газ жанарғыларын пайдалану бойынша қарапайым кеңестер

Бұйым максималдық түрде жұмыс істеп тұруы үшін есте сақта:

- Ө конфорка үшін тиісті ыдысты пайдаланыңыз, ыдыстың түбі конфорка жанарғысына сәйкес келуі керек (кестені қара).
- Табаны тегіс және қақпағы бар ыдысты пайдаланыңыз.
- Қайнаған жағдайда, тұтқаны оттың аз келетін жағына қарай бұраңыз.

Оттық	Ø ыдыс табанының диаметрі (см)
Жартылай шұғыл (RR)	24 - 26
Жартылай жылдам (S)	16 - 20
Қосымша (A)	10 - 14
Үштік тәж (TC)	24 - 26

Конфорка түрлерін анықтау үшін "Конфоркалар мен форсункалар" параграфындағы суреттерді қараңыз.

### Керамикалық шыны модулі

Бұл плита шыны астында орналасатын қос сақиналы қыздыру элементтерімен жабдықталады. Элементтің тек дөңгелек бөлігін ("А" деп белгіленеді) қосуға немесе "А" мен "В" бөліктерін қосып, пісіру бетін кеңейтуге болады. Тек дөңгелек "А" элементін қосу үшін тұтқаны 12 параметрдің кез келгеніне сағат тілінің бағытымен бұрсаңыз болғаны. "В" бөлімін қосу үшін тұтқаны 12-параметрге бұрап,  параметріне басыңыз. Одан кейін тұтқаны 12 параметрдің біріне сағат тіліне қарсы бағытта бұраңыз. Суретте элемент қосылған кезде қызыл болып жанатын қыздыру аймақтары көрсетілген.

- А. Дөңгелек қыздыру аймағы;
- В. Кеңейтілген қыздыру аймағы;

С. Тіпті қыздыру элементі өшірілгеннен кейін де температурасы 60 °С-тан асуы мүмкін пісіру аймағын көрсетуге арналған индикатор шамы.



Тұтқа "Өшірулі" параметрінен басқа кез келген параметрде тұрса, керамикалық шыны модульдің индикатор шамы жанады.

### Керамикалық шыны модульді пайдалану бойынша кеңестер

Қуаты	Жылумен пісіру плитасы
0	Өшірулі
1	Майды немесе шоколадты еріту
2	Сұйықтықты қыздыру
3	
4	Крем немесе соус дайындау
5	
6	Қайнау температурасында пісіру үшін
7	
8	Қуыру (қаттырақ)
9	
10	Үлкен еттерді қайнату үшін
11	
12	Қуыру
	Екі пісіру аймағын қосу

Плита көмегімен жақсы нәтиже алу үшін:

- Пісіру аймағына толық жабысу үшін асты тегіс табаны пайдаланыңыз.



- Қызуды толық пайдалану үшін ыстық қабатты толық жабатындай диаметрі үлкен табаны пайдаланыңыз.



- Пісіру аймақтары ғана емес, сонымен қатар ыдыстың өзін дұрыс және ұзақ пайдалану үшін ыдыстың табаны құрғақ әрі таза болуын тексеріңіз.
- Газ оттығында пайдаланылатын ыдысты пайдаланбаңыз: газ оттығындағы қызу табаның қалпының бұзылып және оның толық тимеуіне себеп болады.
- Пісіру аймағын ыдыссыз қалдырмаңыз. Себебі ол қызып ең жоғарғы температурасына жеткенде плитаға зақым келуі мүмкін.

! Бұйым қауіпсіздік бойынша халықаралық нормативтерге сәйкес жоспарланған және дайындалған. Сіздің қауіпсіздігіңіз үшін құрастырылған осы сақтандыруды аса мұқият оқыңыз.

## Сақтандырулар мен кеңестер

! Бұйым қауіпсіздік бойынша халықаралық нормативтерге сәйкес жоспарланған және дайындалған.

Сіздің қауіпсіздігіңіз үшін құрастырылған осы сақтандыруды аса мұқият оқыңыз.

### Қауіпсіздікке қойылатын жалпы талаптар

- Бұл құрылғы 3 класқа жататын қосалқы тұрмыстық электр құрылғысы болып табылады.
- Газ құрылғылары дұрыс қызмет атқару үшін ауа айналымын ретке келтіру керек. Осы қондырғыларды орнатқан кезде “Орналастыру” параграфында сипатталған талаптар сақталуын тексеріңіз.
- Басқару бұйымның паспорттық кестесінде және нұсқамасында келтірілген елдерге ғана жарамды болып табылады.
- Бұл бұйым үй шарттарында кәсіби емес тұрғыда пайдалануға арналған.
- Бұйымды көшеге, бастырма астында орнатуға тыйым салынады, өйткені оған жаңбыр және нажағайдың әсері өте қауіпті болып саналады.
- Бұйымға су қолмен, жалаңаяқ немесе дымқыл аяқпен жақындамаңыз.
- Бұйым тағамдық өнімдерді дайындауға арналған, оны осы техникалық нұсқаулықта көрсетілген ережелерге сәйкес тек ересек адамдар ғана пайдалана алады.
- Басқа тұрмыстық электрожабдықтардың электр қуаты өткізгіштерімен, бұйымның ыстық бөліктерімен жақын байланысқа түспеңіз.
- Желдеткіш торларды және ыстықты басатын тесіктерді жаппаңыз.
- Бұйым пайдаланылмағанда, тұтқалары “●” / “○” жағдайында болуын ылғи тексеріңіз.
- Бұйымның вилкасын тоқ көзінен суыру үшін желі шнурынан тартпаңыз, вилканың өзінен ұстап суырыңыз.
- Бұйымның тазалау немесе техникалық жұмыстар жасау үшін штепсельді вилканы тоқ көзінен суырыңыз.
- Жөнделмейтін жағдайда, бұйымның ішкі механизмдерін өз бетінше жөндеу жұмыстарын жүргізу үшін ашуға тыйым салынады. Техникалық қызмет көрсету орталықтарына хабарласыңыздар (Техникалық қызмет көрсетуді қара).
- Духовка шкафының ашық тұрған есігіне ауыр заттарды қоймаңыз.
- Пісіру панеліндегі кастрөл тұтқалары сіздің байқаусызда қолыңыз тиіп кетпейтіндей болып тұруын қадағалаңыз.
- Егер газ және электр конфоркалары ыстық болып тұрса, пісіру панелінің шыны қақпағын (егер ол болса) жаппаңыз.
- Ыстыққа шыдамсыз ыдысты пайдаланбаңыз.

### Жою

- Орауыш материалды жойған кезде: орауышты қайта пайдалануға болатындай етіп жергілікті заңнаманы ұстаныңыз.
- Жарамсыз электрлік және электрондық жабдық бойынша (WEEE) 2002/19/EU Еуропалық директивасы ескі тұрмыстық құрылғыларды қалыпты сұрыпталмаған тұрмыстық қоқыс құбырына жоюды талап етеді. Ескі құрылғылар ішіндегі материалдардың қалпына келтірілуін және қайта өңделуін оңтайландыру және адам денсаулығы мен қоршаған ортаға әсерін азау үшін ескі құрылғыларды бөлек жинау ұсынылады. Өнімдегі үсті сызылған “қоқыс себеті” белгісі құрылғыны жойған кезде бөлек жинау қажеттілігі туралы ескертеді. Тұтынушылар өзінің ескі құрылғыларын жою туралы мәліметтер алу үшін жергілікті үкіметке не делдалға хабарласуы керек.

### Қоршаған ортаны сақтау және қорғау

- Шойын пісіру беттерді ас дайындау үрдісі аяқталғанға дейін 10 минут бұрын, ал әйнек пісіру беттерін дайындау үрдісі аяқталғанға дейін 5 минут бұрын өшіру арқылы ыстық плитаның қалған жылуының максималды тиімділігін қамтамасыз.
- Құмыраның немесе кастрөлдің негізі пісіру бетін жауып тұруы тиіс. Егер ол кішкентай болса, энергия қуаты көп жұмсалатын болады, нәтижесінде ыдыстағы сұйықтық қайнап кетуі салдарынан пісіру бетінде кетіруге қиын қалдықтар пайда болады.
- Азық-түлікті жабық құмыраларды немесе қақпағы тығыз жабылатын кастрөлдерде сақтаңыз және суды аз қолданыңыз. Қақпақсыз дайындаған жағдайда, энергия көп жұмсалатын болады.
- Түбі тегіс құмыралар мен кастрөлдерді пайдаланыңыз.
- Асты ұзақ уақыт бойы дайындаған жағдайда, екі есе жылдам дайындайтын және үштен бір энергия қуатын үнемдейтін жылдам қайнатқышты қолданыңыз.

### Тасымалдау және сақтау.

- Пісіргіш панельдерін түпнұсқа орауыш ішінде көлденең күйде тасымалдау керек.
- Тасымалдау және сақтау кезінде пісіргіш панельдерін атмосфералық әсерлерден және механикалық зақымдалудан қорғаңыз.
- Панельді жылытылған бөлмелерде плюс 5°C және плюс 40°C температура аралығында орауыш ішінде сақтау керек.

## Жөндеу және күтім

### Құрылғыны өшіру

Кез келген бір жұмысты бастамастан бұрын құрылғыны тоқтан ажыратыңыз.

### Құрылғыны тазалау

! Дақ кетіргіштер, тат кетіргіштер, ұнтақ тазартқыш заттар немесе қырғыш беттері бар губкалар сияқты қырғыш немесе таттандыратын тазартқыш заттарды пайдаланбаңыз. олар құрылғы беттерін біржола сызып тастауы мүмкін.

! Құрылғыны ешқашан бу тазартқышымен немесе шаңсорғышпен тазаламаңыз.

- Әдетте, плитаны дымқыл губкамен жуып, сорғыш ас үй сүлгісімен құрғату жеткілікті.
- Оттықтардың алынбалы бөлшектерін жылы сабынды сумен жиі жуып, күйіп қалған заттарды алып тастап тұру қажет.
- Автоматты түрде жанатын плиталарда электрондық шапшаң тұтату құралының ұшын жиі тазалап, газ шығатын тесіктердің бітеліп қалмауын тексеріп отыру қажет.
- Керамикалық шыны модульді пайдаланбас бұрын бетті шаң мен тағам қалдықтардан дымқыл шүберекпен тазалаңыз. Керамикалық шыны бетін абразивті емес жуғыш заттың жылы судағы ерітіндісімен жүйелі түрде тазалап тұру керек.
- Тот баспайтын болаттан жасалған бөлшектерде, егер олар ұзақ уақыт сумен басқа да сұйықтықпен араласып қалып қоятын болса дақтар пайда болуы мүмкін. Оны тазартқаннан кейін жуғыш құралдың (құрамында фосфор бар) қалдықтарын дымқыл шүберекпен сүртіп келтіру керек. Сонымен қатар аққан суды тез арада тоқтату керек.

Кей кезде шыныны тазалау үшін арнайы өнімдерді қолдану керек болады. Алдымен, барлық тағам қалдықтары мен майды тазалайтын қырғышпен кетіріңіз, мысалы **CERA Quax®** (бірге берілмейді). Пісіру беті әлі жылы болып тұрған кезде тиісті тазалау өнімімен (мысалы, кез келген Сатудан кейін қызмет көрсету орталығынан алуға болатын Ерітінділер қатарындағы өнім) және қағаз сүлгілермен тазалаңыз. Одан кейін дымқыл шүберекпен ысқылап, кептіріңіз. Шыны бетте еріген алюминий фольгасын, пластмассалық заттарды, синтетикалық материалдан жасалған заттарды, қант немесе құрамында қанты көп тағамдарды пісіру беті әлі ыстық кезде қырғыш дереу кетіру керек.

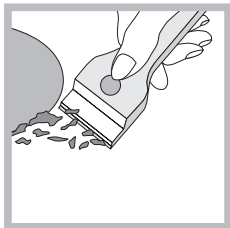

Керамикалық шыны беттерге арналған арнайы тазалау өнімдері құрғақ заттардың жиналып қалуына жол бермейтін мөлдір қорғағыш қабат түзеді. Сондай-ақ, ол шыны бетті құрамында қанты көп тағамның зиянына қорғайды. Абразивті губкаларды не тазалау өнімдерін ешбір жағдайда қолданушы болмаңыз. Оларға пеш спрейлері мен дақ кетіргіштер сияқты химиялық күші жоғары тазалағыштар да жатады.

**Ыдыстар тұрақсыз.**

*Төмендегілерге көз жеткізіңіз:*

- Ыдыстың түбі толығымен тегіс.
- Ыдыс жанарғыда не электрлік плитада ортаға келтірілген.
- Торлар аударылмаған.

**Газ шүмегіне техникалық қызмет көрсету**

Уақыт өте, шүмектер тығыздануы немесе оларды бұру қиындауы мүмкін. Бұл жағдай орын алса, шүмекті ауыстыру қажет.

**! Бұл рәсімді өндіруші өкілет берген білікті маман орындауы тиіс**

**Ақаулықтарды жою**

Пісіргіш панель жұмыс істемей қалып не нашар істеуі мүмкін. Қызмет көрсету орталығына хабарласу алдында өзіңіз орындай алатын әрекеттерді қарастырайық. Алдымен, энергия мен газбен жабдықтау жүйесінде ажыраулардың жоқ, әсіресе панельдің газ шүмектері ашық екендігіне көз жеткізіңіз.

**Жанарғы жанбайды немесе жалын әркелкі.**

*Төмендегілерге көз жеткізіңіз:*

- Жанарғының газ шығару саңылаулары бітелмеген.
- Жанарғының барлық жылжымалы бөлшектері дұрыс орнатылған.
- Панельдің жанында өтпе жел жоқ.

**Қауіпсіздік құрылғысы бар нұсқаларда жалын өшеді.**

*Төмендегілерге көз жеткізіңіз:*

- Тұтқаны шегіне дейін бастыңыз.
- Тұтқаны қауіпсіздік құрылғысын белсендіру үшін жеткілікті уақыт ішінде шегіне дейін бастыңыз.
- Сақтандырғыш орналасқан жердегі газ шығару саңылаулары бұғатталмаған.

**Жанарғы минималды күйде жанбайды.**

*Төмендегілерге көз жеткізіңіз:*

- Газ шығару саңылаулары бітелмеген.
- Панельдің жанында өтпе жел жоқ.
- Минималды мән реттеуі қате.

195130845.00

01/2015 - XEROX FABRIANO

KZ

**Indesit Company S.p.A.**

Viale Aristide Merloni,47

60044 Fabriano (AN)

[www.hotpoint.eu](http://www.hotpoint.eu)