

KIVI



KIVI LED телевизор

Инструкция по эксплуатации

моделей:

24HK20G

32HK20G

40FK20G

 LED TV



DVB T2



Ознакомьтесь с данным руководством перед использованием устройства.



По вопросам настройки, функционала, а также жалоб и предложений, обращайтесь в нашу службу поддержки:

Круглосуточная поддержка в режиме чата и бесплатных звонков:
support.kivismart.ru или **8 800 600 10 15**

Каждое устройство Kivi имеет срок гарантийного и сервисного обслуживания до трех лет. На протяжении этого периода Вы можете рассчитывать на бесплатное обслуживание и доставку вашей техники.

Гарантия предусматривает бесплатный ремонт или замену изделия, комплектующих течение гарантийного срока.

Всё что вам необходимо сделать для запроса ремонта или обслуживания вашего устройства позвонить по номеру **8 800 600 10 15** и указать свои контактные данные. Где бы Вы ни находились.

Как стать участником Акции «3 года гарантии»:

- Зайдите на сайт kivismart.com и перейдите на страницу «3 года гарантии» и ознакомьтесь с Официальными условиями акции «3 года гарантии»
- Зарегистрируйтесь для того, чтобы войти в личный кабинет.
- В личном кабинете зарегистрируйте устройство, введя запрашиваемые персональные данные и серийный номер. Серийный номер телевизора можно найти на задней крышке телевизора, на коробке или в меню «об устройстве».
- После подтверждения регистрации устройства Вы становитесь участником акции «3 года гарантии» и можете пользоваться ее преимуществами.
- Для того, чтобы воспользоваться акционным предложением в случае наступления гарантийного случая в период 3х лет с даты покупки, позвоните на горячую линию, сообщите серийный номер телевизора и действуйте согласно инструкции оператора.
- При необходимости Центр Поддержки KIVI организует доставку устройства комфортным для клиента способом.
- Официальные условия Акции «3 года гарантии» размещены на сайте **kivismart.ru**



Содержание

| | |
|---|-------|
| 1. Правила безопасности и предупреждения | 3-5 |
| 2. Характеристики | 6 |
| 3. Установка, Порты подключения | 7-10 |
| 4. Пульт дистанционного управления | 11 |
| 5. Меню, Управление каналами и дополнительные настройки | 12-18 |
| 6. Исправление неполадок | 19 |

| Описание устройства | Телевизор цветного изображения жидкокристаллический торговой марки KIVI. |
|---|---|
| Гарантийный срок | 1 год |
| Срок пригодности (службы) | 5 лет |
| Потребляемая мощность в режиме ожидания, Вт | 0,5 |
| Температура при эксплуатации, °С | +15 – +35 |
| Относительная влажность при эксплуатации, % | 45 – 75 |
| Температура при хранении, °С | +5 – +40 |
| Атмосферное давление, кПа | 86 – 106 |
| Относительная влажность при эксплуатации, % | 55 – 70 |
| Потребляемая мощность в выключенном режиме | <0,5 Вт или отсутствует |
| Дата изготовления | Информация о дате изготовления указана на упаковке устройства |
| Страна изготовления | Россия |
| Изготовитель | ООО «Ти Пи Ви Си-Ай-Эс», 196626, Россия, Санкт-Петербург, пос. Шушары, Московское ш. 177, лит. А |
| Информация о сертификатах | "Ростест-Москва" Акционерное общество "Региональный орган по сертификации и тестированию", Адрес: 117418, РОССИЯ, город Москва, пр-кт. Нахимовский, д.31 №ТС RU С-СН.АЯ46.В.85347, срок действия с 18.05.2018 г. по 17.05.2023 г. |



Фактический список моделей доступных в вашем регионе может отличаться от указанных в данном руководстве.

Круглосуточная поддержка в режиме чата и бесплатных звонков:

support.kivismart.ru или **8 800 600 10 15**

Настоящее руководство по эксплуатации распространяется на телевизоры цветного изображения жидкокристаллические (LED) «KIVI», предназначенные для приема сигналов вещательного телевидения и содержит информацию, необходимую потребителю для правильной и безопасной эксплуатации.

Права пользователя

- Телевизоры KIVI предназначены только для индивидуального некоммерческого использования, за исключением частных договорённостей с поставщиком.
- Любое содержимое или служба, доступ к которым осуществляется с помощью данного устройства является собственностью третьего лица, защищенная соответствующими законами и нормативными актами о защите авторских прав, патентов, товарных знаков и других прав интеллектуальной собственности. При использовании данного устройства пользователь несёт персональную ответственность.
- Поставщик не несет ответственность или гарантийные обязательства, связанные с использованием/установкой программного продукта, которое нарушает авторские права любого третьего лица.
- Поставщик не несет ответственность или гарантийные обязательства, за ошибки использования устройства, установленного программного обеспечения, просмотра контента, загрузки информации, которая может привести к судебным искам и обязательствам по возмещениям.
- Поставщик не гарантирует исправности эксплуатации и производительности периферийных устройств, произведенных другими лицами. Поставщик отказывается от любой ответственности или ущерба, который может возникнуть в результате эксплуатации использования периферийных устройств других производителей.
- Запись и воспроизведение содержимого на данном устройстве может потребовать разрешения от владельца авторских прав или других подобных прав. Пользователь несёт ответственность за то, чтобы использование этого или любого другого устройства соответствовало действующему законодательству об авторском праве в вашей стране.
- Изображения в данном руководстве несут информативный характер и могут несколько отличаться от реального вида вашего телевизора и меню.
- Доступные меню и параметры могут отличаться в зависимости от используемого источника входного сигнала и модели устройства.
- Комплектация изделия может отличаться в зависимости от модели.
- Характеристики изделия или содержание данного руководства может быть изменено без предупреждения в связи с совершенствованием изделия.
- Для нормального подключения кабелей HDMI и USB-устройств толщина внешнего обрамления разъемов не должна превышать 10 мм, а ширина - 18 мм.
- Используйте сертифицированный кабель с логотипом HDMI.
- На некоторых моделях ТВ, на экране наклеена защитная плёнка, которую можно снять перед эксплуатацией.
- Следите за тем, чтобы все винты были правильно вставлены и надежно закручены. (Если винты затянуть недостаточно сильно, телевизор может наклониться после установки или быть неустойчивым).

Транспортировка

- При хранении или транспортировке устройства в температуре ниже +5°C перед началом эксплуатации до включения питания в комнатной температуре должно пройти не менее 5 часов.
- Транспортировать телевизор рекомендуется в коробке или упаковочных материалах, в которых телевизор поставляется.
- Прежде чем переносить поднимать телевизор, отключите кабель питания и все остальные кабели.
- При перевозке, следите за указателем нахождения дисплея на коробке. Не кладите коробку на сторону дисплея на угловые поверхности.
- Транспортиру, распаковку, перенос телевизора рекомендуется совершать двумя людьми
- Держите телевизор за корпус сверху и снизу. Ни в коем случае не держите устройство за дисплей и не переносите, удерживая его за подставку.

Важные инструкции по безопасности.

- 1) Прочитайте и сохраните эту инструкцию.
- 2) Соблюдайте все меры предосторожности.
- 3) Следуйте всем инструкциям.
- 4) Не используйте устройство рядом с водой.
- 5) Вытирайте устройство сухой тканью.
- 6) Не блокируйте отверстия вентиляции, устанавливайте в соответствии с инструкцией.
- 7) Не устанавливайте устройство рядом с источниками обогрева.
- 8) Не пренебрегайте целостностью вилки питания. Если ваша розетка не подходит, обратитесь к специалисту.
- 9) Устанавливайте устройство так, чтобы кабель питания был недоступен для случайных повреждений.
- 10) Используйте только совместимые аксессуары
- 11) Выключайте устройство во время грозы или вашего отсутствия в течении длительного периода.
- 12) Предоставьте сервисное обслуживание и ремонт квалифицированным специалистам. Не используйте поврежденное каким либо образом устройство (попадание влаги, повреждение кабеля и пр.).
- 13) Следите за целостностью вилки и шнура питания.
- 14) Не накрывайте устройство и вентиляционные отверстия.
- 15) Не используйте вблизи открытых источников огня.
- 16) Утилизируйте устройство и аксессуары согласно правилам и соответствующим стандартам.
- 17) Используйте устройство в комнатных условиях.
- 18) Не устанавливайте на устройство ёмкости с жидкостью
- 19) Используйте батарейки по назначению. Не вскрывайте и не оставляйте на долгое время батареи в пульте. Храните их в недоступном месте для детей, солнечного света и источников огня.

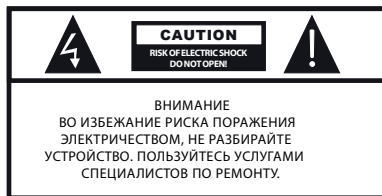

Данный символ указывает на опасность поражения электрическим током.



Данный символ указывает на необходимость соблюдения соответствующих инструкций.



ВНИМАНИЕ:

Для снижения риска поражения огнём или электричеством не используйте данное устройство при высокой влажности.



Данный символ указывает на то, что данный продукт имеет двойную изоляцию между напряжением сети и опасных для пользователя деталей. При техническом обслуживании использовать только оригинальные запчасти



Данная маркировка указывает на то, что данный продукт нельзя утилизировать вместе с другими бытовыми отходами на всей территории ЕС. Для предотвращения возможного ущерба окружающей среде или здоровью людей в результате неконтролируемой утилизации отходов, передайте устройство на переработку. Чтобы вернуть используемое устройство, пожалуйста, используйте системы сбора и возврата или обратитесь к продавцу, у которого вы приобрели данный продукт. Они могут взять этот продукт для безопасной утилизации.

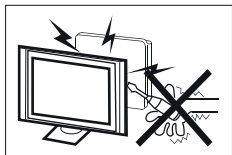

Аппарат находится под высоким напряжением. Не пытайтесь разобрать телевизор. Обращайтесь за помощью в авторизованные сервисные центры.

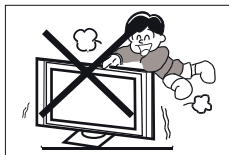

Не устанавливайте и не бросайте какие-либо предметы на поверхность аппарата. Не допускайте попадания жидкости на аппарат.

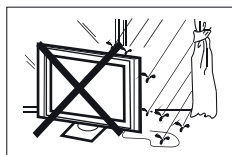

Во избежание возникновения возгорания или поражения электрическим током не используйте аппарат под дождем или не подвергайте аппарат воздействию влаги.

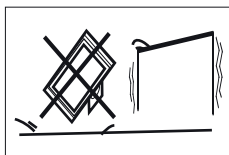

Не устанавливайте аппарат на неустойчивые поверхности. Падение аппарата может стать причиной получения телесных травм и повреждений аппарата.

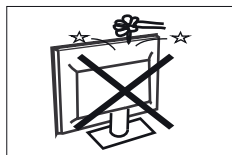

Оберегайте аппарат от падений, ударов и столкновений с другими предметами это может стать причиной травм и поломок. Эксплуатация аппарата детьми должна производиться только под руководством взрослых.

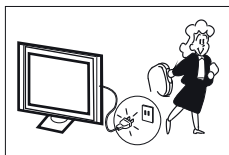

Если Вы не используете аппарат длительное время, вытаскивайте его го вилку питания от сети.

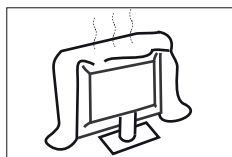

Не перекрывайте вентиляционные отверстия корпуса.

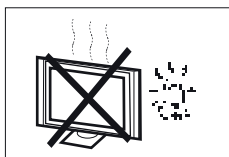

Не подвергайте аппарат воздействию прямых солнечных лучей или других источников тепла. Не устанавливайте рядом с телевизором источники открытого пламени, например, свечи.



Не устанавливайте аппарат на сетевой шнур.

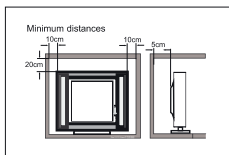

Соблюдайте минимальные расстояния устройства от окружающих предметов. Не допускайте перегрева устройства.

Функции

- 1) Телевизор\монитор\терминал
- 2) Широкий угол обзора, высокая яркость
- 3) Поддержка цифрового ТВ (DVB-T2, DVB-C)
- 4) HDMI/USB
- 5) HDMI ARC
- 6) HDMI CEC

Комплект

- | | |
|------------------------------------|---|
| Пульт ДУ | 1 |
| Батарейки (AAA) | 2 |
| Инструкция | 1 |
| Переходник для аналогового сигнала | |

Характеристики

| | | | |
|---------------------------|---|---------|-----------|
| Размер дисплея(диагональ) | 24" | 32" | 40" |
| Разрешение | 1366x768 | | 1920x1080 |
| Соотношение сторон | 16 : 9 | | |
| Системы вещания | PAL-B/G, I, D/K SECAM-B/G , D/K , L , L' DVB-T, DVB-C, | | |
| Системы видео | PAL/SECAM/NTSC/MPEG2/MPEG4/H 264 | | |
| Количество каналов | 100 аналоговых, 600 цифровых | | |
| Напряжение | AC 100-240V 50/60 Гц | | |
| Потребляемая мощность | 25W | 40W | 68W |
| Аудио (THD ≤ 7%) | 2x3 W | 2x8 W | |
| Входы\выходы | HDMI x 1 (для 24"), x 2 (для 32",40") UDB x 1 Композитный видео вход x 1 RGB (VGA) x 1(для 24") SCART x 1 Коаксиальный аудио выход x 1 Аудио выход для наушников (3,5) x 1 (только для 40") | | |
| VESA | 100x100 | 200x100 | 200x200 |

Установка ТВ на подставку



Рекомендовано производить монтаж подставки двумя людьми.

Выберите ровную, плоскую поверхность, на которой вы будете производить монтаж.

Чтобы обезопасить дисплей и корпус от повреждений, постелите на поверхность чистую ткань или используйте упаковочный конверт, идущий в комплекте с телевизором.

Положите ТВ на дисплей, держа его так, чтобы центр тяжести не был на углах и сторонах.

Извлеките из упаковки с аксессуарами 2 крепёжных винта и зафиксируйте ими ножки, соответственно указанных на них символах (L - левая, R - правая). Указания нанесены исходя из фронтального вида ТВ.

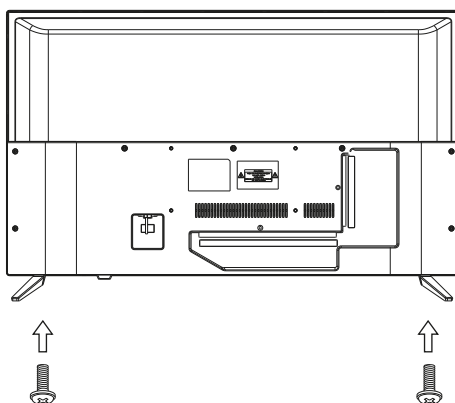
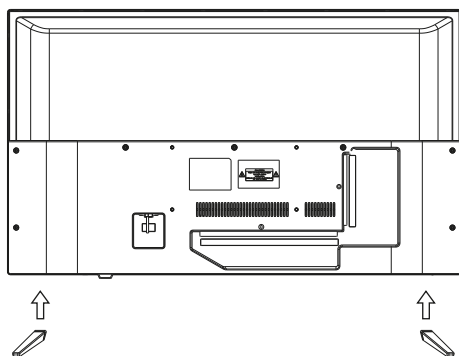

Установка ТВ кронштейн



Рекомендовано производить монтаж ТВ на кронштейн двумя людьми или квалифицированным специалистом.

Выберите ровную, плоскую поверхность, на которой вы будете производить монтаж.

Чтобы обезопасить дисплей и корпус от повреждений, постелите на поверхность чистую ткань или используйте упаковочный конверт, идущий в комплекте с телевизором.

Положите ТВ на дисплей, держа его так, чтобы центр тяжести не был на углах и сторонах.

Произведите монтаж элементов кронштейна с помощью четырёх винтов, совпадающих по ширине с отверстиями в ТВ. Для выбора кронштейна, руководствуйтесь параметрами VESA, указанными в данной инструкции. В комплекте с ТВ находятся монтажные винты только для тросовых кронштейнов.

Передняя панель

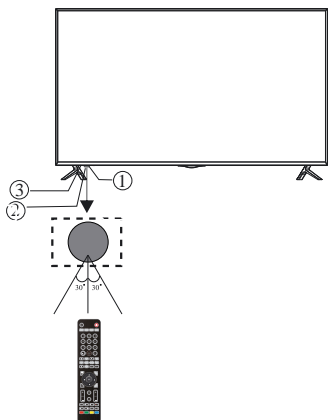

- 1: ИК датчик для пульта
- 2: LED индикатор статуса
- 3: Двойстик управления

Двойстик

Двойстик управления расположен справа от датчика включения



| Статус | Вниз / Вверх | Влево \ Вправо | Нажатие |
|-----------------|--------------------------|------------------------|---|
| Выключено | Нет | Нет | Нажмите для включения |
| Меню | Переместиться вниз/вверх | Влево/вправо | Нажмите для подтверждения. Зажмите для выключения |
| Воспроизведение | Меню воспроизведения | Перемотка назад/вперед | Нажмите для подтверждения |

Порты на тыльной стороне

Нижние порты подключения (24")



Нижние порты подключения (32")



Боковые порты подключения



*3,5 порт наушников только для модели 40"

Нижние порты подключения (40")



*реальное расположение и наличие портов может отличаться в зависимости от модели.

Размещение и ассортимент портов подключения может быть изменено без уведомления.

Подключения

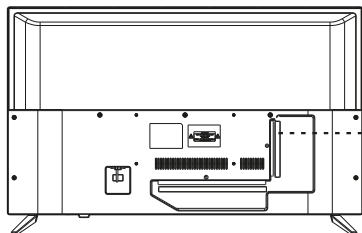

Примечание:

Поставщик не несёт ответственности, за повреждение составляющих ТВ в следствие подачи высокого напряжения через порт антенны.

Входящее сопротивление: 75 Ω

Рекомендуется использование двухпроводной линии с сопротивлением 300 Ω

Возможные разрешения (HDMI)

| | РАЗРЕШЕНИЕ | V.Freq.(Hz) | H.Freq.(KHz) |
|-------------|------------|-------------|--------------|
| 1 | 800*600 | 60 | 37.88 |
| 2 | 1024*768 | 60 | 48.36 |
| 3 | 1366*768 | 60 | 47.7 |
| 4 | 1280*768 | 60 | 47.3 |
| 5 (для 40") | 1920*1080 | 60 | 67.5 |

Подключение устройств

Этот телевизор совместим с большинством устройств воспроизведения видео. Вы можете подключать аудио, видео и другие устройства устройства согласно данного руководства и руководства внешних устройств. Приведённые ниже примеры схематические.

24"

Сверяйтесь с реальным продуктом.

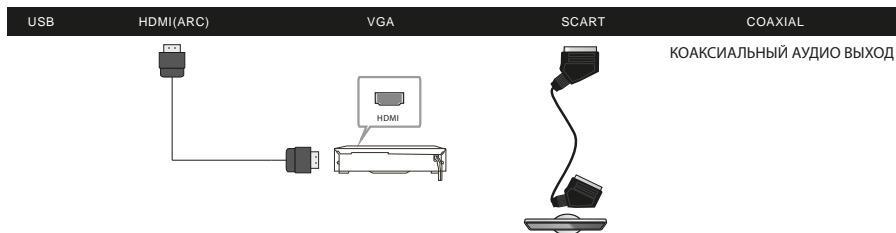

32" или 40"

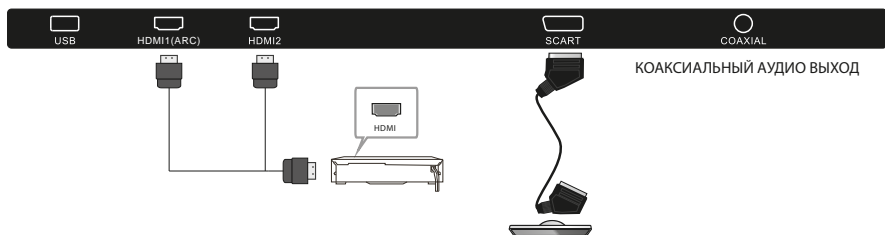

- Ⓜ Жёлтый (видео)
- Ⓜ Красный (аудио П)
- Ⓜ Белый (аудио Л)

ПОРТ ПОДКЛЮЧЕНИЯ САМ-МОДУЛЯ



ПОРТ ПОДКЛЮЧЕНИЯ АНТЕННЫ

КОМПОЗИТНЫЙ АУДИО-ВИДЕО ВХОД

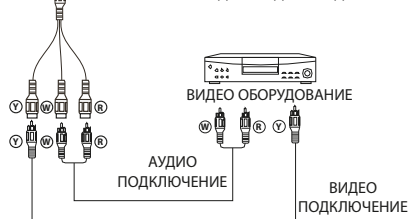

Телевизор может быть подключен к следующим устройствам: DVD проигрывателю, видео камере, игровой приставке, стереосистеме и др.

Примечания:

1. Когда на порт HDMI подается DVI сигнал, вход "AV Audio" автоматически будет принимать звук для порта HDMI.
2. Некоторые переходники и устройства могут работать некорректно, т.к. передают сигнал нестандартными способами.

Круглосуточная поддержка в режиме чата и бесплатных звонков:
support.kivismart.ru
 8 800 600 10 15

Пульт ДУ

Для использования пульта ДУ сначала необходимо вставить батарейки так как указано на пульте. Для корректной работы пульта следует направлять его на ИК датчик ТВ.

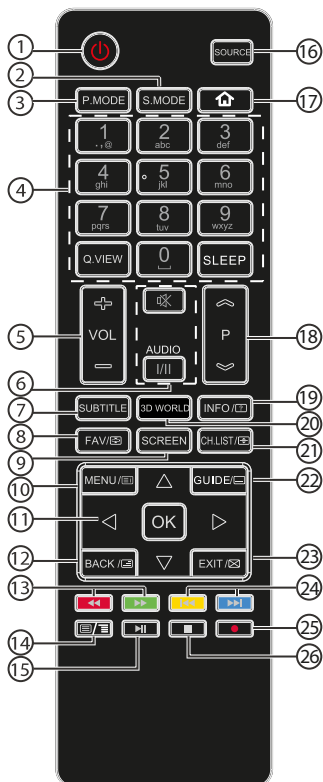

| | | |
|----|-----------|--|
| 9 | SCREEN | Изменить соотношение сторон. |
| 10 | MENU/☰ | Отобразить Меню. |
| 11 | ▲▼◀▶ | Стрелки навигации по меню. |
| | OK | OK/Подтвердить/Ввод. |
| 12 | BACK/☒ | Выйти/Назад/Заккрыть. |
| 13 | ◀▶ | Ускорить воспроизведение/Перемотка назад. |
| | ☰/☒ | Включить/Отключить страницу телетекста. |
| 15 | ▶ | Начать воспроизведение/Пауза. |
| 16 | SOURCE | Открыть меню источников сигнала. |
| 17 | 🏠 | Вернуться в главное меню. |
| 18 | P ⏏/⏏ | Переключение каналов. |
| 19 | INFO/📄 | Отобразить информацию о канале. |
| 20 | 3D WORLD | Дополнительное меню. |
| 21 | CH.LIST/☰ | Открыть список каналов. |
| 22 | GUIDE/☰ | Отобразить электронную программу телепередач |
| 23 | EXIT/☒ | Выйти/Заккрыть. |
| 24 | ◀▶ | Предыдущий/Следующий медиа-файл |
| 25 | ● (REC) | Запись просматриваемой ТВ программы, в режиме DTV. |
| 26 | ■ | Остановить проигрывание мультимедиа. |

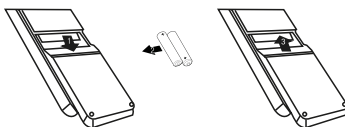

| # | Клавиша | Описание |
|---|-------------|---|
| 1 | ⏻ (Питание) | Включение/Выключение телевизора. |
| 2 | S.MODE | Изменение режима аудио. |
| 3 | P.MODE | Изменение режима изображения. |
| 4 | 0-9 | Выбор ТВ каналов или ввод текста. |
| | Q.VIEW | Переключение на последний просматриваемый канал. |
| | SLEEP | Включение режима сна/отключения. |
| 5 | VOL +/- | Настройка громкости. |
| 6 | 🔇 (Mute) | Отключение/включение звука. |
| | AUDIO(I/II) | Выбор режима Mono/Stereo для ATV или аудиоканала для DTV. |
| 7 | SUBTITLE | Включение/отключение субтитров. |
| 8 | FAV/☰ | Отобразить список избранных каналов. |

Установка батареек в пульт управления



Телетекст

Телетекст - сетевая служба телевизионной сети, обеспечивающая передачу текста и простых изображений. Телетекст работает в режиме широковещания и предназначен для приёма информации телевизорами, оснащёнными специальными декодерами.

| Пункты меню: | Описание : |
|--|---|
| TEXT | Используется для входа или выхода из режима телетекста. Информация появляется в виде списка разделов, которые доступны к просмотру. Каждый раздел имеет 3-значный номер страницы. Если канал на котором осуществляется попытка запустить телетекст не поддерживает данную возможность, будет отображаться индикация "100" на фоне пустого экрана (в этом случае попробуйте запустить телетекст на другом канале). |
| ВЫБОР СТРАНИЦЫ  | Введите номер страницы, от 0 до 9, или используйте клавиши вверх/вниз. Пример: для перехода на страницу 120, введите число 120. Введенный номер страницы отображается в верхнем левом углу экрана. Если страница не отобразилась, это может означать, что она отсутствует или недоступна, в этом случае вернитесь в меню или введите другой номер страницы. |
| КЛАВИШИ БЫСТРОГО ДОСТУПА  | 4 цветные клавиши в нижней части экрана используются для доступа к элементам или соответствующим страницам телетекста. Используйте соответствующие клавиши на пульте для выбора нужного действия. |
| INDEX | Возвращает на главную страницу (как правило это страница 100). |
| SUB PAGE | Некоторые разделы телетекста содержат подстраницы. Данный пункт меню используется для перехода на подстраницу. Индикация о типе и номере страницы отображается в верхнем левом углу экрана. |
| HOLD | Поставить загрузку страницы на паузу. |
| REVEAL | Отображать/Скрывать всплывающую информацию. |
| MIX | Выбор телетекста с ТВ программой. |
| EXIT | Выход из меню телетекста. |
| SIZE | Изменение размера изображения. |

Руководство по первоначальной настройке

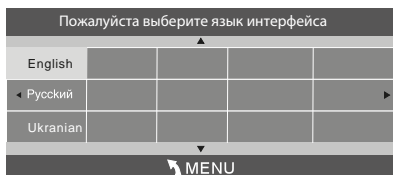

1) Используйте клавиши ◀▶▼▲ для навигации по меню и выбора настроек. Для подтверждения выбора нажмите клавишу OK.

2) Выберите стандарт приема цифрового телевидения, который вы желаете использовать: DVB-T или DVB-C, и нажмите OK чтобы продолжить.

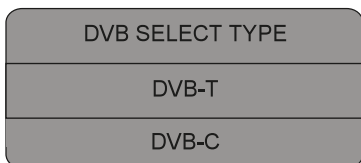

а. Если был выбран стандарт DVB-T и ажмите "Поиск" и укажите вашу страну, после чего нажмите OK чтобы начать автоматический поиск каналов.

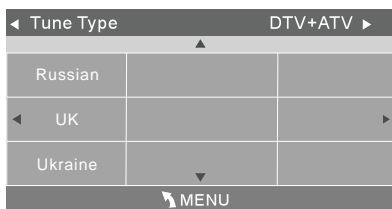

б. Если был выбран DVB-C, будет предложено настроить: тип сканирования/частоту/ID сети/параметр Symbol(KS/S) и нажать OK для перехода в меню поиска каналов. В открывшемся меню укажите вашу страну, после чего нажмите OK чтобы начать автоматический поиск каналов.

| DVB-C Scan Menu | |
|-----------------|--------|
| Scan type | Full |
| Frequency | 610000 |
| Network ID | Auto |
| Symbol(KS/S) | Auto |
| © OK | MENU |

3) Начался процесс настройки каналов. Эта операция может занять несколько минут. На дисплее будет отображаться ход настройки и количество найденных каналов.

4) Если вы хотите пропустить настройку, нажмите кнопку MENU - появится всплывающее окно подтверждения для вашего действия, нажмите кнопку "Да" после чего настройка каналов будет прервана. При следующем включении телевизора появится напоминание о том, что каналы не были настроены.

5) После завершения поиска, каналы будут расположены в виде списка, в том порядке, в котором были найдены системой. Если вы хотите удалить каналы, изменить их порядок или переименовать - выберите пункт «Редактировать канал» в меню каналов.

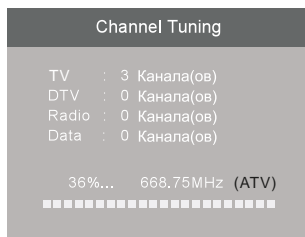

1. Меню каналов

1.1 Автоматический поиск (DVB-T)

1) Нажмите MENU и перейдите в Меню каналов.

2) Нажмите ▼▲ выберите Автоматический поиск и нажмите OK.

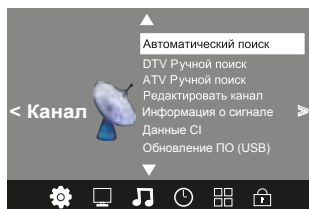

3) Выберите режим DVB-T и нажмите OK для подтверждения.

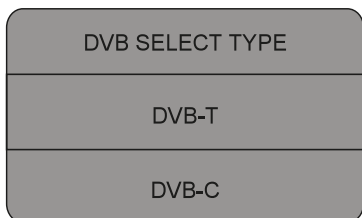

4) В меню поиска выберите ATV / DTV / DTV + ATV, затем укажите страну, в которой будет использоваться ТВ. Нажмите OK для подтверждения.

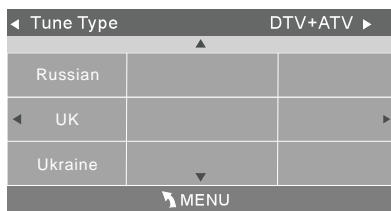

5) Начался процесс настройки каналов. Эта операция может занять несколько минут. На дисплее будет отображаться ход настройки и количество найденных каналов

6) Если вы хотите пропустить настройку, нажмите кнопку MENU - появится всплывающее окно подтверждения для вашего действия, нажмите кнопку "Да" после чего настройка каналов будет прервана. При следующем включении телевизора появится напоминание о том, что каналы не были настроены.

7) После завершения поиска, каналы будут расположены в виде списка, в том порядке, в котором были найдены системой. Если вы хотите удалить каналы, изменить их порядок или переименовать - выберите пункт «Редактировать канал» в меню каналов.

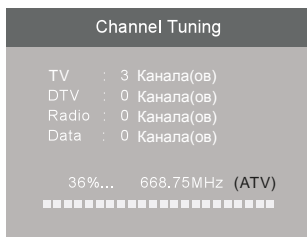

1.2 Автоматический поиск (DVB-C)

1) Нажмите MENU и перейдите в Меню каналов.

2) Нажмите $\blacktriangledown/\blacktriangle$ в выберите Автоматический поиск и нажмите OK.

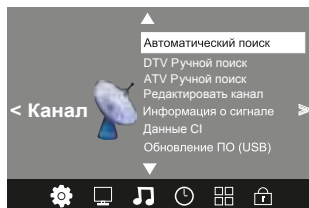

3) Выберите режим DVB-C и нажмите OK для подтверждения.

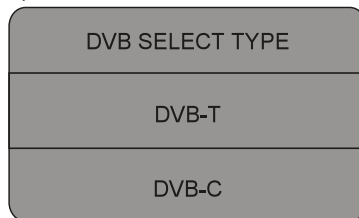

4). Настройте тип сканирования/ч астоту/ID сети/ параметр Symbol(KS/S) и нажмите OK.

| DVB-C Scan Menu | |
|-----------------|--------|
| Scan type | Full |
| Frequency | 610000 |
| Network ID | Auto |
| Symbol(KS/S) | Auto |
| ⊙ OK | MENU |

5). В меню поиска выберите ATV / DTV / DTV + ATV, затем укажите страну, в которой будет использоваться ТВ. Нажмите OK для подтверждения.

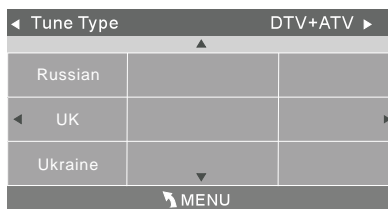

4) Начался процесс настройки каналов. Эта операция может занять несколько минут. На дисплее будет отображаться ход настройки и количество найденных каналов.

5) Если вы хотите пропустить настройку, нажмите кнопку

MENU - появится всплывающее окно подтверждения для вашего действия, нажмите кнопку "Да" после чего настройка каналов будет прервана. При следующем включении телевизора появится напоминание о том, что каналы не были настроены.

6) После завершения поиска, каналы будут расположены в виде списка, в том порядке, в котором были найдены системой. Если вы хотите удалить каналы, изменить их порядок или переименовать - выберите пункт

«Редактировать канал» в меню каналов.

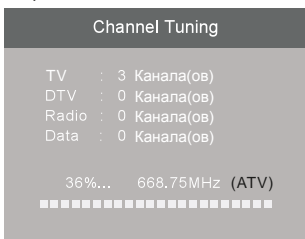

Примечания :

Поиск каналов ATV и DTV, а также Радиостанций может происходить одновременно, для этого нужно выбрать режим поиска DTV+ATV.

При запуске автоматического поиска каналов, все сохраненные ранее каналы будут удалены.

После завершения автоматического поиска, на ТВ будет запущен первый найденный канал.

2. 1 DTV Ручной поиск (DVB-T)

1) Нажмите MENU и перейдите в Меню каналов.

2) Выберите пункт DTV Ручной поиск и нажмите OK .

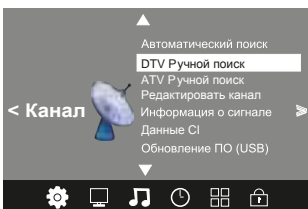

3) Появится экран настройки DTV. Выберите нужный канал с помощью ◀▶ затем нажмите кнопку OK, чтобы начать поиск. Когда канал будет настроен, на экране появится изображение и уровень сигнала.

4) Нажмите кнопку MENU, чтобы вернуться в главное меню.

5) Нажмите кнопку EXIT, чтобы выйти.



2. 2 DTV Ручной поиск (DVB-C)

1) Нажмите MENU и перейдите в Меню каналов.

2) Выберите пункт CADTV Ручной поиск и нажмите OK.

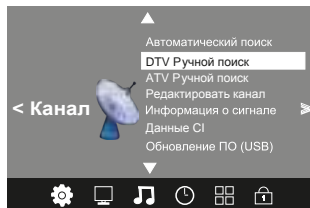

3) Появится экран настройки CADTV .

Настройте режимы (Частота/параметр Symbol (ks/s) , QAM Type QAM 64) если необходимо и нажмите OK для поиска канала . Когда канал будет настроен, на экране появится изображение и уровень сигнала.

4) Нажмите кнопку MENU, чтобы вернуться в главное меню.

5) Нажмите кнопку EXIT, чтобы выйти.

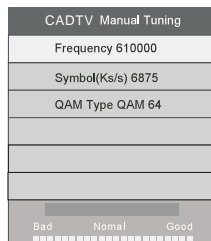

3.1 ATV Ручной поиск :

Вы можете изменить параметры поиска аналоговых ТВ-каналов с помощью тонкой настройки.

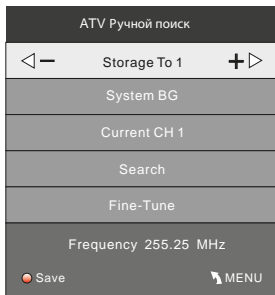

Примечание :

Нажмите красную кнопку телетекста для сохранения каналов после ручной настройки.

4.1 Редактирование каналов :

Любой канал вы можете удалить, переименовать, переместить, пропустить или добавить в избранное .

Удалить

Для удаления выбранной программы нажмите красную кнопку телетекста .

Переименовать :

Переименовать возможно только ATV каналы . Для этого переместите курсор на канал и нажмите зеленую кнопку телетекста .

Управляйте стрелками на пульте, чтобы выбрать нужный символ и перемещать курсор.

Нажмите MENU чтобы выйти из режима редактирования. Нажмите EXIT для выхода из меню .

Примечание : длина названия ATV канала должна составлять 5 символов .

Переместить :

Используйте кнопки со стрелками, чтобы выбрать канал, который вы хотите переместить, затем нажмите желтую кнопку на пульте - чтобы выделить выбранный канал. С помощью стрелок на пульте переместите канал на желаемую позицию, а затем нажмите ОК для подтверждения.

Пропустить :

Чтобы использовать данную функцию выберите программу и нажмите синюю кнопку телетекста.

Избранное

Выберите программу и нажмите кнопку FAV - в правой части экрана появится значок ♥. Для удаления программы из Избранного нажмите FAV снова - значок ♥ исчезнет.

Вы можете нажать клавишу FAV во время просмотра ТВ, чтобы быстро получить доступ к списку любимых каналов.

5.1 Информация CI: (опционально)

Это меню может отображать информацию о карте CI.

2. Настройки изображения

Здесь вы можете настроить контрастность, яркость и другие параметры отображения видео.

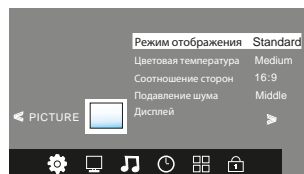

Примечания :

- 1) Настройка оттенка доступна только в NTSC.
- 2) Для выбора доступны четыре цветовых режима: средний, теплый, прохладный, пользовательский
- 3) Настройки дисплея доступны только при подключении ТВ к ПК.

3. Настройки звука

В данном разделе доступны настройки звуковых эффектов: уровень высоких частот, бас, баланс и др.

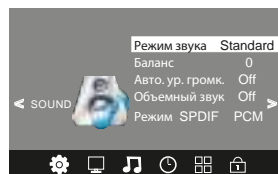

4. Настройки времени

Здесь вы можете настроить часы, время включения/отключения питания ТВ, время сна и др.

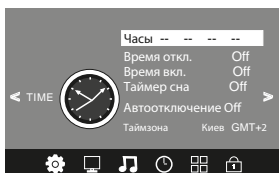

Примечание :

ТВ автоматически переходит в режим сна по истечении 10 минут простоя.

5. Настройки

В данном разделе предоставляется возможность настроить язык меню, язык аудио, язык субтитров и др.

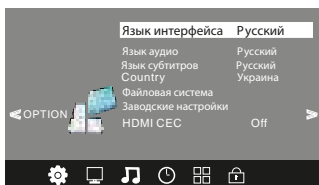

В меню файловой системы вы можете настроить работу ТВ с USB-дисками

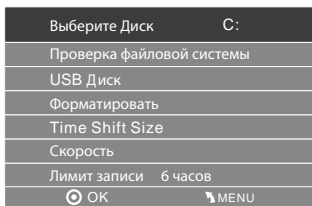

Примечание :

Восстановление ТВ до заводских настроек удалит все предустановленные приложения и пароли.

6. Меню блокировок

Вы можете заблокировать систему, установить пароль, блокировать каналы и настроить родительский контроль. Если активирована блокировка системы, вы не сможете искать каналы.

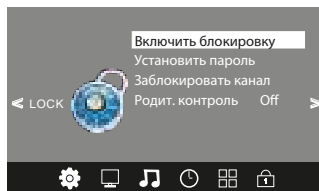

Примечание :

Стандартный пароль разблокировки: 6666. Блокировка каналов: в появившемся меню выберите канал и нажмите зеленую кнопку телетекста для его блокировки. Если вы хотите разблокировать канал, войдите в главное меню ТВ, введите пароль, затем нажмите зеленую кнопку еще раз.

7. USB

Выберите раздел "Источники", затем - пункт USB, чтобы войти в меню USB.



Убедитесь, что USB-устройство подключено к разъему. Выберите один из предложенных разделов (Фото, Музыка, Видео) и нажмите кнопку OK, чтобы перейти в него.

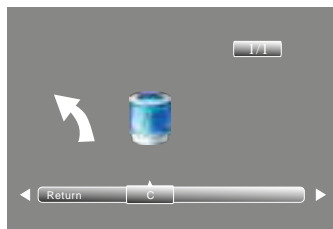

Выберите диск, и нажмите OK, чтобы отобразить медиафайлы и папки, которые доступны на нем. Нажмите «Возврат», чтобы вернуться в меню выбора типа носителя.

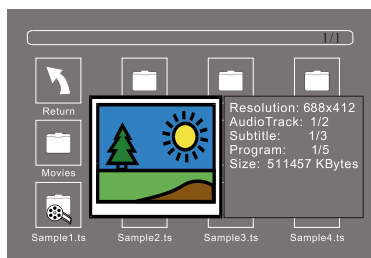

Выберите медиафайл кнопками стрелок, затем откроется окно предварительного просмотра. Нажмите кнопку ►, чтобы воспроизвести на весь экран. Во время воспроизведения медиафайла (фото, музыка, фильм или текст) нажмите кнопку ОК для показа панели управления.

Выбирайте необходимые пункты управления с помощью стрелок. Нажмите ▼ или EXIT, чтобы выйти из панели управления.

Примечание:

Вы можете поменять звуковую дорожку или программу в меню «Информация» во время воспроизведения видеофайла. Выберите значок «Информация» и нажмите «OK», чтобы отобразить информацию о файле.

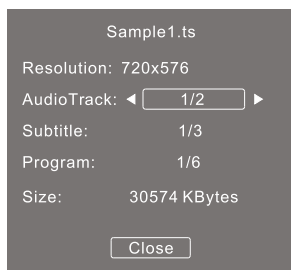

Воспроизведение USB поддерживается для следующих форматов файлов:

Изображения:

- JPEG (формат JPEG, файлы с расширением «.jpg»)

- BMP (файлы с расширением «.bmp»)

- PNG (файлы с расширением «.png»)

Аудио:

- MP3 (файлы с расширением «.mp3»)

Текст:

- TXT (файлы с расширением «.txt»)

Видео:

- TS (MPEG2 и H.264)

8. Меню EPG (электронная программа передач)

Меню EPG используется для просмотра того, что транслируется в режиме цифрового ТВ (DTV) или радиоканале. Чтобы войти в меню EPG, нажмите кнопку EPG. Появится следующее меню:

| PROGRAMME GUIDE | TIME |
|---|----------------|
| 28 Apr 04:39 | |
| 800 SZTVM01 | No Information |
| 801 SZTVM02 | No Information |
| 802 SZTVM03 | No Information |
| 803 SZTVM04 | No Information |
| 804 Date | No Information |
| <input type="radio"/> Record <input type="radio"/> INFO <input type="radio"/> Schedule <input type="radio"/> Remind | |
| <input checked="" type="radio"/> OK <input type="radio"/> INDEX | |

1. Информация (INFO)

Используйте стрелки для выбора программ/каналов. Нажмите INFO для дополнительной информации.

2. Расписание

Нажмите желтую кнопку, это позволит добавить программу в расписание. Нажмите стрелки для выбора списка и красную кнопку, чтобы удалять списки. Нажмите желтую кнопку для возврата в меню EPG.

3. Запись

Нажмите красную кнопку для начала записи воспроизведения *данная функция может быть недоступна для некоторых регионов

4. Напоминание

Нажмите синюю кнопку для выбора канала и установки времени напоминания. ТВ автоматически переключится на нужный канал в указанное время.

| Time | Date | Programme Title | Channel Name |
|------|------|-----------------|--------------|
| | | | |
| | | | |
| | | | |
| | | | |

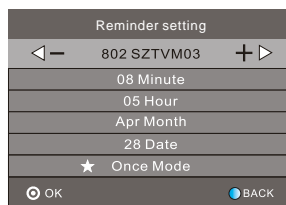

| Описание неполадки | | Возможная причина |
|---|--|---|
| Изображение | Аудио | |
|  <p>Цифровой шум</p> |  <p>Шум</p> | Проверьте положение антенны, направление или соединение |
|  <p>Тень на изображении</p> |  <p>Нормальный звук</p> | Проверьте положение антенны, направление или соединение |
|  <p>Помехи</p> |  <p>Шум</p> | Возможны сторонние помехи от других устройств |
|  <p>Нормальное изображение</p> |  <p>Нет звука</p> | Проверьте уровень громкости и аудиовыход |
|  <p>Нет изображения</p> |  <p>Нет звука</p> | Проверьте, включен ли телевизор в розетку, нажмите кнопку меню и проверьте настройки звука и изображения. |
|  <p>Черно-белое изображение</p> |  <p>Нормальный звук</p> | Проверьте систему управления цветом |
|  <p>Шум и помехи</p> |  <p>Нормальный или тихий звук</p> | Проверьте положение антенны, направление или соединение, сделайте новый поиск канала |
|  <p>Нет цвета</p> |  <p>Шум</p> | Проблема в аудиосистеме |

Круглосуточная поддержка в режиме чата и бесплатных звонков:

support.kivismart.ru

8 800 600 10 15

Сайт:

kivismart.ru