

РУКОВОДСТВО ПОЛЬЗОВАТЕЛЯ

для LED-телевизора



EAC

DAEWOO | **V638 / V639 series**

Благодарим вас за покупку LED-телевизора DAEWOO.
Ознакомившись с данным руководством, вы узнаете о всех функциях вашего телевизора.

СОДЕРЖАНИЕ

ИНСТРУКЦИИ ПО БЕЗОПАСНОСТИ	03
КНОПКИ УПРАВЛЕНИЯ	07
ПУЛЬТ ДИСТАНЦИОННОГО УПРАВЛЕНИЯ	09
КАНАЛЫ	11
ИЗОБРАЖЕНИЕ	13
ЭКРАН	14
ЗВУК	15
ВРЕМЯ	16
БЛОКИРОВКА	17
НАСТРОЙКА	18
USB-накопитель	19
МУЛЬТИМЕДИА	22
РУКОВОДСТВО ПО УСТРАНЕНИЮ НЕПОЛАДОК	23
ТЕХНИЧЕСКИЕ ХАРАКТЕРИСТИКИ	24
ДОПОЛНИТЕЛЬНАЯ ИНФОРМАЦИЯ	26

▾ ИНСТРУКЦИИ ПО БЕЗОПАСНОСТИ

● ВАЖНЫЕ ПРАВИЛА БЕЗОПАСНОСТИ

[⚠ Предупреждение]

- ВО ИЗБЕЖАНИЕ ПОЖАРА ИЛИ ПОРАЖЕНИЯ ЭЛЕКТРИЧЕСКИМ ТОКОМ НЕ ИСПОЛЬЗУЙТЕ УДЛИНИТЕЛИ, РОЗЕТКИ И ДРУГИЕ УСТРОЙСТВА БЕЗ ЗАЩИТНОГО ЗАЗЕМЛЕНИЯ.
- ВО ИЗБЕЖАНИЕ ПОЖАРА ИЛИ ПОРАЖЕНИЯ ЭЛЕКТРИЧЕСКИМ ТОКОМ НЕ ПОДВЕРГАЙТЕ УСТРОЙСТВО ВОЗДЕЙСТВИЮ АТМОСФЕРНЫХ ОСАДКОВ ИЛИ ВЛАГИ.

[⚠ Осторожно] РИСК ПОРАЖЕНИЯ ЭЛЕКТРИЧЕСКИМ ТОКОМ. НЕ ОТКРЫВАТЬ



Изображение молнии со стрелкой в равностороннем треугольнике предупреждает пользователей о наличии неизолированных источников опасного напряжения в корпусе изделия, величина которого может представлять опасность поражения электрическим током для человека.



Восклицательный знак в равностороннем треугольнике предупреждает пользователей о важных инструкциях по эксплуатации и техническому обслуживанию в буклетах, прилагаемых к устройству.

[⚠ Предупреждение] Чтобы не повышать риск поражения электрическим током, не снимайте крышку (или оболочку). Внутри нет частей, которые могут обслуживаться пользователем. Обратитесь за обслуживанием к квалифицированным сотрудникам технической службы.

Не подвергайте устройство воздействию воды. Не ставьте на устройство сосуды с водой, например, вазы.

[⚠ Осторожно]

- Опасность взрыва при неправильной замене аккумуляторных батарей.
- При замене аккумуляторной батареи используйте только равные по характеристикам батареи.
- Не подвергайте аккумуляторные батареи воздействию прямых солнечных лучей или другого источника тепла.
- Использованные батареи должны быть утилизированы правильным способом.
- Если в качестве отключения используется сетевая вилка или соединитель устройства, устройство отключения должно оставаться в рабочем состоянии.
- В целях снижения риска поражения электрическим током запрещается проводить какие-либо работы, не указанные в руководстве по эксплуатации.
- Внутри телевизора нет частей, которые могут обслуживаться пользователем. Не открывайте корпус телевизора.

▶ ИНСТРУКЦИИ ПО БЕЗОПАСНОСТИ

● ВАЖНЫЕ ПРАВИЛА БЕЗОПАСНОСТИ

Если телевизор установлен на недостаточно устойчивой поверхности, существует опасность падения. Можно избежать многих травм, в частности для детей, приняв простые меры предосторожности, например:

- Использовать шкафы или стойки, рекомендованные производителем телевизора.
- Использовать только ту мебель, которая может надежно выдерживать вес телевизора.
- Телевизора не должен выступать за кромку мебели, на которую установлен.
- Не размещать телевизор на высокой мебели (например, шкафы или книжные полки) без крепления самой мебели и телевизора к подходящему основанию.
- Не устанавливать телевизор на подложку из ткани или других материалов между телевизором и мебелью, на которую он устанавливается.
- Объяснить детям, как опасно залезать на мебель, чтобы дотянуться до телевизора или кнопок управления.



Безопасная установка

Используйте ленточное крепление телевизора, которое не позволит телевизору опрокинуться вперед. Ознакомьтесь с инструкциями. Перед началом эксплуатации необходимо ознакомиться со всеми инструкциями по безопасности и эксплуатации.



1. **Сохраните инструкции.** Инструкции по безопасности и эксплуатации необходимо сохранить для использования в будущем.
2. **Обращайте внимание на предупреждения.** Необходимо соблюдать все предупреждения на устройстве и в инструкциях по эксплуатации.
3. **Следуйте инструкциям.** Необходимо соблюдать все инструкции по эксплуатации.
4. **Вода и влажность.** Не используйте устройство вблизи воды.
5. **Тележки и стойки.** Используйте устройство только с теми тележками или подставками, которые рекомендует производитель.
6. **Монтаж на стену или потолок.** Устанавливайте устройство на стену или потолок только согласно рекомендациям производителя.
7. **Вентиляция.** Располагайте устройство правильным образом, чтобы место, в котором оно установлено, или положение устройства не затрудняли отвод тепла.
8. **Источники тепла.** Размещайте устройство вдали от источников тепла, таких как, радиаторы отопления, обогреватели и печи.
9. **Источники питания.** Подключайте устройство только к такому источнику питания, который указан в инструкции по эксплуатации или на устройстве.
10. **Необходимо принять меры по устройству защитного заземления или поляризации.**
11. **Защита шнура питания.** Шнур питания должен быть проложен там, где на него не будут наступать и где низка вероятность зацепиться за шнур и его конец.
12. **Очистка.** Устройство следует чистить исключительно согласно рекомендациям производителя.
13. **Линии электропередачи.** Уличная антенна должна находиться вдали от линий электропередачи.
14. **Заземление уличной антенны.** Если уличная антенна подключена к приемнику, антенная система должна быть заземлена для защиты от напряжения и накопления статического заряда.
15. **Периоды неактивного использования** При длительном неиспользовании отключайте шнур питания устройства из розетки.



➤ ИНСТРУКЦИИ ПО БЕЗОПАСНОСТИ

16. **Предметы и жидкости** Необходимо следить за тем, чтобы в корпус через отверстия не попадали посторонние предметы и жидкости.
17. **Условия, требующие обслуживания.** Устройство требует обслуживания квалифицированным специалистом, если:
 - Поврежден шнур питания или вилка.
 - В устройство упали предметы или пролита жидкость.
 - Устройство подверглось воздействию дождя.
 - Устройство не работает в нормальном режиме или проявляются заметные изменения в его работе.
18. Необходимо обеспечивать беспрепятственную вентиляцию. Не закрывайте вентиляционные отверстия такими предметами, как газеты, скатерти, занавески и т. д. Не ставьте на устройство такие источники открытого огня, как зажженные свечи. Устройство должно быть подключено к электрической розетке, подключенной к проводу защитного заземления. Если в качестве отключения используется соединитель устройства, устройство отключения должно оставаться в рабочем состоянии.

[⚠ Предупреждение]

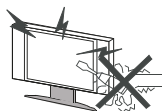

При работе устройство использует высокое напряжение. Не снимайте заднюю крышку корпуса. Обратитесь за обслуживанием к квалифицированным сотрудникам технической службы.

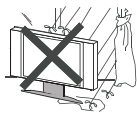

Во избежание пожара или поражения электрическим током не подвергайте устройство воздействию атмосферных осадков или влаги.



Не опускайте и не бросайте предметы в отверстия и прорези в корпусе телевизора. Не разливайте жидкость на телевизор.

▶ ИНСТРУКЦИИ ПО БЕЗОПАСНОСТИ

[⚠ Осторожно]

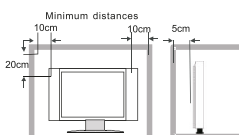

Если телевизор устанавливается в отдельную секцию или аналогичный отсек, соблюдайте минимальные зазоры. Повышение температуры может сократить срок службы телевизора, а также нести опасность.



Запрещается вставать, опираться, резко надавливать на устройство или подставку. Держите вдали от детей.

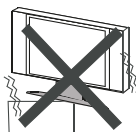

Не размещайте устройство на неустойчивую подставку, полку или стол. Падение устройства может привести к тяжелым травмам и повреждению самого телевизора.

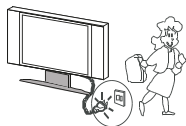

Рекомендуется отсоединять шнур питания от электрической розетки, если устройство не используется в течение длительного периода времени.

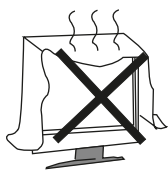

Не подвергайте основной блок воздействию прямых солнечных лучей и других источников тепла. Не устанавливайте телевизор непосредственно на другие устройства, при работе которых выделяется тепловая энергия. К ним относятся, например, видеоплееры, звукоусилители. Не перекрывайте вентиляционные отверстия на задней крышке. Отвод тепла необходим для предотвращения повреждения электрооборудования. Берегите шнур питания, чтобы не раздавить его под основным блоком.



Панель телевизора изготовлена из стекла. При падении или сильном нажатии она может разбиться или треснуть. Если панель разобьется, необходимо проявлять осторожность, собирая разбитое стекло.

➤ КНОПКИ УПРАВЛЕНИЯ

● КНОПКИ УПРАВЛЕНИЯ

НАЗВАНИЕ КЛАВИШИ	ЗНАЧОК КЛАВИШИ				ОПИСАНИЕ
	1	2	3	4	
ВЫБОР ИСТОЧНИКА	INPUT			INPUT	Вывод меню выбор источника.
МЕНЮ	MENU			MENU	Выбор меню.
ГРОМКСТЬ ВЫШЕ	VOL+				Увеличение уровня громкости звука
ГРОМКСТЬ НИЖЕ	VOL-				Понижение уровня громкости звука
СЛЕДУЮЩАЯ ПРОГРАММА	CH+		C/P ▲		Чтобы выбрать следующую программу.
ПРЕДЫДУЩАЯ ПРОГРАММА	CH-		C/P ▼		Чтобы выбрать предыдущую программу.
РЕЖИМ ОЖИДАНИЯ	POWER			STANDBY	Включение/выключение телевизора в режиме ожидания.

ПРИМЕЧАНИЕ: 1. В таблице указаны стандартные клавиши управления для всех моделей телевизоров DAEWOO. См. описание для конкретной модели.
2. Количество клавиш может отличаться в зависимости от модели. См. описание для конкретной модели.

КНОПКИ УПРАВЛЕНИЯ

НАЗВАНИЕ ПОРТА	ЗНАЧОК ПОРТА			ИНСТРУКЦИИ К ПОРТУ
	1	2	3	
Вход AV				Входной порт AV
Компонентный вход			/	Входной порт сигнала Ypbpr
Выход AV			/	Выходной порт AV
ЗВУКОВОЙ ВЫХОД			/	Выходной звуковой выход
ВХОД АНТЕННЫ (75 Ом)			/	Входной порт телевизионного сигнала
				Входной порт спутникового сигнала.
ЗВУКОВОЙ ВХОД				Входной звуковой порт
ВИДЕО ВЫХОД				Выходной видео порт
КОАКСИАЛЬНЫЙ ВЫХОД				Коаксиальный выходной порт
Выход VGA				Входной порт сигнала RGB
Звуковой вход VGA				Входной звуковой порт VGA
HDMI				Входной порт сигнала HDMI
Вход USB				Входной USB-порт
ВЫХОД НАУШНИКОВ				Выходной порт для наушников
SCART				Входной порт сигнала SCART
ОПТИЧЕСКИЙ ВЫХОД				Выходной оптический порт
Вход питания				Входной порт пост. тока + 12 В
ВХОД TF				Входной порт TF
PCMCIA				Входной порт PCMCIA

1. Все указанные значки соединений используются на всех телевизорах DAEWOO. Выбирайте порты с обозначением.
2. Количество соединительных портов может отличаться в зависимости от модели. См. описание для конкретной модели.

▶ ПУЛЬТ ДИСТАНЦИОННОГО УПРАВЛЕНИЯ

Пульт дистанционного управления может использоваться только в пределах диапазона приема сигнала. Перед использованием пульта дистанционного управления убедитесь, что между пультом дистанционного управления и приемником нет препятствий.

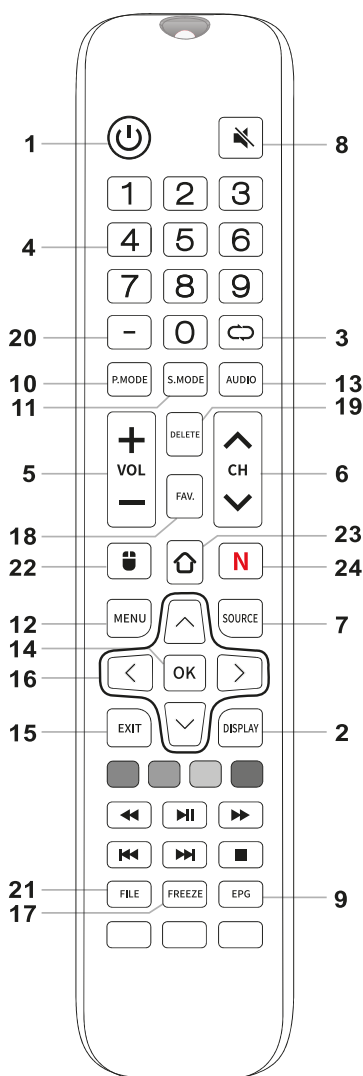

1. КНОПКА ПИТАНИЯ

Включение/выключение телевизора в режиме ожидания.

2. Кнопки отображения

Отображение информации о канале, цветовой системе, звуковой системе и пр.

3. КНОПКА ВОЗВРАТА

Нажмите кнопку для переключения между текущей и предыдущей программой.

4. КНОПКИ КАНАЛОВ

Эти кнопки используются для выбора телевизионной программы или ввода пароля.

5. КНОПКА VOL+ /VOL-

Эти две кнопки используются для повышения или понижения уровня громкости звука.

6. КНОПКА CH+ /CH-

Эти две кнопки используются для переключения телевизионных программ.

7. ВЫБОР ИСТОЧНИКА

При нажатии кнопки появляется меню выбора источника.

8. КНОПКА ВЫКЛЮЧЕНИЯ ЗВУКА

Нажмите кнопку, чтобы выключить громкость. Нажмите кнопку повторно, чтобы снова включить громкость.

9. КНОПКА EPG

Открыть/закрыть электронный телегид.

10. Кнопка режима изображения Выбор параметров изображения.

11. Кнопка режима звука Выбор параметров звуков.

12. КНОПКА МЕНЮ

При нажатии кнопки появляется главное меню для настройки параметров изображения, звука и функций. При повторном нажатии кнопки главное меню закрывается.

13. КНОПКА АУДИО (на некоторых моделях)

При нажатии кнопки можно выбрать различные телевизионные аудиосистемы или языки.

14. КНОПКА ВВОДА (OK)

Кнопка используется для подтверждения или входа в подменю.

15. КНОПКА ВЫХОДА Нажмите кнопку, чтобы выйти из меню

16. КНОПКИ СТРЕЛОК ВВЕРХ, ВНИЗ, ВЛЕВО, ВПРАВО

Эти кнопки используются для выбора или регулировки выбранного элемента в меню телевизора.

17. КНОПКА FREEZE Фиксация изображения.

18. КНОПКА FAV.

При нажатии открывается список избранных каналов.

19. КНОПКА УДАЛЕНИЯ Используется для удаления ввода.

20. КНОПКА «->»

Используется для вставки тире для выбора цифровых каналов напрямую.

21. КНОПКА ВЫБОРА ФАЙЛОВ

Используется для просмотра файлов на USB-накопителе напрямую.

22. КНОПКА МЫШИ () (на некоторых моделях)

Включение/выключение мыши.

23. КНОПКА ВОЗВРАТА НА ГЛАВНУЮ СТРАНИЦУ () (на некоторых моделях)

Возврат в начальное экранное меню.

24. КНОПКА «N» (на некоторых моделях)

Используется для прямого перехода в NETFLIX.

➤ ПУЛЬТ ДИСТАНЦИОННОГО УПРАВЛЕНИЯ

ФУНКЦИЯ ТЕЛЕТЕКСТА (на некоторых моделях)

1) КНОПКА TEXT

Нажмите кнопку TEXT, чтобы переключиться с телевизионного сигнала на телетекст, если в вашем регионе доступно телетекстовое вещание.

2) КНОПКА REVEAL

Это функциональный переключатель для отображения скрытых символов.

3) КНОПКА MIX

Это функциональный переключатель, позволяющий выводить телевизионную картинку и телетекст вместе, или только телетекст.

4) КРАСНАЯ / ЗЕЛЕНАЯ / ЖЕЛТАЯ / СИНИЯ КНОПКИ

Эти 4 цветные клавиши в режиме телетекста используются для быстрого входа в предварительно полученные страницы телетекста.

5) КНОПКА ▲ / ▼

Эти клавиши могут использовать для прокрутки страницы вверх/вниз в режиме телетекста.

6) Кнопки 0, 1, 2 ... -9

Используя клавиши 0, 1, 2 ... -9 можно выбирать необходимые страницы телетекста.

7) КНОПКА HOLD

Иногда информация телетекста не помещается на одной странице, страницы автоматически переключаются спустя заданное время чтения. Нажмите кнопку HOLD, чтобы остановить переключение страниц. Повторно нажмите кнопку HOLD, чтобы разрешить переключение страниц.

8) КНОПКА INDEX

Нажмите клавишу INDEX, чтобы просмотреть страницу Указателя в режиме телетекста.

9) КНОПКА SIZE

Эта кнопка предназначена для увеличения размера символов и отображения половины страницы телетекста. При каждом нажатии отображается верхняя, нижняя часть страницы и страница полностью.

ФУНКЦИЯ USB (на некоторых моделях)

1) КНОПКА ◀ / ▶

Пропустите сцену или музыкальную запись.

2) КНОПКА ◀◀ / ▶▶

Возврат к предыдущему разделу или переход к следующему.

3) КНОПКА ▶|

Воспроизведение/Пауза.

4) КНОПКА ■

Остановка воспроизведения.

5) КНОПКА SUBTITLE

При воспроизведении видео с USB эта кнопка включает или отключает функцию включения субтитров (требуется поддержка потоковой передачи).

Примечание: Функция работает после того, как USB-устройство будет подключено.

УСТАНОВКА АККУМУЛЯТОРНЫХ БАТАРЕЙ ПУЛЬТА ДИСТАНЦИОННОГО УПРАВЛЕНИЯ

1. Откройте крышку отсека аккумуляторных батарей
2. Вставьте две аккумуляторных батареи типа AAA на 1,5 В. Убедитесь, что полярность (+ или -) батарей соответствует знакам полярности в корпусе.
3. Закройте крышку отсека аккумуляторных батарей

Примечание:

- В зависимости от того, насколько часто используется пульт дистанционного управления, срок службы аккумуляторных батарей может составлять до одного года. Для наилучшей эффективности аккумуляторные батареи следует менять ежегодно или когда пульт дистанционного управления начинает работать неустойчиво.
- Аккумуляторные батареи необходимо устанавливать в строгом соответствии с их полярностью, как показано на рисунке слева.
- Не смешивайте старые и новые аккумуляторные батареи или батареи разного типа. Из старых аккумуляторных батарей возможны утечки химических веществ, которые повредят пульт дистанционного управления. Меняйте аккумуляторные батареи, как только их заряд становится слабым.

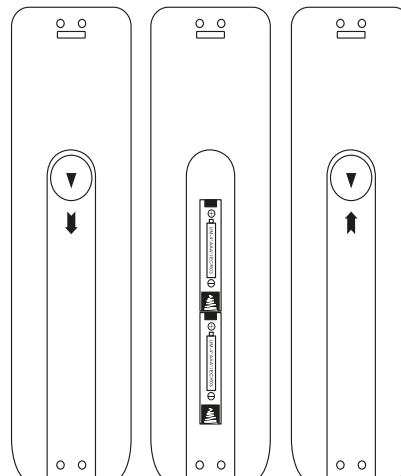

КАНАЛЫ

● Меню КАНАЛ

Чтобы выбрать меню КАНАЛ используйте кнопки «MENU» и «◀/▶». Чтобы выбирать элементы используйте кнопку «◀/▶». Нажмите кнопку ОК, чтобы войти в подменю.

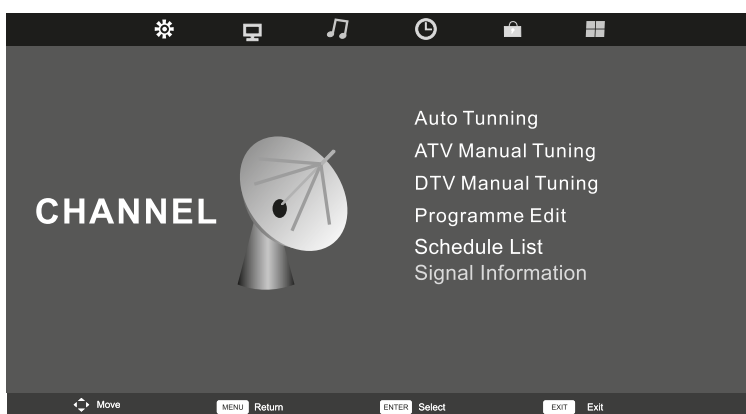

Автонастройка: Нажмите [▶] или [OK], чтобы начать автоматическую настройку аналоговых и цифровых каналов.

Ручная настройка АТВ: Чтобы войти в подменю «Ручная настройка АТВ» нажмите [▶] или [OK].

Текущий канал: Нажмите [◀/▶], чтобы выбрать номер канала, который вы хотите сохранить.

Система цветности: Нажмите [◀/▶], чтобы переключить цветовую систему в режим Авто, SECAM, PAL, NTSC.

Система звука: Нажмите [◀/▶], чтобы переключить звуковую систему в режим DK, I, BG, L.

Точная настройка: Нажмите [◀/▶], чтобы вручную сканировать текущую программу в частотном диапазоне и сохранить результат.

Ручная настройка ЦТВ: Чтобы войти в подменю «Ручная настройка ЦТВ» нажмите [▶] или [OK].

Нажмите [◀/▶], чтобы выбрать канал, затем нажмите [OK] для поиска программ.

Примечание: Будут настроены только каналы с достаточным уровнем сигнала. Если после автоматической настройки каналы отсутствуют, проверьте вашу антенну.

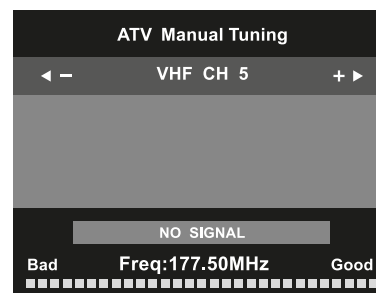
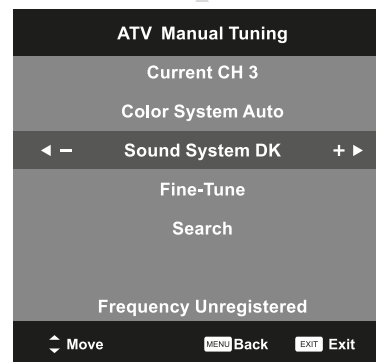

➤ КАНАЛЫ

● Меню КАНАЛ

Редактирование программ: Чтобы войти в подменю «Редактирование программ» нажмите [▶] или [OK].

Здесь доступно пять функций:

1. Чтобы удалить текущий канал нажмите красную кнопку.
2. Чтобы переместить текущий канал нажмите желтую кнопку и [◀/▶].
3. Нажмите синюю кнопку, чтобы пропустить текущий канал.
4. Нажмите [FAV], чтобы добавить текущий канал в избранное. Возле выбранного канала появится красное сердце. Если текущий канал уже был добавлен в избранное, нажмите повторно, чтобы убрать его из избранного.

Расписание: Отображение расписания и списка записи.

Информация о сигнале: Отображение информации о сигнале в режиме цифрового телевидения.



ИЗОБРАЖЕНИЕ

● Меню ИЗОБРАЖЕНИЕ

Чтобы открыть главное меню нажмите [MENU].
Нажмите [◀/▶], чтобы выбрать «ИЗОБРАЖЕНИЕ» в главном меню, затем

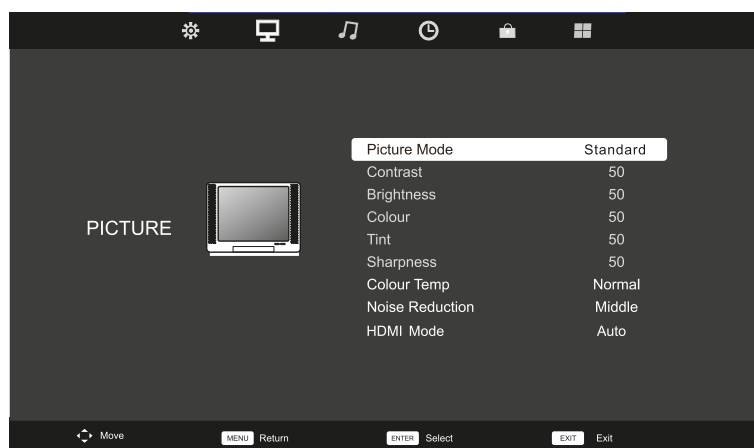

нажмите [Y] или [OK], чтобы войти.

Режим изображения: Чтобы войти в подменю «Режим изображения» нажмите [◀/▶] или [OK]. Чтобы последовательно переключать режим изображения используйте кнопки [▼/▲]: Динамический - Стандартный - Умеренный - Пользовательский.

Можно нажимать кнопку [P.MODE] несколько раз на пульте дистанционного управления, чтобы изменить режим изображения, не входя в меню.

Контраст: Чтобы войти в подменю нажмите [◀/▶] или [OK]. Чтобы задать уровень контрастности изображения нажмите [◀/▶].

Яркость: Чтобы войти в подменю нажмите [◀/▶] или [OK]. Чтобы задать уровень яркости изображения нажмите [◀/▶].

Насыщенность: Чтобы войти в подменю нажмите [◀/▶] или [OK]. Чтобы задать уровень цветности изображения нажмите [◀/▶].

Оттенок: Чтобы войти в подменю нажмите [◀/▶] или [OK]. Чтобы установить тон изображения нажмите [◀/▶]. (Доступно только для видеосигнала NTSC)

Резкость: Чтобы войти в подменю нажмите [◀/▶] или [OK]. Чтобы задать резкость изображения нажмите [◀/▶].

Температура цвета: Чтобы войти в подменю «Температура цвета» нажмите [◀/▶] или [OK]. Чтобы последовательно менять цветовую температуру изображения используйте кнопки [▼/▲]: Холодный - ► Нормальный - Теплый.

Уменьшение шума: Чтобы войти в подменю «Уменьшение шума» нажмите [◀/▶] или [OK]. Чтобы последовательно менять уровень подавления шума используйте кнопки [▼/▲]: Выкл. - ► Низкий - ► Средний - ► Высокий - ► Начальный.

ЭКРАН

• Меню ЭКРАН

Нажмите кнопку выбора источника на пульте дистанционного управления, чтобы войти в экранное меню, затем нажмите кнопку «▼/▲», чтобы выбрать пункт «ЭКРАН». Нажмите кнопку ОК, чтобы войти в подменю «ЭКРАН».

ЭКРАН (Доступно только при подключении через ЭКРАН к ПК)

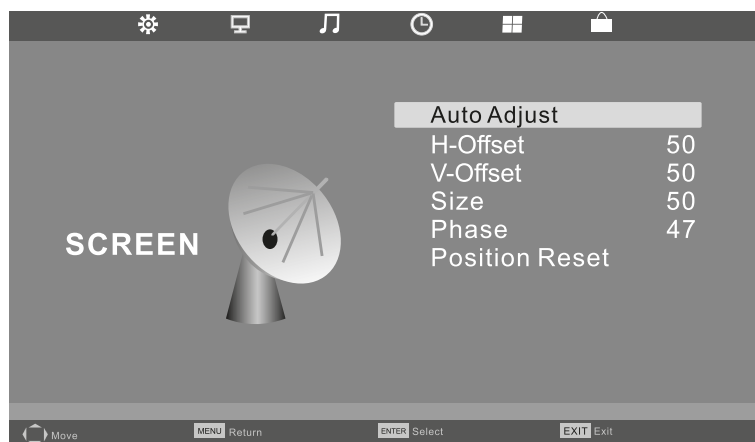

Автоматическая регулировка размера изображения.

Нажмите кнопку «▼/▲», чтобы выбрать пункт «Автонастройка» или «Сброс позиции». Чтобы выполнить регулировку нажмите [▶] или [OK].

Нажмите кнопку «▼/▲», чтобы выбрать «Компенсация H», «Компенсация V», «Размер» или «Фаза»/

Чтобы выполнить регулировку нажмите [◀/▶]

ЗВУК

• Меню ЗВУК

Чтобы открыть главное меню нажмите [MENU].

Нажмите [◀/▶], чтобы выбрать «ЗВУК» в главном меню, затем нажмите [▼] или [OK], чтобы войти.

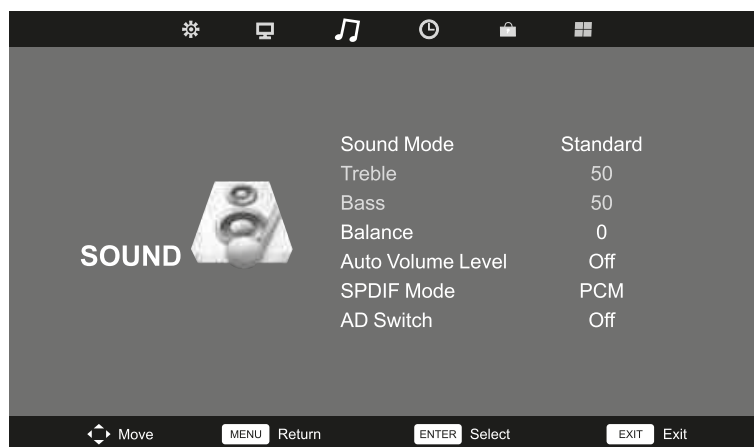

Режим звука: Чтобы войти в подменю «Режим звука» нажмите [◀/▶] или [OK]. Чтобы последовательно переключать режим звука используйте кнопки [▼/▲]: Стандартный - Музыка - Кино - Спорт - Пользовательский.

Можно нажимать кнопку [S.MODE] несколько раз на пульте дистанционного управления, чтобы изменить режим звука, не входя в меню. Чтобы войти в подменю нажмите [◀/▶] или [OK]. Чтобы выполнить регулировку нажмите кнопку [◀/▶]

Баланс: Чтобы войти в меню Бас нажмите [◀/▶] или [OK]: Чтобы войти в подменю нажмите [◀/▶] или [OK]. Чтобы отрегулировать баланс динамиков нажмите кнопку [◀/▶]

Авто установка громкости: Нажмите [◀/▶] или [OK], чтобы включить или выключить автоматический уровень громкости.

Цифровой выход SPDIF: Нажмите [◀/▶] или [OK], чтобы включить или выключить режим SPDIF, или задать режим «PCM».

AD переключатель (только для цифрового ТВ): Чтобы войти в подменю нажмите [▶] или [OK]. Нажмите [◀/▶], чтобы включить или выключить звуковой дескриптор, а также чтобы отрегулировать громкость звукового дескриптора.

ВРЕМЯ

• Меню ВРЕМЯ

Чтобы открыть главное меню нажмите [MENU].

Нажмите [◀/▶], чтобы выбрать «ВРЕМЯ» в главном меню, затем нажмите [▼] или [OK], чтобы войти.



Часы: Используйте кнопки ◀/▶, чтобы выбрать положение, затем кнопками ▼/▲ установите время.

Примечание: Пользователь не может изменять время вручную в режиме цифрового телевидения, поскольку устройство получает время непосредственно от источника сигнала.

Часовой пояс: Чтобы войти в подменю нажмите или [OK]. Чтобы выбрать элемент нажмите [▼/▲ ◀/▶], для подтверждения нажмите [OK].

Таймер отключения: Чтобы войти в подменю «Таймер отключения» нажмите [▶] или [OK].

Кнопками [▼/▲] выберите одно из следующих значения параметра таймера сна: «Выключено», «15 минут», «30 минут», «45 минут», «60 минут», «90 минут», «120 минут», «240 минут».

Чтобы изменить режим значение таймера сна, не входя в меню, можно нажимать кнопку [SLEEP] несколько раз на пульте дистанционного управления.

Автовыключение: Чтобы войти в подменю нажмите или [OK]. Кнопками [▼/▲] выберите одно из значений: «Выключено», «3 ч», «4 ч», «5 ч». Для подтверждения нажмите [OK].

Таймер меню: Чтобы войти в подменю нажмите [▶] или [OK]. Кнопками [▼/▲] измените значение таймера экранного меню, выбрав «5 секунд», «15 секунд», «30 секунд».

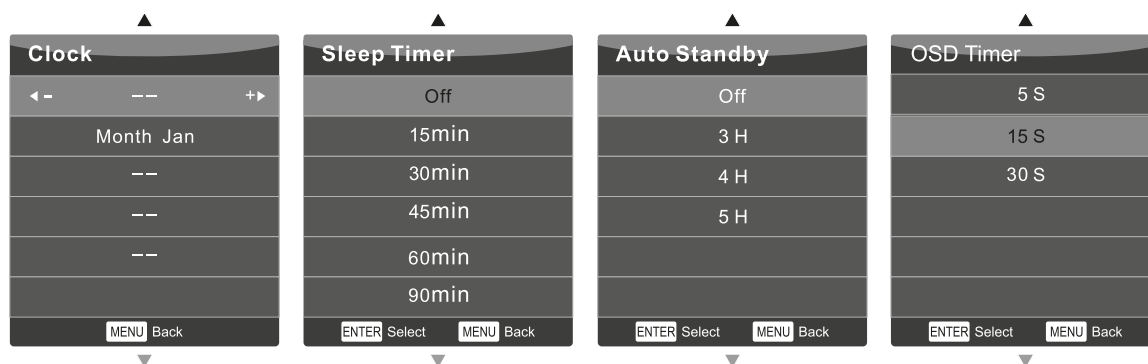

БЛОКИРОВКА

• Меню БЛОКИРОВКА

Чтобы открыть главное меню нажмите [MENU].

Нажмите [◀/▶], чтобы выбрать «БЛОКИРОВКА» в главном меню, затем нажмите [T] или [OK], чтобы войти.



Пароль: Если для пункта меню «Системы установки» было выбрано значение «Включено», введите пароль по умолчанию «0000» чтобы перейти в функциональное меню БЛОКИРОВКА. **Системный замок:** Выберите для системы блокировки значение «Включено» или «Выключено». При этом указанные ниже функции будут включены или отключены.



Установить пароль: Чтобы войти в подменю и задать новый пароль нажмите [▶] или [OK].

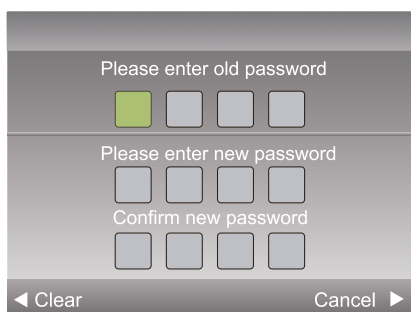

Пароль можно изменить, введя старый и новый пароль, а затем повторно ввести новый, чтобы подтвердить его.

Блок канала: Чтобы открыть меню блокировки канала нажмите [OK].

Родительский контроль: Нажмите [OK], чтобы открыть подменю, кнопками [▼/▲], изменить значение, **выбрав одно из следующих:** «Выключено», 3, 4, 5, 6, 7, 8, 9, 10, 11, 12, 13, 14, 15, 16, 17, 18. Для подтверждения нажмите [OK].

Блок клавиатуры: Нажмите [OK], чтобы выбрать «Выключено» или «Включено».

НАСТРОЙКА

● Меню НАСТРОЙКА

Чтобы открыть главное меню нажмите [MENU].
Нажмите [◀/▶], чтобы выбрать «НАСТРОЙКА» в главном меню, затем нажмите [▼] или [OK], чтобы войти.

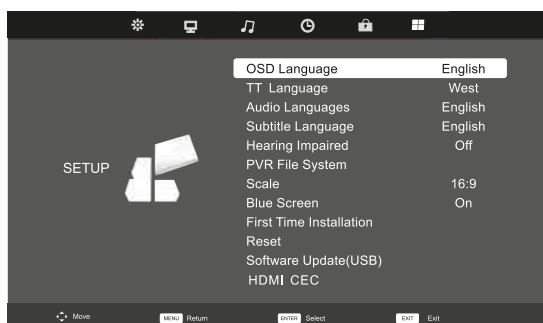

Язык экранного меню

Для входа нажмите кнопку ОК, кнопками ◀/▶ ▼/▲ выберите язык экранного меню.
Нажмите кнопку «MENU», чтобы вернуться в предыдущий раздел меню.
Язык телетекста: Чтобы войти в подменю нажмите [OK], кнопками [▼/▲] выберите элемент меню. Для подтверждения нажмите [OK].
Языки аудио / Язык субтитров: Чтобы войти в подменю нажмите [OK], кнопками [◀/▶ ▼/▲] выберите элемент меню. Для подтверждения нажмите [OK].
Режим для слабослышащих (только для цифрового телевидения):
Нажмите [◀/▶] или [OK], чтобы включить или выключить режим для слабослышащих.
Файловая система PVR (только для цифрового телевидения):
Нажмите [▶] или [OK], чтобы войти в подменю, чтобы проверить подключение USB и включить функцию записи.
Формат изображения: Чтобы войти в подменю нажмите [OK], кнопками [▼/▲] выберите соотношение сторон. Для подтверждения нажмите [OK].

Голубой экран

Нажмите [OK], чтобы выбрать «Выключено» или «Включено».
Начальные установки: Нажмите [▶] или [OK], чтобы открыть соответствующие параметры, включая такие, как «Язык» и «Страна».

Сброс

При сбросе все настройки будут установлены в значение по умолчанию. Нажмите кнопку [OK], чтобы начать, появится запрос на подтверждение (см. снимок экрана справа).
Кнопками [◀/▶] выберите «Да» или «Нет».
Для возврата нажмите кнопку «MENU» или «EXIT».
Обновление программного обеспечения (с USB-накопителя): Кнопками [▼/▲] выберите пункт «Обновление программного обеспечения».
Для подтверждения нажмите [OK].

Примечание: Пользователь только по рекомендации службы поддержки клиентов.

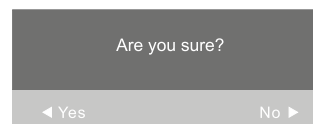

➤ USB-накопитель

Чтобы открыть меню выбора источника входного сигнала нажмите кнопку «SOURCE».

Кнопками [▼/▲] выберите «USB», и нажмите кнопку [OK], чтобы войти в интерфейс, как показано ниже:

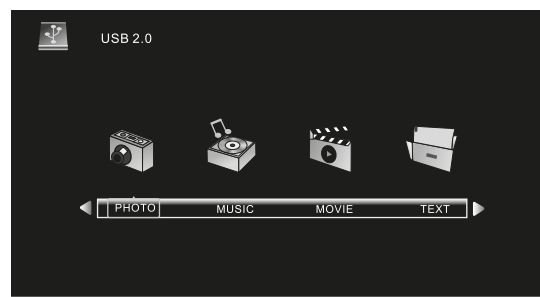

Кнопками [◀/▶] выберите «ФОТО», «МУЗЫКА», «ВИДЕО» или «ТЕКСТ». Нажмите кнопку [OK] для подтверждения и входа в следующее меню, как показано ниже:

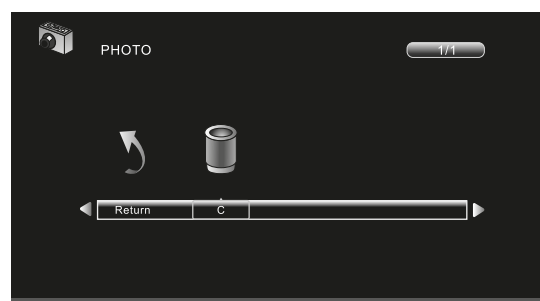

ФОТО

Для выборочного воспроизведения (см. п. 6 ниже) нажмите [OK], чтобы выбрать файлы (отмечаются галочкой).

1. Нажмите [◀/▶], чтобы выбрать «ФОТО».
2. Нажмите кнопку [OK], чтобы войти в меню выбор диска.
3. Кнопками [◀/▶] выберите диск, чтобы войти в подменю. Чтобы вернуться в предыдущий раздел меню выберите «Назад».
4. Кнопками [◀/▶ ▼/▲] выберите файл изображения, который вы хотите открыть. Для выборочного воспроизведения нажмите [OK], чтобы выбрать файлы (отмечаются галочкой). Нажмите красную кнопку, откроется подменю, в котором можно удалить файл.
5. Нажмите кнопку «PLAY», чтобы начать показ слайдов (отмеченных файлов); если изображения не выбраны, воспроизведутся все изображения), нажмите кнопку [OK], чтобы открыть меню.



➤ USB-накопитель

- [Пауза]** Нажмите кнопку «PAUSE», чтобы приостановить показ слайдов.
- [Воспроизведение]** Нажмите кнопку «PLAY», чтобы воспроизвести выбранные фотографии.
- [Остановить]** Нажмите «STOP» для остановки и возврата в меню.
- [Следующий/Предыдущий]** Нажмите кнопку «NEXT» или «PREV», чтобы пропустить и перейти к выбранной фотографии.
- [Выход]** Для выхода нажмите кнопку «EXIT».



МУЗЫКА

1. Кнопками [◀/▶] выберите «МУЗЫКА»
2. Войдите в интерфейс музыки, кнопками [◀/▶ ▼/▲] можно выбрать и открыть предварительный просмотр музыкальных файлов, как показано ниже:

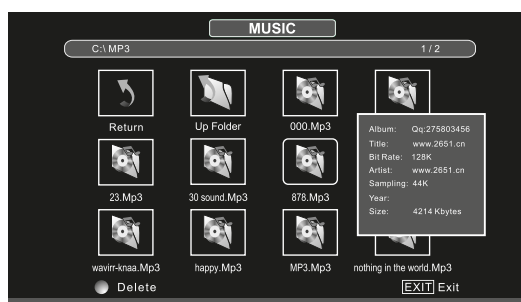

3. Нажмите кнопку «ВОСПРОИЗВЕДЕНИЕ» в музыкальном проигрывателе для воспроизведения выбранной музыки, как показано ниже:

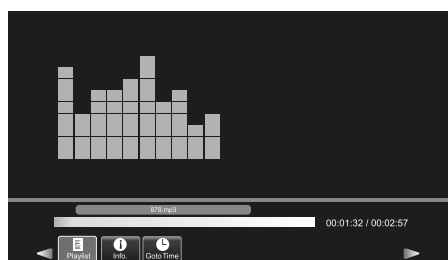
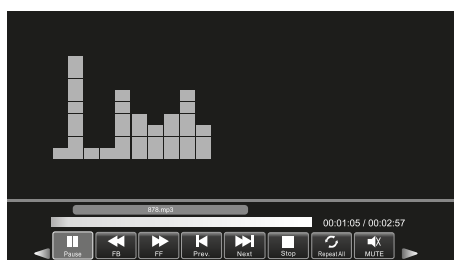

- [ПАУЗА]** Выберите «PAUSE», чтобы приостановить воспроизведение музыки.
- [ВОСПРОИЗВЕДЕНИЕ]** Выберите «PLAY», чтобы воспроизвести музыку.
- [Перемотка назад]** Выберите «FB», чтобы перемотать запись назад в режимах 2X, 4X, 8X и 16X.
- [Перемотка вперед]** Выберите «FF», чтобы перемотать запись вперед в режимах 2X, 4X, 8X и 16X.
- [ПРЕДЫДУЩИЙ]** Выберите «PREV», чтобы перейти к предыдущей дорожке.
- [СЛЕДУЮЩИЙ]** Выберите «NEXT», чтобы перейти к следующей дорожке
- [ОСТАНОВИТЬ]** Выберите «STOP» для остановки и возврата в меню.
- [Повторить все]** Выберите «↺», чтобы повторно воспроизвести музыку (↺ Repeat 1, ↺ Repeat All, ↺ Repeat None).
- [ВЫКЛЮЧИТЬ ЗВУК]** Выберите «🔇», чтобы выключить звук.

➤ USB-накопитель

[Список воспроизведения] Чтобы открыть список воспроизведения выберите «Playlist».

[Информация] Чтобы отобразить информацию о музыке выберите «Info».

[Время воспроизведения] Чтобы настроить время воспроизведения выберите «Goto Time».

ФИЛЬМЫ

1. Кнопками [◀/▶] выберите «ФИЛЬМЫ»
2. Войдите в интерфейс фильмов, кнопками [◀/▶▼/▲] можно выбрать и открыть предварительный просмотр файлов, как показано ниже:



3. Нажмите кнопку «PLAY», чтобы воспроизвести фильм. Нажмите кнопку [OK], чтобы отобразить меню. Нажмите кнопку «PLAY» еще раз, чтобы воспроизвести фильм в полноэкранном режиме. Нажмите кнопку «PAUSE», чтобы приостановить показ фильма. Нажмите «PREV.» или «NEXT», чтобы перейти к предыдущей или следующей записи. Нажмите «FB» или «FF» для ускоренной перемотки назад или вперед. Для возврата нажмите «STOP» или «EXIT».

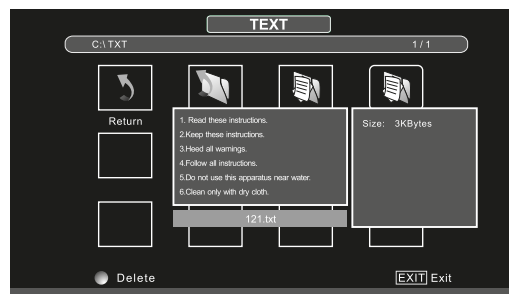

ТЕКСТ

1. Кнопками [◀/▶] выберите «ТЕКСТ» (для просмотра текстовых документов на USB-накопителе).
2. Войдите в интерфейс просмотра текста, кнопками [◀/▶▼/▲] можно выбрать и открыть предварительный просмотр файлов, как показано ниже:
3. Нажмите кнопку «PLAY», чтобы открыть и воспроизвести файл, нажмите кнопку «OK», чтобы открыть меню, как показано ниже: Чтобы просмотреть следующую страницу выберите «Prev Page». Чтобы просмотреть предыдущую страницу выберите «Next Page». Для возврата выберите «STOP». Для прослушивания музыки во время чтения выберите «Музыка».

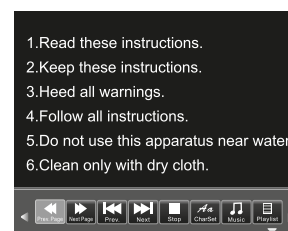

➤ МУЛЬТИМЕДИА

● УПРАВЛЕНИЕ МЕНЮ

Функции программных клавиш

■	Остановить воспроизведение
↑ ↓ ← →	клавиша направления (подробная информация о программе передач)
INFO ⓘ	показать подробные сведения
▶	Воспроизведение
⏸	Пауза
◀	Перемотка назад
▶	Перемотка вперед
⏮	Предыдущий
⏭	Следующий
RED	Удалить
OK	Подтвердить
EXIT	Выход
SUBTITLE	При воспроизведении фильмов можно включить или выключить функцию SUBTITLE (субтитры). Файл фильма должен поддерживать функцию субтитров.

Ниже показаны функции в интерфейсах ФОТО, МУЗЫКА, ВИДЕО и ТЕКСТ. Их работа описана на стр. 21-22.

ФОТО



МУЗЫКА



ФИЛЬМЫ



ТЕКСТ



➤ РУКОВОДСТВО ПО УСТРАНЕНИЮ НЕПОЛАДОК

Перед обращением к специалисту-наладчику выполните следующие несложные проверки. Если решить проблему не удастся, выключите телевизор и обратитесь за помощью.

Проблема	Возможное решение
Нет звука или изображения	<ul style="list-style-type: none"> • Убедитесь, что вилка питания включена в розетку на стене. • Убедитесь, что кнопка включения О на передней панели телевизора нажата. • Проверьте настройки контрастности и яркости изображения. • Проверьте громкость.
Изображение без звука	<ul style="list-style-type: none"> • Проверьте громкость. • Убедитесь, что кнопка ВЫКЛЮЧЕНИЯ ЗВУКА на пульте дистанционного управления не нажата.
Слишком тихий звук	<ul style="list-style-type: none"> • Проверьте громкость. • Если после установки максимальной громкости уровень звука недостаточно высок, проверьте громкость на звуковой плате компьютера или в программном обеспечении.
Нет изображения или черно-белое изображение	<ul style="list-style-type: none"> • Отрегулируйте настройки цвета. • Проверьте правильность выбранной системы вещания.
Неизвестное сообщение	<ul style="list-style-type: none"> • Убедитесь, что шнур питания надежно подключен к ПК или источникам видео. • Убедитесь, что ПК или источники видео включены.
Помех звука и изображения	<ul style="list-style-type: none"> • Попробуйте определить электроприбор, который влияет на работу телевизора и уберите его.
Размытое или белесое изображение, искаженный звук	<ul style="list-style-type: none"> • Проверьте направление, расположение и соединения антенны.
Пульт дистанционного управления не работает	<ul style="list-style-type: none"> • Разряжены аккумуляторные батареи в пульте дистанционного управления. • Аккумуляторные батареи установлены неправильно. • Убедитесь, что между пультом дистанционного управления и (инфракрасным) датчиком дистанционного управления нет препятствий. • Убедитесь, что на инфракрасный датчик пульта дистанционного управления не попадают яркие лучи света.
Телевизор не включается	<ul style="list-style-type: none"> • Убедитесь, что шнур питания подключен.
Слишком светлое или слишком темное изображение	<ul style="list-style-type: none"> • Отрегулируйте яркость и контрастность.
В режиме ПК на изображении мигают, дрожат или мерцают горизонтальные полосы.	<ul style="list-style-type: none"> • Отрегулируйте фазу.
В режиме ПК на изображении мигают, дрожат или мерцают вертикальные полосы.	<ul style="list-style-type: none"> • Отрегулируйте часы.
В режиме ПК изображение нестабильно и дрожит	<ul style="list-style-type: none"> • Проверьте разрешение экрана и частоту сигнала с ПК или видеоплаты. Они должны соответствовать параметрам вашего светодиодного телевизора. Панель управления - *Экран - *Настройки. • Если настройки неверны, воспользуйтесь служебной программой компьютера для изменения настроек дисплея. Ваш монитор поддерживает функцию вывода на несколько устройств в следующем диапазоне частот:
В режиме ПК изображение на экране находится не по центру.	<ul style="list-style-type: none"> • Отрегулируйте положение по горизонтали и вертикали.

ТЕХНИЧЕСКИЕ ХАРАКТЕРИСТИКИ

Название модели		L24V638VAE / L24V639VAE
Основные характеристики	Диапазон напряжения	100 - 240 В переменного тока, 50/60 Гц
	Потребляемая мощность в режиме ожидания	≤0.5 Вт
	Потребляемая мощность при работе	40 Вт
	Цифровая/Аналоговая система ТВ	DVB-T/T2/C+ PAL, SECAM, NTSC
	Разрешение	1360x768
	Соотношение сторон	16:9
	Яркость	180±10% кд/м2
	Контрастность	1000:1
	Угол обзора	178H/178V
Звук	Мощность звука (Вт)	3 Вт+3 Вт
Вес	Вес нетто (с подставкой)	2.4 кг
	Вес брутто	3.4 кг
Размер	ТВ без подставки	550 x 63 x 335 мм
	ТВ с подставкой	550 x 173 x 367 мм
	Размер в упаковке	628 x 98 x 436 мм
	Размер VESA	100 x 100 мм
Условия эксплуатации	Рабочая температура	от 10 до плюс 35°C
	Рабочая влажность	не более 80% (при температуре 25°C)
	Атмосферное давление	от 86 до 106 кПа (от 650 до 800 мм рт. ст.)

Примечание : Драгоценные металлы в изделии отсутствуют.

Телевизор соответствует требованиям технических условий ТУ РБ 100085149.176-2004, по условиям безопасности в эксплуатации соответствует требованиям защиты класса II по ГОСТ IEC 60065-2013.

● Энергопотребление

Название модели	Площадь видимой части экрана (см ²):	Удельная мощность рабочего режима (Вт/см ²):	Потребляемая мощность изделием в режиме ожидания (Вт):	Потребляемая мощность изделием в выключенном режиме (Вт):
L24V638VAE / L24V639VAE	1590	0,0138	≤0,5	0

● Комплектность

1. Телевизор
2. Пульт ДУ
3. Элементы питания (2 шт.)
4. Кабель-переходник Jack 3.5mm
5. Опора (2 шт.)
6. Винты крепления опоры (4 шт.)
7. Гарантийный талон
8. Руководство пользователя

▶ ТЕХНИЧЕСКИЕ ХАРАКТЕРИСТИКИ

● Установка основания

Для подсоединения основания с двойным креплением к корпусу телевизора используйте винты, входящие в комплект поставки. После того, как винты будут затянуты, установка будет завершена.

Примечание : изображение дано только для справки и может отличаться от реального изделия.

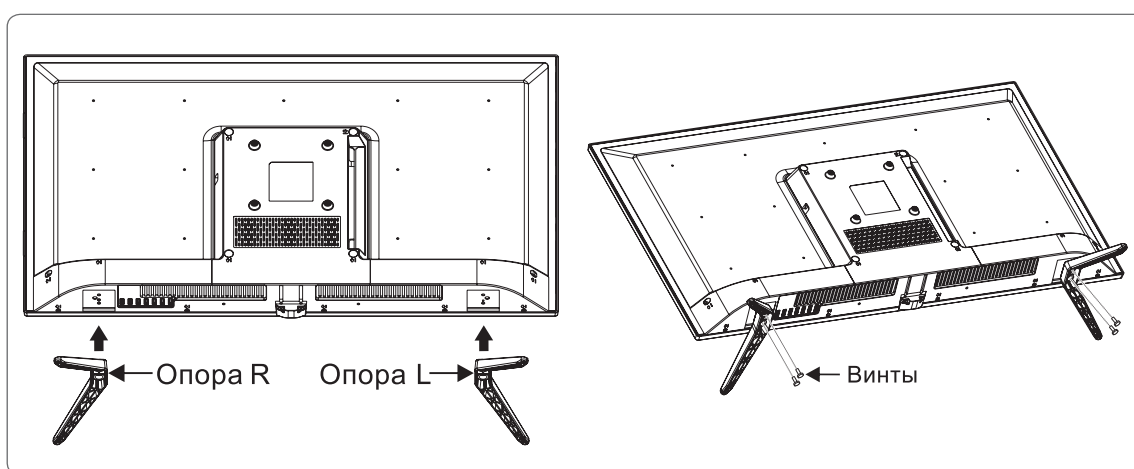

● Установка телевизора на стену

Для безопасной установки соблюдайте следующие меры предосторожности:

- убедитесь, что стена способна выдержать вес телевизора вместе с настенным кронштейном, установленное настенное крепление должно выдерживать массу, в 5 раз превышающую массу телевизора;
- комплект для настенного монтажа должен соответствовать стандарту VESA. Резьба всех 4 (четырёх) винтов должна входить в настенное крепление и в заднюю часть корпуса телевизора;
- следуйте указаниям по установке кронштейна для настенного крепления телевизора (см. инструкцию по установке и закреплению кронштейна);
- телевизор следует закреплять на отвесной стене;
- всегда используйте винты, соответствующие материалу стены, на которую производится установка;
- укладывайте кабели телевизора так, чтобы о них нельзя было споткнуться.
- настенный кронштейн не входит в комплект поставки телевизора, приобретается отдельно.

Размер VESA для настенного монтажа: 100 x 100 мм.

➤ ДОПОЛНИТЕЛЬНАЯ ИНФОРМАЦИЯ

● Информация для потребителя

Утилизация электрического и электронного оборудования



Данный символ на изделии, его комплектующих или упаковке означает, что данное изделие подлежит обязательной утилизации. Пожалуйста, сдайте отработавшее изделие в пункт приема электрического и электронного оборудования для переработки. В некоторых странах, в т.ч. странах ЕС, разработаны специальные схемы сбора единиц отработавшего электрического и электронного оборудования. Соблюдая правила утилизации этого оборудования, Вы внесете свой вклад в сохранение окружающей среды и здоровья человечества.

Вторичная переработка материалов сохраняет природные ресурсы. Поэтому, пожалуйста, не выбрасывайте отработавшее оборудование вместе с бытовыми отходами.

Более подробную информацию о вторичной переработке оборудования Вы можете получить в сервисе по переработке отходов или в торговой точке, где Вы приобрели данное изделие.

Срок службы

Постановлением правительства РФ №720 утвержден перечень товаров длительного пользования, которые по истечению срока службы могут работать неправильно и стать угрозой для жизни, здоровья потребителя, а также причинить вред его имуществу. Срок службы товара исчисляется с даты продажи. Рекомендуем не использовать товар по истечению срока службы товара.

Срок службы данного товара составляет **3 года**.

Сделано в Беларуси

Изготовитель

"Horizont Factory of Electronics and Household Appliances" Production Unitary Enterprise /
Производственное унитарное предприятие "Завод электроники и бытовой техники Горизонт"
Адрес: Republic of Belarus, 220014 Minsk, S.Kovalevskoi per. 62, room 16 /
Республика Беларусь, г. Минск, пер. С. Ковалевской, 62, к. 16, 220014

Консультационный центр потребителя:

АО «ВИНИАДЭУ Электроникс Рус».
Адрес: 117342, г. Москва, ул. Профсоюзная, 65, корп.1, 19 этаж, комн. 5.02
Тел.: +7 495 741 4533.

Импортер в Российской Федерации:

ЗАО «Горизонт-Союз». Адрес: 125466, г. Москва ул. Соколово-Мещерская, д. 29
Тел.: +7 495 926 9330.

DAEWOO