

# morphy richards®

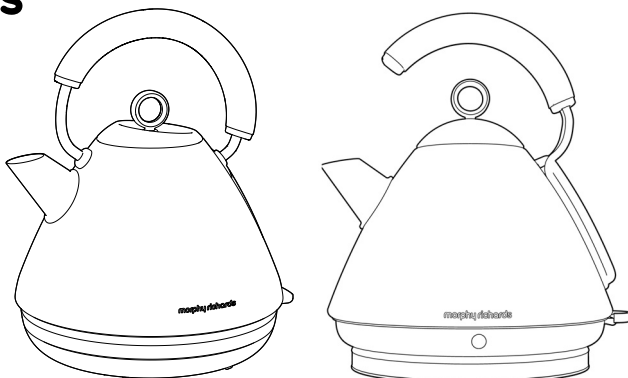

## Traditional kettle

Please read and keep these instructions

GB

## Bouilloire traditionnelle

Merci de bien vouloir lire et conserver ces instructions

F

## Wasserkocher traditionell

Lesen Sie diese Bedienungsanleitung, und heben Sie sie gut auf

D

## Tetera tradicional

Lea estas instrucciones atentamente y guárdelas

E

## Traditionele waterkoker

Lees deze instructies en bewaar ze op een veilige plaats

NL

## Jarro eléctrico tradicional

Leia e guarde estas instruções

P

## Bollitore tradizionale

Leggere e conservare le presenti istruzioni

I

## Almindelig kedel

Læs og gem venligst denne vejledning

DK

## Vanlig vattenkokare

Läs och behåll dessa anvisningar

S

## Czajnik tradycyjny

Prosimy zapoznać się z niniejszą instrukcją obsługi i zachować ją do użytku w przyszłości

PL

## Традиционный чайник

Пожалуйста, прочтите и сохраните данное руководство

RU

## Tradiční konvice

Přečtěte si tyto pokyny a uschovejte je

CZ

## Tradičná kanvica

Prečítajte si tieto pokyny a dodržiavajte ich

SLK

## Geleneksel su ısıtıcı

Lütfen bu talimatları okuyun ve saklayın

TR



www.morphyrichards.com



## Health and Safety

The use of any electrical appliance requires the following common sense safety rules. Please read these instructions carefully before using the product.

Please read these instructions carefully before using the product.

- This appliance can be used by children aged from 8 years and above and persons with reduced physical, sensory or mental capabilities, or lack of experience and knowledge, if they have been given supervision or instruction concerning the use of the appliance in a safe way and understand the hazards involved.
- Children shall not play with the appliance.
- Cleaning and user maintenance shall not be made by children without supervision.
- Keep the appliance and its cord out of reach of children.

## Location

- This appliance is intended to be used in household and similar applications such as: farm houses; by clients in hotels, motels and other residential type environments; bed and breakfast type environments. It is not suitable for use in staff kitchen areas in shops, offices and other working environments.
- Always locate your appliance away from the edge of the worktop.
- Ensure that the appliance is used on a firm, flat surface.
- Do not use the appliance outdoors or near water.
- **WARNING: Do not place the appliance onto a metal tray or metal surface whilst in use.**

## Mains cable

- Do not let the mains cable hang over the edge of the worktop where a child could reach it.
- Do not let the mains cable run across an open space e.g. between a low socket and a table.
- Do not let the mains cable run across a cooker or other hot area which might damage the cable.
- The mains cable should reach from the socket to the base unit without straining the connections.
- If the mains cable is damaged, it must be replaced by the manufacturer, its service agent or similarly qualified person in order to avoid a hazard.

## Personal safety

- **WARNING: To protect against fire, electric shock and personal injury do not immerse cord, plug and appliance in water or any other liquid.**
- Always keep the top of the cordless base dry, especially around the connection area, disconnect the power supply before drying. Allow to dry thoroughly before reconnection to the power supply.
- Do not fill above the MAX mark, otherwise boiling water may be ejected.

- Always pour hot water slowly and carefully without tipping the appliance too fast to prevent splashing and spillage.
- **WARNING: Do not open the lid whilst the water is boiling.**
- Do not hold the switch in the on position or tamper with the switch to fix it in the on position as this may cause damage to the switch-off mechanism.
- Unplug from the outlet before cleaning.
- Allow to cool before putting on or taking off parts and before cleaning.
- Do not move the kettle while switched on.

## Other safety considerations

- The use of attachments or tools not recommended or sold by Morphy Richards, may cause fire, electric shock or injury.
- The kettle is only to be used with the stand provided.
- Do not use the appliance for any use other than to boil water.
- Do not place the appliance on or near a hot gas or electric burner or in a heated oven.
- The appliance must not be on the base unit when being filled with water.
- Unplug from the outlet when not in use.
- **WARNING: The appliance must not be immersed for cleaning.**
- **CAUTION:** To prevent damage to the appliance, do not use alkaline cleaning agents when cleaning. Use a soft cloth and detergent.

## Electrical requirements

Check that the voltage on the rating plate of your appliance corresponds with your house electricity supply which must be A.C. (Alternating Current).

Should the fuse in the mains plug require changing, a 13 amp BS1362 fuse must be fitted.

**WARNING: This appliance must be earthed.**



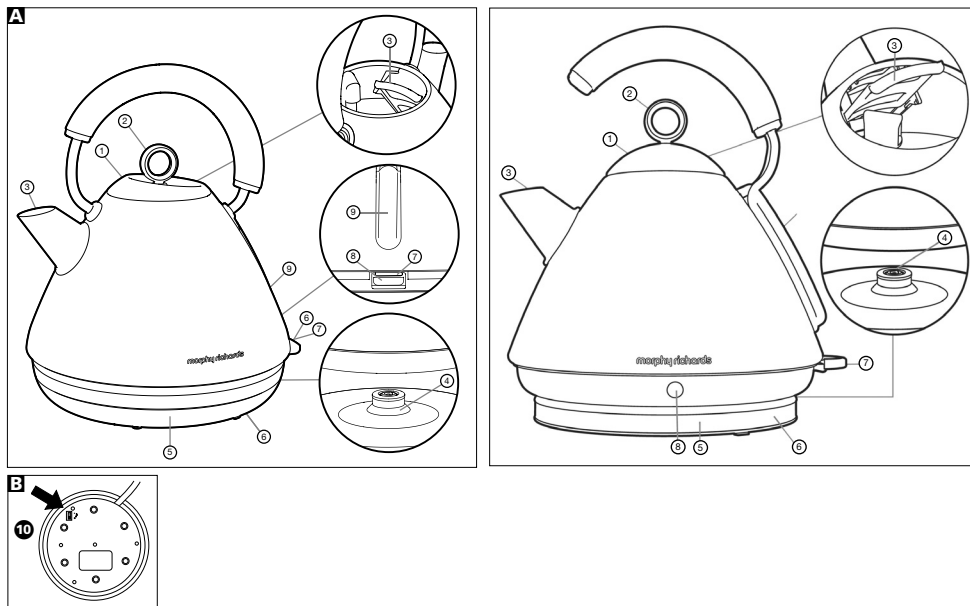

GB

GB

### Getting the best from your new kettle...

#### Empty the water out of the kettle after first boiling

To clean away any deposits that are left in the kettle after the manufacturing process.

#### Descale as appropriate for the hardness of the water in your area

It is important to descale as the performance of the kettle and auto switch-off will be impaired.

#### Safety first

Always pour water slowly and carefully to prevent the splashing of scalding water.

#### Fast boil kettles perform differently

If your kettle is a fast boil model, it may sound louder during boiling, and switch off suddenly with no after noise - this is normal.

### Treating scalds

- Run cold water over the affected area immediately. Do not stop to remove clothing, get medical help quickly.

### Features

- 1 Lid
- 2 Lid knob
- 3 Spout filter
- 4 360° connector
- 5 Cordless base unit
- 6 Cord storage
- 7 On/off switch
- 8 Power on neon
- 9 Water level indicator
- 10 Whistle on/off switch (Depends upon model)

### Using

#### Filling the kettle

- 1 Wherever possible fill through the spout, as this helps to free the filter from limescale build-up.
- The integrated water level indicator allows you to easily see the amount of water in the kettle.
- Always ensure that the level of water in the kettle is filled to at least the minimum level shown on the water gauge. Should your kettle not have a water gauge, always ensure that the element is covered.
- Boil only as much water as you need as this saves electricity.
- 2 Place the kettle on the base unit, ensuring the kettle locates on to the 360° connector.
- The 360° connector allows the kettle to be located at any position. - ideal for left and right handed users and for convenient positioning on the worktop.
- 3 Plug in and switch on at the wall socket.
- 4 Switch the kettle on. The 'power on' neon will light up.
- 5 When the water boils the kettle will switch off automatically.
- If you are using the kettle for the first time, pour away the boiled water and refill.
- 6 Lift the kettle from the base unit by the handle ensuring you hold the kettle level.
- To re-boil, switch to ON again. If the kettle has just switched off wait a minute or so before switching it back on again.
- If you do not put in enough water, or switch on the kettle when it is empty, the safety cut-out will switch off the power automatically. If this happens, refill and wait a few minutes for the element to cool, then use as normal.



## Filter removal

- 1 Open the lid.
- 2 Lift the filter upwards from its holder.
- 3 To refit the filter, slide it into the side wall guides of the filter holder until it clicks into place.

WARNING: Unless the filter is fitted correctly, the kettle lid may not close and lock securely.

## Descaling

IMPORTANT: As this kettle is fitted with a concealed element it must be descaled regularly. The frequency of descaling depends on usage and the hardness of the water in your area.

Excessive scale can cause the kettle to switch off before boiling and may damage the element invalidating the warranty.

It is essential that regular descaling takes place.

Remove hard scale using a proprietary descaling product suitable for stainless steel kettles.

Alternatively use citric acid crystals (available from most pharmacies) as follows.

- 1 Fill the kettle 3/4 full, boil, then unplug the kettle (remove the cordless kettle from the base unit) and stand it in an empty sink or bowl.
- 2 Add 50gm of citric acid crystals to the water gradually, then leave the kettle to stand. Do not use a more concentrated solution.
- 3 As soon as the effervescence subsides, empty the kettle and rinse it thoroughly with cold water.
- 4 Wipe the outside of the kettle thoroughly with a damp cloth to remove all traces of acid which may damage the finish.

IMPORTANT: Ensure that the electrical connections are completely dry before using the kettle.

## Cleaning

WARNING: Always disconnect the plug from the mains and allow the kettle to cool before cleaning.

CAUTION: To prevent damage to the appliance do not use alkaline cleaning agents when cleaning, use a soft cloth and a mild detergent.

Wipe the outside with a damp cloth.

IMPORTANT: Do not use abrasive cleaners on the outside of the kettle which may scratch the surface.

## Whistle feature

- There is a switch  on the cordless base of the product that can switch the whistle on and off as desired.

## THIS SECTION IS ONLY APPLICABLE FOR CUSTOMERS IN UK AND IRELAND

### REGISTERING YOUR TWO YEAR GUARANTEE

Your standard one year guarantee is extended for an additional 12 months when you register the product within 28 days of purchase with Morphy Richards. If you do not register the product with Morphy Richards within 28 days, your product is guaranteed for 1 year. To validate your 2 year guarantee register with us online at [www.morphyrichards.co.uk](http://www.morphyrichards.co.uk)

N.B. Each qualifying product needs to be registered with Morphy Richards individually. Please refer to the one year guarantee for more information.

## YOUR ONE YEAR GUARANTEE

It is important to retain the retailer's receipt as proof of purchase. Staple your receipt to this back cover for future reference. Please quote the following information if the product develops a fault. These numbers can be found on the base of the product.

Model no.

Serial no.

All Morphy Richards products are individually tested before leaving the factory. In the unlikely event of any appliance proving to be faulty within 28 days of purchase, it should be returned to the place of purchase for it to be replaced. If the fault develops after 28 days and within 12 months of original purchase, you should contact the Helpline number quoting Model number and Serial number on the product, or write to Morphy Richards at the address shown. You may be asked to return a copy of proof of purchase. Subject to the exclusions set out below (see Exclusions), the faulty appliance will then be repaired or replaced and dispatched usually within 7 working days of receipt. If, for any reason, this item is replaced during the 1 year guarantee period, the guarantee on the new item will be calculated from original purchase date. Therefore it is vital to retain your original till receipt or invoice to indicate the date of initial purchase. To qualify for the 1 year guarantee, the appliance must have been used according to the instructions supplied. For example, crumb trays should have been emptied regularly.

## EXCLUSIONS

Morphy Richards shall not be liable to replace or repair the goods under the terms of the guarantee where:

- 1 The fault has been caused or is attributable to accidental use, misuse, negligent use or used contrary to the manufacturer's recommendations or where the fault has been caused by power surges or damage caused in transit.
- 2 The appliance has been used on a voltage supply other than that stamped on the products.
- 3 Repairs have been attempted by persons other than our service staff (or authorised dealer).
- 4 The appliance has been used for hire purposes or non domestic use.
- 5 The appliance is second hand.
- 6 Morphy Richards are not liable to carry out any type of servicing work, under the guarantee.
- 7 Plastic filters for all Morphy Richards kettles and coffee makers are not covered by the guarantee.
- 8 Batteries and damage from leakage are not covered by the guarantee.
- 9 The filters have not been cleaned and replaced as instructed.

This guarantee does not confer any rights other than those expressly set out above and does not cover any claims for



consequential loss or damage. This guarantee is offered as an additional benefit and does not affect your statutory rights as a consumer.

## YOUR INTERNATIONAL TWO YEAR GUARANTEE

This appliance is covered by two-year repair or replacement warranty.

It is important to retain the retailers receipt as proof of purchase. Staple your receipt to this back cover for future reference.

Please quote the following information if the product develops a fault. These numbers can be found on the base of the product.

Model no.  
Serial no.

All Morphy Richards products are individually tested before leaving the factory. In the unlikely event of any appliance proving to be faulty within 28 days of purchase it should be returned to the place of purchase for it to be replaced.

If the fault develops after 28 days and within 24 months of original purchase, you should contact your local distributor quoting Model number and Serial number on the product, or write to your local distributor at the addresses shown.

You will be asked to return the product (in secure, adequate packaging) to the address below along with a copy of proof of purchase.

Subject to the exclusions set out below (1-9) the faulty appliance will then be repaired or replaced and dispatched usually within 7 working days of receipt.

If for any reason this item is replaced during the 2-year guarantee period, the guarantee on the new item will be calculated from original purchase date. Therefore it is vital to retain your original till receipt or invoice to indicate the date of initial purchase.

To qualify for the 2-year guarantee the appliance must have been used according to the manufacturers instructions. For example, appliances must have been descaled and filters must have been kept clean as instructed.

The local distributor shall not be liable to replace or repair the goods under the terms of the guarantee where:

- 1 The fault has been caused or is attributable to accidental use, misuse, negligent use or used contrary to the manufacturers recommendations or where the fault has been caused by power surges or damage caused in transit.
- 2 The appliance has been used on a voltage supply other than that stamped on the products.
- 3 Repairs have been attempted by persons other than our service staff (or authorised dealer).
- 4 Where the appliance has been used for hire purposes or non domestic use.
- 5 The appliance is second hand.
- 6 The local distributor are not liable to carry out any type of servicing work, under the guarantee.

- 7 The guarantee excludes consumables such as bags, filters and glass carafes.
- 8 Batteries and damage from leakage are not covered by the guarantee.
- 9 The filters have not been cleaned and replaced as instructed.

This guarantee does not confer any rights other than those expressly set out above and does not cover any claims for consequential loss or damage. This guarantee is offered as an additional benefit and does not affect your statutory rights as a consumer.

## AUSTRALIAN WARRANTY

This appliance is guaranteed for 2 years against faulty material, components and workmanship.

This warranty is in addition and does not affect your statutory rights.

Proof of purchase must be produced for any warranty benefit.

In the unlikely event of any appliance proving to be faulty, securely pack and return the item to the place of purchase accompanied by the original receipt or invoice.

Our goods come with guarantees that cannot be excluded under the Australian Consumer Law. You are entitled to a replacement or refund for a major failure and for compensation for any other reasonably foreseeable loss or damage. You are also entitled to have the goods repaired or replaced if the goods fail to be of acceptable quality and the failure does not amount to a major failure.

## NOT COVERED BY THIS WARRANTY

*(Australian only)*

- If the appliance has not been used in accordance with the manufacturers' recommendations or Instructions.
- If the fault is deemed to be caused by abuse, misuse, neglect, modifications or in proper use and or care  
Eg: Kettles: Excessive build up of scale.  
Toasters: Excessive build up of crumbs or foreign matter etc.
- Connection to incorrect voltage to that stamped on the product.
- Unauthorised repairs.
- Appliance used other than for domestic purposes.
- Excluding bags, filters, glass, carafes, and cutting blades.
- Freight and insurance costs.

If for any reason this item is replaced during the 2 year guarantee period, the guarantee on the new item will be calculated from original purchase date. Therefore it is vital to retain your original receipt or invoice to indicate the date of original purchase.

Morphy Richards's policy is to continually improve quality design and product quality. The company therefore reserves the right to change any specifications or to carry out modifications as deemed worthy at any time.

The Australian supplier reserves the right to repair, modify, exchange or replace the faulty appliance with the same or similar model or product of equivalent value.

GB



## Hygiène et sécurité

Lorsque vous utilisez un appareil électrique, vous devez respecter les règles de sécurité et de bon sens suivantes. Veuillez lire attentivement ces instructions avant d'utiliser ce produit. **Veillez lire attentivement ces instructions avant d'utiliser ce produit.**

- Cet appareil peut être utilisé par des enfants âgés d'au moins 8 ans et par des personnes ayant des capacités physiques, sensorielles ou mentales réduites ou un manque d'expérience et de connaissances, à condition d'être surveillés ou d'avoir reçu des instructions concernant l'utilisation de l'appareil en toute sécurité et de comprendre les dangers que cela implique.
- Les enfants ne doivent pas jouer avec l'appareil.
- Le nettoyage et l'entretien courant ne doivent pas être effectués par des enfants sans surveillance.
- Tenir l'appareil et le cordon d'alimentation hors de portée des enfants.

## Emplacement

- Cet appareil est conçu pour être utilisé dans des applications domestiques et similaires telles que : les fermes ; par les clients dans les hôtels, motels et autres environnements de type résidentiel ; les environnements de type "Bed and Breakfast". Il n'est pas destiné à être utilisé dans les cuisines réservées au personnel des magasins, bureaux et autres lieux de travail.
- Positionnez toujours votre appareil loin du bord du plan de travail.
- Utilisez l'appareil sur une surface solide et plane.
- N'utilisez pas l'appareil à l'extérieur ou près de l'eau.
- **DANGER : Ne placez pas la bouilloire sur un plateau en métal ou sur une surface métallique pendant qu'elle fonctionne.**

## Câble d'alimentation électrique

- Ne laissez pas le cordon d'alimentation dépasser du bord d'un plan de travail, à un endroit où un enfant pourrait l'atteindre.
- Ne laissez jamais le cordon d'alimentation traverser un espace accessible, par exemple entre une prise murale basse et une table.
- Ne laissez jamais le cordon d'alimentation passer sur une cuisinière ni aucune autre surface chaude qui pourrait l'endommager.
- Positionnez le socle de l'appareil de manière à ce que le câble d'alimentation puisse atteindre une prise électrique sans forcer sur les connexions.
- Si le cordon d'alimentation est endommagé, il doit être remplacé par le fabricant, un agent de son service après-vente ou une personne qualifiée afin d'éviter tout risque.

## Sécurité personnelle

- **DANGER : Pour vous protéger des risques d'incendie, de choc électrique et de blessure, ne plongez pas le cordon d'alimentation, la fiche électrique ou l'appareil lui-même dans l'eau ou dans d'autres liquides.**
- Le dessus du socle de la bouilloire doit toujours rester sec,

notamment autour du point de connexion ; débranchez l'appareil au secteur avant de le sécher. Laissez l'appareil sécher complètement avant de le rebrancher.

- Ne remplissez pas au-delà du repère MAX, sans quoi de l'eau bouillante pourrait être projetée.
- Versez toujours l'eau chaude lentement et soigneusement, sans incliner la bouilloire trop brutalement, afin d'éviter les éclaboussures et les débordements.
- **DANGER : N'ouvrez pas le couvercle pendant que l'eau bout.**
- Ne tenez pas le commutateur en position marche et ne le modifiez pas pour le bloquer en position marche : ceci risquerait en effet d'endommager le mécanisme d'arrêt automatique.
- Débranchez l'appareil du secteur avant de le nettoyer.
- Laissez-le refroidir avant de monter ou de démonter des pièces et avant de le nettoyer.
- Ne déplacez pas la bouilloire pendant qu'elle est sous tension.

## Autres consignes de sécurité

- N'utilisez pas d'accessoires ni d'outils non recommandés ou commercialisés par Morphy Richards car ils pourraient entraîner un incendie, un choc électrique ou des blessures.
- La bouilloire doit être utilisée uniquement avec le socle fourni.
- Utilisez la bouilloire uniquement pour faire bouillir de l'eau.
- Ne posez pas l'appareil sur une plaque de cuisson électrique ou à gaz chaude ou dans un four chauffé, ni à proximité immédiate de ces appareils.
- L'appareil ne doit pas être posé sur le socle lorsque vous le remplissez d'eau.
- Débranchez l'appareil du secteur lorsque vous ne l'utilisez pas.
- **DANGER : Ne pas immerger l'appareil dans l'eau pour le nettoyer.**
- ATTENTION : Pour éviter toute détérioration de l'appareil, n'utilisez pas de produits de nettoyage alcalins. Utilisez un chiffon doux et un détergent.





## Exigences électriques

Vérifiez que la tension indiquée sur la plaque signalétique de l'appareil correspond à l'alimentation électrique de votre domicile, qui doit être en courant alternatif (CA).

Si le fusible de la prise doit être remplacé, vous devez utiliser un fusible BS1362 de 13 ampères.

**DANGER : Cet appareil doit être relié à la terre.**

**F**

## Pour utiliser au mieux votre nouvelle bouilloire...

### Videz l'eau de la bouilloire après la première utilisation

Pour supprimer les dépôts pouvant rester dans la bouilloire après le processus de fabrication.

### Détartrez l'appareil en fonction de la dureté de l'eau de votre région

Il est important de détartre la bouilloire, car le tartre affecte son efficacité et gêne le fonctionnement de l'arrêt automatique.

### Priorité à la sécurité

Versez toujours l'eau lentement et avec soin pour éviter toute éclaboussure d'eau bouillante.

### Les bouilloires "Fast boil" fonctionnent différemment

Si votre bouilloire est un modèle "Fast boil", elle vous semblera peut-être plus bruyante pendant l'ébullition et elle s'arrêtera d'un coup, en même temps que le bruit – ceci est normal.

GB

**F**

## Traitement des brûlures

- Faites couler de l'eau froide immédiatement sur la zone touchée. Ne prenez pas le temps de vous changer, appelez rapidement un médecin.

## Caractéristiques

- 1 Couvercle
- 2 Bouton du couvercle
- 3 Filtre du verseur
- 4 Connecteur à 360°
- 5 Socle sans fil
- 6 Range-fil
- 7 Interrupteur marche/arrêt
- 8 Voyant de fonctionnement
- 9 Indicateur de niveau d'eau
- 10 Interrupteur marche/arrêt du sifflement (dépend du modèle)

## Mode d'emploi

### Remplir la bouilloire

- 1 Dans la mesure du possible, remplissez la bouilloire par le verseur - cela contribue à nettoyer le filtre.
  - L'indicateur de niveau d'eau intégré vous permet de voir facilement le niveau d'eau dans la bouilloire.
  - Vérifiez toujours que la bouilloire contient suffisamment d'eau pour atteindre au moins le niveau minimum de l'indicateur de niveau d'eau. Si votre bouilloire n'est pas dotée d'un indicateur de niveau d'eau, veillez toujours à ce que l'élément soit couvert.
  - Ne faites pas bouillir plus d'eau que la quantité nécessaire - vous économiserez ainsi de l'électricité.
- 2 Posez la bouilloire sur le socle en vérifiant qu'elle s'enclenche bien sur le connecteur à 360°.
  - Grâce au connecteur à 360°, la bouilloire peut être placée dans n'importe quelle position. - idéale pour les utilisateurs gauchers et droitiers et pour trouver la position la plus pratique sur le plan de travail.
- 3 Branchez la fiche au secteur.
- 4 Mettez la bouilloire en route. Le voyant de fonctionnement s'allume.





- 5 Lorsque l'eau arrive à ébullition, la bouilloire s'arrête automatiquement.
  - Si vous utilisez la bouilloire pour la première fois, videz l'eau bouillie et recommencez.
- 6 Soulevez la bouilloire du socle par la poignée et tenez-la horizontalement.
  - Pour la refaire bouillir, remettez-la en position MARCHÉ. Si la bouilloire vient de s'arrêter, attendez une minute avant de la remettre en route.
  - Si vous ne mettez pas assez d'eau, ou si vous mettez la bouilloire en route alors qu'elle est vide, l'arrêt de sécurité arrêtera automatiquement l'alimentation. Si ceci se produit, remplissez la bouilloire et attendez quelques minutes que l'élément refroidisse, puis utilisez la bouilloire normalement.

### Pour enlever le filtre

- 1 Ouvrez le couvercle.
- 2 Sortez le filtre de son support en le soulevant.
- 3 Pour remettre le filtre en place, faites le coulisser dans les glissières des parois latérales du porte-filtre jusqu'à ce que vous entendiez un déclic.
 

DANGER : Si le filtre n'est pas installé correctement, il est possible que le couvercle de la bouilloire ne se ferme pas correctement et qu'il puisse s'ouvrir inopinément.

### Détartrage

**IMPORTANT** : Comme cette bouilloire est équipée d'un élément caché, elle doit être détartrée régulièrement. La fréquence du détartrage dépend de la fréquence d'utilisation et de la teneur en calcaire de l'eau de votre région.

Une quantité excessive de tartre peut faire arrêter la bouilloire avant l'ébullition et peut endommager l'élément, ce qui annulerait la garantie.

Il faut absolument détartrer la bouilloire régulièrement.

Pour le détartrage, utilisez un produit spécial qui convient aux bouilloires en inox.

Vous pouvez également utiliser des cristaux d'acide citrique (disponibles dans la plupart des pharmacies) de la manière suivante :

- 1 Remplissez la bouilloire aux trois quarts, faites-la bouillir puis débranchez-la (soulevez la bouilloire sans fil du socle) et posez-la dans un évier ou une baignoire vide.
- 2 Ajoutez progressivement 50 g de cristaux d'acide citrique dans l'eau, puis laissez reposer la bouilloire. N'utilisez pas une solution plus concentrée.
- 3 Dès que l'effervescence diminue, videz la bouilloire et rincez-la soigneusement à l'eau froide.
- 4 Essuyez soigneusement l'extérieur de la bouilloire avec un chiffon humide pour éliminer toutes les traces d'acide qui pourraient endommager la surface.

**IMPORTANT** : Vérifiez que les contacts électriques sont parfaitement secs avant d'utiliser la bouilloire.

### Nettoyage

**DANGER** : Débranchez toujours la fiche du secteur et laissez la bouilloire refroidir avant de la nettoyer.

Essuyez l'extérieur avec un chiffon humide.

**IMPORTANT** : N'utilisez pas de détergents abrasifs sur l'extérieur de la bouilloire car ils pourraient en rayer la surface.

### Fonction sifflement

- Il y a un interrupteur  sur le socle sans fil de l'appareil qui peut mettre en route et arrêter le sifflement le cas échéant.

### VOTRE GARANTIE DE DEUX ANS

#### Pour la clientèle en France

Il est important de conserver le ticket de caisse comme preuve d'achat. Agrafez votre ticket de caisse à cette notice d'utilisation; vous pourrez ainsi l'avoir sous la main ultérieurement.

Merci de donner les informations ci-dessous si votre appareil tombe en panne. Vous trouverez ces références à la base de l'appareil.

Numéro du modèle

Numéro de série

Tous les produits Morphy Richards sont testés individuellement avant de quitter l'usine.

Si un problème survient dans les 24 mois qui suivent l'achat d'origine, vous devez contacter le magasin où vous avez acheté votre appareil muni de votre ticket de caisse, celui-ci le renverra à Glen Dimplex France pour expertise.

Sous réserve des exclusions indiquées ci-dessous (1 à 9), l'appareil défectueux sera alors réparé ou remplacé et réexpédié dans un délai de 15 jours ouvrables maximum à compter de son arrivée.

Si, pour quelque raison que ce soit, l'article est remplacé pendant la période de garantie de deux ans, la période de garantie du nouvel article sera calculée à partir de la date d'achat d'origine. Vous devez donc absolument conserver votre ticket de caisse ou votre facture d'origine pour indiquer la date d'achat.

Pour bénéficier de la garantie de deux ans, l'appareil doit avoir été utilisé conformément aux instructions du fabricant. Par exemple, les fers doivent avoir été détartrés et les filtres doivent avoir été nettoyés selon les instructions.

Morphy Richards ne sera pas dans l'obligation de remplacer ou réparer les articles aux termes de la garantie dans les circonstances suivantes :

- 1 Si le problème provient d'une utilisation accidentelle, d'une utilisation abusive ou négligente, ou si l'appareil a été utilisé de manière contraire aux recommandations du fabricant, ou encore lorsque le problème provient de sautes de puissance ou de dégâts occasionnés en transit.
- 2 Si l'appareil a été utilisé sur une alimentation électrique dont la tension est différente de celle qui est indiquée sur l'appareil.
- 3 Si des personnes autres que nos techniciens (ou l'un de nos revendeurs agréés) ont tenté de faire des réparations.
- 4 Si l'appareil a été loué ou utilisé dans un contexte non domestique.
- 5 Si l'appareil est d'occasion.
- 6 Morphy Richards n'est pas dans l'obligation de réaliser des travaux d'entretien, quels qu'ils soient, aux termes de la garantie.
- 7 La garantie exclut les consommables tels que les sacs, les filtres







et les carafes en verre.

- 8 Les batteries et les dégâts provoqués par leur fuite ne sont pas couverts par la garantie.
- 9 Les filtres n'ont pas été nettoyés ou remplacés suivant les instructions.

Cette garantie ne confère aucun droit à l'exception de ceux qui sont expressément indiqués ci-dessus, et ne couvre aucune réclamation pour dommages immatériels ou indirects. Cette garantie est offerte comme avantage supplémentaire et n'a aucune incidence sur vos droits légaux en tant que consommateur.

- 8 Les batteries et les dégâts provoqués par leur fuite ne sont pas couverts par la garantie.
- 9 Les filtres n'ont pas été nettoyés ou remplacés suivant les instructions.

Cette garantie ne confère aucun droit à l'exception de ceux qui sont expressément indiqués ci-dessus, et ne couvre aucune réclamation pour dommages immatériels ou indirects. Cette garantie est offerte comme avantage supplémentaire et n'a aucune incidence sur vos droits légaux en tant que consommateur.

### Pour la clientèle en Belgique

Les produits de Morphy Richards sont produits conformément les normes de qualité, agréée international. Au-dessus vos droits légaux, Morphy Richards vous garantit qu'à partir d'achat ce produit sera sans défauts de fabrication ou de matériels pendant une période de deux ans.

Il est important de conserver votre bon d'achat comme preuve. Agrafez votre ticket à cette notice d'installation.

Veuillez mentionner ces informations ci-dessous si votre appareil tombe en panne. Vous trouverez ces informations sur la base de l'appareil.

Numéro du modèle

Numéro de série

Si, pour quelque raison que ce soit, l'article est remplacé pendant la période de garantie (deux ans), la période de garantie du nouvel article sera calculée à partir de la date d'achat d'origine. Il est donc très importants de conserver votre bon d'achat original afin de connaître la date initiale d'achat.

Cette garantie vaut uniquement quand l'appareil a été utilisé conformément aux instructions du fabricant. Par exemple, les appareils doivent être détartrés et les filtres doivent être tenus propre selon le mode d'emploi.

Morphy Richard ne sera pas dans l'obligation de remplacer ou réparer les articles aux termes de la garantie dans les circonstances suivantes

- 1 Si le problème, prévient d'une utilisation accidentelle, d'une utilisation abusive ou négligente, ou si l'appareil a été utilisé de manière contraire aux recommandations du fabricant, ou encore lorsque le problème provient de source de puissance ou de dégâts occasionnés en transit.
- 2 Si l'appareil a été utilisé sur une alimentation électrique dont la tension est différente de celle qui est indiquée sur l'appareil.
- 3 Si des personnes, autres que nos techniciens (ou revendeurs agréés) ont tenté de faire des réparations.
- 4 Si l'appareil a été loué ou utilisé dans un contexte non domestique.
- 5 Si l'appareil est d'occasion.
- 6 Morphy Richards n'est pas dans l'obligation de réaliser des travaux d'entretien, quels qu'ils soient, aux termes de la garantie.
- 7 La garantie ne couvre pas les sachets, filtres et brocs en verre.

F





## Gesundheit und Sicherheit

Für die Benutzung elektrischer Haushaltsgeräte sind folgende Regeln zur Wahrung der Sicherheit einzuhalten. Vor der Verwendung des Geräts bitte die Bedienungsanleitung aufmerksam lesen. **Vor der Verwendung des Geräts bitte die Bedienungsanleitung aufmerksam lesen.**

- Dieses Gerät kann von Kindern über 8 Jahren, von Personen, deren körperliche oder geistige Unversehrtheit oder deren Wahrnehmungsfähigkeit eingeschränkt ist, sowie von Personen mit mangelnden Kenntnissen oder Erfahrung benutzt werden. Dies gilt nur unter der Voraussetzung, dass sie beaufsichtigt werden oder dass sie eine Einweisung in die sichere Nutzung des Geräts und die damit verbundenen Gefahren erhalten haben.
- Kinder dürfen nicht mit dem Gerät spielen.
- Reinigung und Wartung dürfen nicht ohne Beaufsichtigung von Kindern durchgeführt werden.
- Bewahren Sie das Gerät und das zugehörige Netzkabel außerhalb der Reichweite von Kindern auf.

### Aufstellungsort

- Dieses Gerät ist für die Verwendung im Haushalt und ähnliche Anwendungen vorgesehen, z. B.: Bauernhöfe, für Gäste in Hotels, Motels und anderen wohnungsähnlichen Räumlichkeiten, Pensionen und vergleichbaren Unterbringungsmöglichkeiten. Es eignet sich nicht für Personalküchenbereiche in Geschäften, Büros und anderen Arbeitsumgebungen.
- Das Gerät stets weit entfernt von der Kante einer Arbeitsplatte aufstellen.
- Das Gerät auf einer fest stehenden, flachen Oberfläche benutzen.
- Das Gerät nicht im Freien oder in der Nähe von Wasser benutzen.
- **WARNUNG: Das Gerät während des Gebrauchs nicht auf einem Metallblech oder auf eine andere Metallfläche stellen.**

### Netzkabel

- Lassen Sie das Netzkabel nicht über die Kante der Arbeitsplatte herabhängen. Ein Kind könnte daran ziehen.
- Das Netzkabel nicht über eine offene Fläche verlegen, z. B. zwischen einer tief angebrachten Steckdose und einem Tisch.
- Verlegen Sie das Netzkabel nicht über einen Herd oder eine andere heiße Fläche. Das Kabel könnte beschädigt werden.
- Das Netzkabel muss spannungsfrei von der Steckdose bis zum Unterteil des Geräts verlegt sein.
- Wenn das Netzkabel beschädigt ist, muss es vom Hersteller, seinem Kundenservice oder einer gleichermaßen qualifizierten Person ausgetauscht werden, um Gefahrenquellen zu vermeiden.

### Eigene Sicherheit

- **WARNUNG: Zum Schutz vor Feuer, elektrischen Schlägen und vor Verletzungen dürfen weder das Kabel, noch der Stecker oder das Gerät in Wasser oder andere Flüssigkeiten getaucht werden.**
- Das Oberteil des schnurlosen Unterteils sollte immer trocken sein, besonders um den Anschlussbereich herum. Vor dem Trocknen immer zuerst den Netzstecker ziehen. Vor dem erneuten Anschluss an eine Steckdose immer erst vollständig trocknen lassen.
- Nicht weiter als bis zur Marke MAX nachfüllen, um den Ausstoß von kochendem Wasser zu vermeiden.
- Das heiße Wasser immer langsam und vorsichtig ausschütten, ohne das Gerät zu stark zu kippen, damit kein heißes Wasser verschüttet oder verspritzt wird.
- **WARNUNG: Den Deckel nicht öffnen, solange das Wasser noch kocht.**
- Den Schalter nicht in Einschaltstellung gedrückt halten und ihn auch nicht so außer Funktion setzen, dass das Gerät in Einschaltstellung bleibt. Der Abschaltmechanismus kann dadurch beschädigt werden.
- Vor dem Säubern den Netzstecker ziehen.
- Vor dem Anbringen oder Abnehmen von Teilen und vor dem Säubern zuerst abkühlen lassen.
- Den Wasserkocher im eingeschalteten Zustand nicht bewegen.





## Weitere Sicherheitshinweise

- Bei der Benutzung von Auf- oder Einsätzen bzw. Hilfsmitteln, die nicht von Morphy Richards empfohlen wurden, besteht Brand-, Stromschlag- und Verletzungsgefahr.
- Der Wasserkocher darf nur in Kombination mit dem mitgelieferten Unterteil benutzt werden.
- Das Gerät nicht für andere Zwecke verwenden, sondern ausschließlich zum Kochen von Wasser.
- Das Gerät nicht in die Nähe eines heißen, mit Gas oder Strom betriebenen Brenners oder in einen beheizten Ofen stellen.
- Das Gerät nicht mit Wasser füllen, während es auf dem Untersatz steht
- Wird das Gerät nicht gebraucht, den Netzstecker ziehen.
- **WARNUNG: Zum Reinigen das Gerät niemals in Wasser tauchen.**
- VORSICHT: Um Schäden an dem Gerät zu vermeiden, zum Reinigen keine alkalischen Reinigungsmittel benutzen. Ein weiches Tuch und etwas Spülmittel benutzen.

## Elektrische Anforderungen

Stellen Sie sicher, dass die auf dem Typenschild des Geräts angegebene Spannung mit der Haushaltsspannung Ihrer Elektrizitätsversorgung übereinstimmt; es muss eine Wechselstromspannung (abgekürzt AC) sein.

Falls die Sicherung in dem Netzstecker ausgetauscht werden muss, ist eine Sicherung mit 13 A gemäß BS1362 zu verwenden.

**WARNUNG: Das Gerät muss geerdet sein.**

## D

## Den neuen Wasserkocher optimal nutzen...

**Nach dem ersten Kochen den Wasserkocher entleeren**  
Fertigungsbedingte Rückstände aus dem Wasserkocher entfernen.

**Je nach Wasserhärte entsprechend häufig entkalken**

Das Entkalken ist sehr wichtig, damit die Funktion und die automatische Abschaltung des Kochers nicht beeinträchtigt werden.

**Sicherheit**

Das Wasser immer langsam und vorsichtig einfüllen, damit kein brühend heißes Wasser vergossen wird.

**Schnell kochende Wasserzubereiter verhalten sich etwas anders.**

Bei einem schnell kochenden Gerät ist das Betriebsgeräusch während des Kochens etwas lauter. Außerdem schaltet es sich ohne einen nachhallenden Ton spontan ab; das ist normal.

## Behandlung von Verbrennungen

- Verbrennungen unverzüglich mit kaltem Wasser kühlen. Mit dem Kühlen der Wunde auch beim Ausziehen von Kleidungsstücken nicht aufhören und rasch einen Arzt rufen.

## Ausstattung

- 1 Deckel
- 2 Deckelriegelung
- 3 Ausgussfilter
- 4 360° Anschluss
- 5 Unterteil des schnurlosen Wasserkochers
- 6 Kabelhalterung
- 7 Ein/Aus-Schalter
- 8 Neon-Betriebsanzeige
- 9 Wasserstandsanzeige
- 10 Ein/Aus-Schalter für Pfeifton (abhängig vom Modell)

## Verwendung

### Wasserkocher auffüllen

- 1 Soweit möglich das Wasser über den Ausguss einfüllen, da der Filter hierdurch besser von Kalkablagerungen befreit wird.
- Anhand der Wasserstandsanzeige am Gerät können Sie leicht kontrollieren, wie viel Wasser sich im Behälter befindet.
- Achten Sie darauf, dass stets so viel Wasser im Kocher gefüllt ist, dass die Wasserstandsanzeige auf der Mindestmarke steht. Wenn sich an Ihrem Wasserkocher keine Wasserstandsanzeige befindet, sollten Sie darauf achten, dass das Heizelement mit Wasser bedeckt ist.
- Kochen Sie immer nur so viel Wasser, wie Sie benötigen. Sie sparen dadurch Strom.
- 2 Setzen Sie den Behälter auf das Unterteil und kontrollieren Sie, ob der Behälter richtig auf der 360° Verbindung aufliegt.
- Mit der 360° Verbindung lässt sich der Behälter in beliebiger Position aufstellen; - deal für Rechts- und Linkshänder und für die bequeme Verwendung auf der Arbeitsplatte.
- 3 Den Netzstecker an eine Steckdose anschließen und einschalten.
- 4 Den Wasserkocher einschalten. Die Neon-Betriebsanzeige leuchtet nun auf.
- 5 Wenn das Wasser kocht, schaltet sich der Kocher automatisch

## D





aus.

- Falls der Wasserkocher zum ersten Mal gebraucht wird, das kochende Wasser ausgießen und den Behälter nachfüllen.
- 6 Den Wasserkocher am Griff aus dem Unterteil nehmen und auf waagerechte Lage achten.
- Zum erneuten Aufkochen des Wassers das Gerät wieder einschalten. Falls sich der Wasserkocher soeben erst abgeschaltet hat, etwa eine Minute warten und erst dann wieder einschalten.
  - Falls nicht genügend Wasser eingefüllt ist oder der Kocher ohne Inhalt eingeschaltet wird, wird die Energiezufuhr vom Sicherheitsschalter automatisch abgeschaltet. In diesem Fall den Behälter nachfüllen und ein paar Minuten warten, bis sich das Element abgekühlt hat. Anschließend kann der Kocher wieder normal benutzt werden.

### Filter herausnehmen

- 1 Den Deckel öffnen.
- 2 Den Filter nach oben aus der Halterung heben.
- 3 Zum Einsetzen den Filter in die Führungsnuten an der Seitenwand des Filterbehälters hineinschieben, bis er hörbar einrastet.

WARNUNG: Wenn der Filter nicht korrekt angebracht ist, lässt sich der Deckel weder fest schließen noch fest einrasten.

### Entkalken

ACHTUNG: Da dieser Wasserkocher mit einem verdeckten Heizelement arbeitet, muss er regelmäßig entkalkt werden. Wie häufig das Gerät zu entkalken ist, hängt von der Benutzungshäufigkeit und von der Härte des Wassers in der jeweiligen Region ab.

Ein übermäßiger Kalkbefall kann dazu führen, dass sich der Wasserkocher vor dem Kochen vorzeitig abschaltet. Dadurch kann das Element beschädigt werden. Dieser Fall ist nicht von der Garantie gedeckt.

Eine regelmäßige Entkalkung ist daher immens wichtig.

Hartnäckige Verkalkungen sind mit einem speziellen

Entkalkungsmittel zu beseitigen, das für Edelstahl-Wasserkocher geeignet ist.

Alternativ können auch Zitronensäurekristalle (in vielen Drogerien erhältlich) auf folgende Weise benutzt werden.

- 1 Den Behälter 3/4 bis zur oberen Marke auffüllen, danach den Netzstecker ziehen (den schnurlosen Kocherbehälter von der Anschlussstation abnehmen) und in ein leeres Wasch- oder Spülbecken stellen.
- 2 50 g Zitronensäurekristalle portionsweise in das Wasser geben und im Wasserkocher einwirken lassen. Diese Lösungskonzentration nicht überschreiten.
- 3 Nach dem Abklingen der Schaumbildung den Wasserkocher entleeren und mit kaltem Wasser gründlich ausspülen.
- 4 Den Wasserkocher mit einem feuchten Lappen gründlich von außen abwischen, um alle Säurespuren zu beseitigen, die die Oberfläche angreifen können.

ACHTUNG: Vor dem Gebrauch des Wasserkochers sicher stellen, dass alle elektrischen Kontakte vollständig trocken sind.

### Reinigung

WARNUNG: Vor dem Säubern immer den Netzstecker aus der Steckdose ziehen und den Wasserkocher abkühlen lassen.

Das Gerät von außen mit einem feuchten Lappen abwischen.

ACHTUNG: Keine Scheuermittel zum Säubern der Außenflächen verwenden, da die Oberfläche dadurch verkratzt wird.

### Pfeiffunktion

- Am Unterteil des Geräts befindet sich ein Schalter , mit dem der Pfeifton nach Wunsch ein- und ausgeschaltet werden kann.

<b>GARANTIEKARTE</b>				
Kaufdatum	Typen-Nr.			
Händlerstempel und Unterschrift	Händlerstempel und Unterschrift			
Fehler / Mangel				
<table style="width: 100%; border: none;"> <tr> <td style="width: 33%; vertical-align: top;"> <p><b>Deutschland:</b> Bei Störungen oder Schäden wenden Sie sich bitte an unseren Kundenservice unter:</p> <p>Hotline: +49 (0) 9 11/6 57 19-719 Fax: +49 (0) 1805-355 467</p> <p>Fax: 01805 / 355 467 eMail: service@glendimplex.de</p> </td> <td style="width: 33%; vertical-align: top;"> <p><b>Österreich:</b> Bei Störungen oder Schäden wenden Sie sich bitte an unseren Kundendienst:</p> <p>Gerhard Schurz, Servicewerkstätten Merangasse 17 A-8010 Graz</p> <p>Tel.: +43 316 32 30 41 Fax: +43 316 38 29 63 eMail: office@schurz.biz</p> </td> <td style="width: 33%; vertical-align: top;"> <p><b>Schweiz:</b> Bei Störungen oder Schäden wenden Sie sich bitte an unseren Kundendienst:</p> <p>BLUEPOINT Service Sagl Via Cantonale 14; C.P. 46; CH - 6917 Barbengo</p> <p>Tel: + 41 91 980 49 72 Fax: + 41 91 605 37 55</p> <p>E-Mail: info@bluepoint-service.ch</p> </td> </tr> </table> <p>Die zuständige Stelle in allen anderen Ländern ist der jeweilige Fachhändler bzw. die Bezugsquelle.</p>		<p><b>Deutschland:</b> Bei Störungen oder Schäden wenden Sie sich bitte an unseren Kundenservice unter:</p> <p>Hotline: +49 (0) 9 11/6 57 19-719 Fax: +49 (0) 1805-355 467</p> <p>Fax: 01805 / 355 467 eMail: service@glendimplex.de</p>	<p><b>Österreich:</b> Bei Störungen oder Schäden wenden Sie sich bitte an unseren Kundendienst:</p> <p>Gerhard Schurz, Servicewerkstätten Merangasse 17 A-8010 Graz</p> <p>Tel.: +43 316 32 30 41 Fax: +43 316 38 29 63 eMail: office@schurz.biz</p>	<p><b>Schweiz:</b> Bei Störungen oder Schäden wenden Sie sich bitte an unseren Kundendienst:</p> <p>BLUEPOINT Service Sagl Via Cantonale 14; C.P. 46; CH - 6917 Barbengo</p> <p>Tel: + 41 91 980 49 72 Fax: + 41 91 605 37 55</p> <p>E-Mail: info@bluepoint-service.ch</p>
<p><b>Deutschland:</b> Bei Störungen oder Schäden wenden Sie sich bitte an unseren Kundenservice unter:</p> <p>Hotline: +49 (0) 9 11/6 57 19-719 Fax: +49 (0) 1805-355 467</p> <p>Fax: 01805 / 355 467 eMail: service@glendimplex.de</p>	<p><b>Österreich:</b> Bei Störungen oder Schäden wenden Sie sich bitte an unseren Kundendienst:</p> <p>Gerhard Schurz, Servicewerkstätten Merangasse 17 A-8010 Graz</p> <p>Tel.: +43 316 32 30 41 Fax: +43 316 38 29 63 eMail: office@schurz.biz</p>	<p><b>Schweiz:</b> Bei Störungen oder Schäden wenden Sie sich bitte an unseren Kundendienst:</p> <p>BLUEPOINT Service Sagl Via Cantonale 14; C.P. 46; CH - 6917 Barbengo</p> <p>Tel: + 41 91 980 49 72 Fax: + 41 91 605 37 55</p> <p>E-Mail: info@bluepoint-service.ch</p>		





## GESETZLICHE GEWÄHRLEISTUNG

Für dieses Gerät gilt eine Gewährleistung von 2 Jahren.

Als Kaufnachweis sollte die Quittung des Fachhändlers aufgehoben werden. Heften Sie Ihren Beleg an die Rückseite dieser Unterlagen.

Sollte an diesem Gerät ein Fehler auftreten, sind immer nachfolgende Angaben mitzuteilen. Diese Angaben sind auf der Unterseite des Geräts zu finden.

Modellnr.

Seriennr.

Vor dem Verlassen des Werks werden alle Morphy Richards Produkte geprüft. Sollte einmal der Fall auftreten, dass sich ein Gerät innerhalb der Gewährleistung als fehlerhaft erweist, wenden Sie sich bitte an unsere Service-Hotline

Falls das Gerät während der 2-jährigen Gewährleistung aus welchem Grund auch immer ausgetauscht wird, wird zur Berechnung der Restgarantie für das neue Gerät das Original-Kaufdatum zugrunde gelegt. Aus diesem Grunde ist es besonders wichtig, den Original-Kaufbeleg bzw. die Rechnung aufzubewahren, um das Datum des ursprünglichen Kaufs nachweisen zu können.

Damit die 2-jährige Gewährleistung geltend gemacht werden kann, muss das Gerät im Einklang mit den Anweisungen des Herstellers benutzt worden sein. Beispielsweise muss das Gerät entkalkt worden sein und gemäß den Anweisungen gereinigt werden.

Morphy Richards übernimmt keine Verpflichtung zur Reparatur oder zum Austausch der Waren im Rahmen der Garantiebedingungen, wenn:

- 1 der Fehler auf einen versehentlich Gebrauch, Missbrauch, unachtsamen Gebrauch oder auf einen Gebrauch zurückzuführen ist, der den Empfehlungen des Herstellers entgegenwirkt oder wenn der Fehler durch Stromspitzen oder durch Transportschäden verursacht wurde.
- 2 das Gerät mit einer Spannung versorgt wurde, die nicht auf dem Typenschild abgedruckt ist.
- 3 von anderen Personen als unserem Reparatur- und Wartungspersonal (oder von einem unserer Vertragshändler) Reparaturversuche unternommen wurden.
- 4 wenn das Gerät für Vermietungszwecke oder nicht allein für private Zwecke gebraucht wurde.
- 5 das Gerät aus zweiter Hand stammt.
- 6 Morphy Richards kann nicht dafür haftbar gemacht werden, Reparaturarbeiten im Rahmen der Gewährleistung auszuführen.
- 7 Verbrauchsmaterialien wie Tüten, Filter und Glaskaraffen sind von der Gewährleistung ausgeschlossen.
- 8 Batterien und Schäden aufgrund undichter Batterien sind von der Gewährleistung ausgeschlossen.
- 9 die Filter nicht gemäß Anleitung gereinigt und ausgewechselt wurden

Diese Gewährleistung erkennt Ihnen ausschließlich die Rechte zu, die ausdrücklich in den oben genannten Bestimmungen niedergelegt sind und erstreckt sich nicht auf Forderungen infolge eines Verlustes oder einer Beschädigung. Diese Gewährleistung wird als zusätzliche Leistung angeboten und greift Ihre gesetzlich zuerkannten Rechte als Verbraucher nicht





## Salud y seguridad

El uso de cualquier aparato eléctrico requiere la aplicación de las normas lógicas de seguridad que se indican a continuación. Lea estas instrucciones detenidamente antes de utilizar este producto. **Lea estas instrucciones detenidamente antes de utilizar este producto.**

- Este aparato puede ser utilizado por niños en edades a partir de 8 años y personas con sus capacidades físicas, mentales o sensoriales reducidas, o con falta de experiencia y conocimientos, si han recibido la necesaria supervisión o instrucciones en relación con el uso del aparato y los peligros relacionados.
- No permita a los niños jugar con este aparato.
- No permita a los niños limpiar o realizar el mantenimiento del aparato sin la supervisión de un adulto.
- Mantenga este aparato y su cable fuera del alcance de los niños.

## Ubicación

- Este aparato está destinado a su uso doméstico y en aplicaciones similares, tales como granjas, clientes de hotel, moteles y otros entornos de tipo residencial así como en alojamientos de tipo bed and breakfast. No se recomienda su uso en cocinas para empleados de tiendas, oficinas y otros entornos laborales.
- Mantenga siempre el aparato lejos del borde de la superficie sobre la que esté apoyado.
- Asegúrese de colocar el aparato sobre una superficie firme y plana.
- No utilice el aparato en el exterior ni cerca del agua.
- **ADVERTENCIA: No coloque el aparato sobre una bandeja o superficie metálicas mientras se encuentra en uso.**

## Cable

- Coloque el cable de modo que los niños no puedan alcanzarlo.
- No pase el cable por donde haya peligro de tropezar con él, por ejemplo, entre un enchufe situado a baja altura y una mesa.
- Evite que el cable entre en contacto con cocinas u otras superficies calientes que puedan dañarlo.
- El cable debe llegar desde el enchufe hasta la base sin necesidad de forzar las conexiones.
- Para evitar riesgos, si observa que el cable de alimentación está dañado, deberá ser sustituido por el fabricante, su representante de servicio técnico u otra persona debidamente cualificada.

## Seguridad personal

- **ADVERTENCIA: Para evitar incendios, descargas eléctricas y lesiones, no introduzca el cable, el enchufe o el aparato en el agua o en otros líquidos.**
- Mantenga siempre seca la parte superior de la base sin cables, especialmente alrededor del área de conexión; desconéctela de la red eléctrica antes de secarla. Déjela secar por completo antes de volver a conectarla a la red eléctrica.
- No lo llene más arriba de la marca MAX; si no, podría salir agua

hirviendo a chorro.

- Vierta siempre el agua lentamente y con cuidado, sin inclinar el aparato demasiado rápido, para evitar que salpique agua.
- **ADVERTENCIA: No abra la tapa mientras el agua está hirviendo.**
- No mantenga el interruptor en la posición ON ni toque el interruptor para fijarlo en la posición ON ya que podría causar daños al mecanismo de desconexión.
- Desconéctelo de la toma de corriente antes de limpiarlo.
- Deje que se enfríe antes de colocar o quitar piezas y antes de limpiarlo.
- No mueva el hervidor mientras está encendido.

## Otras consideraciones de seguridad

- El uso de accesorios o herramientas que no han sido recomendados o vendidos por Morphy Richards podría provocar incendios, descargas eléctricas o lesiones.
- El hervidor de agua sólo se debe usar con la base suministrada.
- No utilice el aparato para un uso distinto del de hervir agua.
- No coloque el aparato encima o cerca de un quemador de gas o eléctrico caliente, o de un horno precalentado.
- No llene de agua el aparato cuando esté sobre la unidad de la base.
- Desenchúfelo de la toma de corriente cuando no se utilice.
- **ADVERTENCIA: El aparato no deberá sumergirse para su limpieza.**
- **PRECAUCIÓN:** Para evitar dañar el aparato, no utilice productos de limpieza alcalinos. Utilice un paño suave y detergente.

## Requisitos eléctricos

Compruebe que el voltaje indicado en la placa de características del aparato se corresponde con el suministro de electricidad de su casa, que debe ser CA (corriente alterna).

Si fuese necesario cambiar el fusible del enchufe, debe utilizarse un fusible BS1362 de 13 amperios.

**ADVERTENCIA: Este aparato debe conectarse a tierra.**



**E**

## Saque el máximo provecho de su nueva tetera...

### Vacíe el agua del calentador después del primer uso

Para limpiar cualquier depósito que quede en el hervidor después de la fabricación.

### Elimine la cal según la dureza del agua de su zona

Es importante eliminar la cal ya que podría perjudicar al rendimiento del hervidor de agua y del sistema de desconexión automática.

### La seguridad primero

Vierta siempre el agua lentamente y con cuidado para evitar salpicaduras de agua hirviendo.

### Los calentadores rápidos funcionan de otra manera

Si el modelo de su tetera es de ebullición rápida, puede que produzca más ruido durante la ebullición y se apague de golpe sin ruidos posteriores. Esto es normal.

## Tratamiento de las escaldaduras

- Ponga inmediatamente bajo el grifo de agua fría la zona afectada. No se pare a quitarse la ropa, solicite ayuda médica rápidamente.

## Características

- 1 Tapa
- 2 Pomo de la tapa
- 3 Filtro del pico
- 4 Conector de 360°
- 5 Unidad inferior (base) sin cable
- 6 Recogecables
- 7 Interruptor de encendido
- 8 Indicador luminoso de encendido
- 9 Indicador de nivel de agua
- 10 Interruptor de conexión/ desconexión del pitido (según el modelo)

## Uso

### Llenado de la tetera

- 1 Siempre que sea posible, llénela por la boca, ya que esto reduce la acumulación de depósitos de cal.
  - El indicador de nivel de agua integrado le permite observar fácilmente la cantidad de agua que hay en el hervidor.
  - Asegúrese siempre de que el nivel de agua de la tetera alcance al menos la marca de nivel de agua mínimo. Si su tetera no tiene un medidor de agua, asegúrese siempre de que el elemento esté cubierto.
  - Hierva sólo el agua que necesite, ya que así se ahorra electricidad.
- 2 Coloque la tetera sobre la base, asegurándose de que encaje correctamente en el conector de 360°.
  - El conector de 360° permite colocar la tetera en cualquier posición. - ideal para zurdos y diestros, y para una cómoda colocación en la encimera.
- 3 Conéctela a la toma de corriente y enciéndala.
- 4 Encienda la tetera. Se iluminará la señal de encendido.
- 5 Cuando hierva el agua, la tetera se apagará automáticamente.
- Si utiliza por primera vez el hervidor de agua, tire el agua hervida

y vuélvalo a llenar.

- 6 Levante la tetera de la base sujetándola del asa y manteniéndola nivelada.
  - Para volver a hervir, encienda de nuevo el interruptor. Si el hervidor de agua se acaba de apagar, espere un minuto aproximadamente antes de volverlo a encender.
  - Si no pone suficiente agua, o enciende el hervidor estando vacío, el sistema de apagado de seguridad desconectará la corriente automáticamente. Si esto sucede, vuélvalo a llenar y espere unos minutos para que se enfríe el elemento. Utilícelo después de forma normal.

## Extracción del filtro

- 1 Abra la tapa.
- 2 Retire el filtro del portafiltros.
- 3 Para volver a colocar el filtro, deslícelo por las guías laterales del portafiltros hasta que haga clic.

PRECAUCIÓN: Si el filtro no está bien colocado, es posible que la tapa de la tetera no se cierre de forma segura.

## Incrustaciones

IMPORTANTE: Como este hervidor de agua lleva incorporado un elemento oculto, la cal ha de ser eliminada con regularidad. La frecuencia de eliminación de la cal depende del uso y de la dureza del agua en su zona.

Un exceso de cal podría hacer que el hervidor se desconectara antes de hervir y podría dañar el elemento invalidando la garantía.

Es fundamental que tenga lugar una eliminación de la cal con regularidad.

Elimine la cal dura utilizando un producto de marca para la eliminación de la cal adecuado para hervidores de acero inoxidable.

Otra posibilidad es utilizar cristales de ácido cítrico (se pueden encontrar en la mayoría de las farmacias) del siguiente modo.

- 1 Llene la tetera hasta 3/4 de su capacidad, hierva el agua, desenchúfe el aparato (retire la tetera sin cable de la base) y colóquelo en un fregadero o bol vacío.
- 2 Añada al agua de forma gradual 50 gm de cristales de ácido cítrico y deje reposar la tetera. No utilice una solución más concentrada.
- 3 En cuanto baje la efervescencia, vacíe la tetera y aclárela bien con agua fría.
- 4 Limpie bien el exterior de la tetera con un paño húmedo para eliminar los restos de ácido que pueden dañar el acabado.

IMPORTANTE: Compruebe que las conexiones eléctricas están completamente secas antes de utilizar el hervidor de agua.

## Limpieza

PRECAUCIÓN: Desconecte siempre el enchufe de la red y deje que se enfríe el hervidor antes de limpiarlo.

Limpie el exterior con un paño húmedo.

IMPORTANTE: No utilice limpiadores abrasivos en el exterior del hervidor que podrían arañar la superficie.



## **Función de pitido**

- En la base sin cable del producto existe un interruptor  con el que se puede conectar y desconectar el pitido a voluntad.

## **SU GARANTÍA DE DOS AÑOS**

Este aparato está cubierto por una garantía de reparación o sustitución de dos años.

Es importante guardar el recibo de la tienda en la que lo adquirió como prueba de compra. Grape el recibo a esta contraportada para poder consultarlo en el futuro.

Indique la siguiente información si el producto tiene algún fallo. Estos números se encuentran en la base del producto.

N.º de modelo

N.º de serie

Todos los productos de Morphy Richards se prueban individualmente antes de salir de fábrica. En el improbable caso de que un aparato tenga un fallo, hay que devolverlo al lugar en el que se compró en los 28 días posteriores a la compra para cambiarlo.

Si el fallo se produce pasados 28 días de la compra y antes de 24 meses, debe ponerse en contacto con su distribuidor local indicando el número de modelo y de serie del producto, o escribir a su distribuidor local a las direcciones que se indican.

Le pedirán devolver el producto (en un embalaje seguro y adecuado) a la siguiente dirección junto con una copia de la factura de compra.

El aparato defectuoso se reparará o se sustituirá y se enviará en un plazo de 7 días laborables desde la recepción del mismo, a menos que se produzca una de las siguientes excepciones (1-9).

En caso de que reciba un artículo nuevo en el período de garantía de 2 años, la garantía del nuevo artículo se calculará desde la fecha original de compra. Por lo tanto, es esencial guardar la factura o el recibo de caja original que indica la fecha de compra original.

Para que la garantía de 2 años pueda aplicarse, el aparato debe haberse utilizado siguiendo las instrucciones del fabricante. Por ejemplo, debe eliminarse la cal de los aparatos y mantener los filtros limpios según se indica en estas instrucciones.

Morphy Richards o el distribuidor local no se hacen responsables de sustituir o reparar los productos en virtud de las condiciones de la garantía en los siguientes casos:

- 1 El fallo se ha producido o se puede atribuir a un uso accidental, erróneo, negligente o contrario a las recomendaciones del fabricante, o ha sido causado por una subida de tensión o por daños en el transporte.
- 2 El aparato se ha utilizado con una tensión diferente a la indicada en los productos.
- 3 Personas que no pertenecen a nuestro personal técnico (y que no son el proveedor autorizado) han intentado reparar el aparato.
- 4 El aparato ha sido objeto de alquiler o de uso no doméstico.
- 5 El aparato es de segunda mano.
- 6 Ni Morphy Richards ni el distribuidor local son responsables de realizar ninguna revisión, en virtud de la garantía.
- 7 La garantía excluye los consumibles como bolsas, filtros y jarras de vidrio.
- 8 La garantía no cubre las baterías ni las fugas de ácido de las mismas.
- 9 Los filtros no se han limpiado ni sustituido tal y como se indica.

Esta garantía no le confiere más derechos que los expresamente expuestos, ni incluye reclamaciones por daños o pérdidas consiguientes. Esta garantía se ofrece como ventaja adicional y no afecta a sus derechos legales como consumidor.







## Gezondheid en veiligheid

Bij het gebruik van elektrische apparaten dienen de volgende veiligheidsinstructie te worden nageleefd. Lees deze instructies zorgvuldig voor u het product gebruikt. **Lees deze instructies zorgvuldig voor u het product gebruikt.**

- Dit apparaat mag worden gebruikt door kinderen van 8 jaar en ouder en door personen met beperkte fysieke, zintuiglijke of mentale capaciteiten of met een gebrek aan ervaring of kennis, mits zij onder toezicht staan of uitleg hebben ontvangen betreffende het veilige gebruik van het apparaat en mits zij de betrokken gevaren begrijpen.
- Laat kinderen niet met het apparaat spelen.
- De reiniging en het gebruikersonderhoud van het apparaat mag niet zonder toezicht door kinderen worden uitgevoerd.
- Houd het apparaat en het snoer buiten het bereik van kinderen.

## Locatie

- Dit apparaat is bedoeld voor gebruik in huishoudelijk gebruik en vergelijkbare toepassingen zoals: boerderijen, door klanten in hotels, motels en andere residentiële omgevingen; zoals bed and breakfast. Het is niet geschikt voor gebruik in personeelskeukens in winkels, kantoren en andere werkomgevingen.
- Installeer het apparaat nooit dichtbij de rand van uw werkblad.
- Het apparaat dient op een stevige en vlakke ondergrond te staan.
- Gebruik het apparaat niet buitenshuis of dichtbij water.
- **WAARSCHUWING: Zet het apparaat tijdens het gebruik nooit op een metalen dienblad of ander metalen oppervlak.**

## Netsnoer

- Laat het netsnoer niet over de rand van het werkblad hangen waar kinderen er bij kunnen.
- Laat het netsnoer niet over een open ruimte hangen bijvoorbeeld tussen een laag stopcontact en een tafel.
- Laat het snoer niet langs een fornuis of een ander heet oppervlak lopen dat de kabel kan beschadigen.
- Het netsnoer moet van het stopcontact naar het basisapparaat leiden zonder dat de aansluitingen worden belast.
- Als het netsnoer beschadigd is, moet het door de fabrikant, een onderhoudsmonteur of andere bevoegde persoon vervangen worden om gevaar te voorkomen.

## Persoonlijke veiligheid

- **WAARSCHUWING: Voorkom brand, elektrische schokken en lichamelijk letsel: dompel het snoer, de stekker of het apparaat nooit in water of andere vloeistoffen.**
- Zorg er altijd voor dat de bovenkant van de snoerloze voet droog is, vooral rond de aansluiting. Haal de stekker uit het stopcontact voordat u de voet gaat afdrogen. Laat de basis altijd goed drogen voordat u de stekker weer in het stopcontact steekt.
- Vul nooit water bij tot boven de aanduiding MAX, anders kan er kokend water uit het apparaat komen.

- Schenk heet water altijd langzaam en voorzichtig uit, zodat het water niet opspat of morst.
- **WAARSCHUWING: Open het deksel niet terwijl het water kookt.**
- Houd de schakelaar niet op zijn plaats vast en sleutel zelf niet aan het apparaat om de schakelaar op zijn plaats te houden. Dit kan schade toebrengen aan de uitschakelmechanisme.
- Trek de stekker uit het stopcontact voordat u het apparaat reinigt.
- Laat het apparaat afkoelen voor u het opnieuw aanzet, reinigt of onderdelen verwijdert.
- Verplaats de waterkoker niet als deze is ingeschakeld.

## Andere veiligheidsoverwegingen

- Gebruik alleen accessoires of gereedschappen die door Morphy Richards aanbevolen of verkocht worden. Anders kan dat brand, elektrische schokken of letsel tot gevolg hebben.
- Het apparaat mag alleen worden gebruikt met de bijgeleverde basis.
- Gebruik de waterkoker alleen voor het koken van water.
- Plaats het apparaat nooit in de buurt van een heet gasfornuis of elektrisch fornuis of in een warme oven.
- Het apparaat moet op de basis staan als het met water wordt gevuld.
- Trek de stekker uit het stopcontact als het apparaat niet in gebruik is.
- **WAARSCHUWING: Bij het reinigen mag het apparaat niet in water worden gedompeld.**
- LET OP: Om schade aan het apparaat te voorkomen dient u geen reinigingsmiddelen met alkaline te gebruiken tijdens het reinigen. Gebruik een zachte doek en detergent.

## Elektrische vereisten

Controleer of de spanning op het typeplaatje van het apparaat overeenkomt met de netspanning (wisselstroom).

Als de zekering van de stekker vervangen moet worden, moet een BS1362-zekering van 13-ampère worden gebruikt.

**WAARSCHUWING: Dit apparaat moet geaard worden.**



NL

## Optimaal gebruik van uw nieuwe waterkoker...

Voor u de waterkoker in gebruik kunt nemen moet u de waterkoker vullen, het water laten koken en vervolgens het hete water weggieten.

Zo verwijdert u bezinsels wat na de productie in de waterkoker kan zijn achtergebleven.

**Ontkalk de waterkoker naar gelang de waterhardheid in uw regio.**

Het is belangrijk het apparaat regelmatig te ontkalken omdat de waterkoker en de droogkookbeveiliging anders niet optimaal kunnen functioneren.

### Veiligheid

Schenk het water altijd langzaam en voorzichtig uit om te voorkomen dat het opspat en brandwonden veroorzaakt.

**Turbo waterkokers werken anders.**

Turbo waterkokers maken meer geluid tijdens het koken van het water en schakelen plotseling uit zonder hierna geluid voort te brengen – dit is normaal.

## Het behandelen van brandwonden

- Houd de brandwond direct onder koud stromend water. Verwijder niet eerst kleding en roep snel medische hulp in.

## Kenmerken

- 1 Deksel
- 2 Dekselknop
- 3 Tuitfilter
- 4 360° aansluiting
- 5 Draadloze voet
- 6 Snoerhaspel
- 7 Aan/uit-schakelaar
- 8 'Stroom aan'-lampje
- 9 Peilglas
- 10 Aan/uit-schakelaar van fluit (Afhankelijk van het model)

## Gebruik

### Vullen van de waterkoker

- 1 Vul de waterkoker zo mogelijk via de schenkruit, want dit helpt mee om kalkaanslag van de filter te verwijderen.
- Door het ingebouwde peilglas ziet u duidelijk hoeveel water er in de waterkoker zit.
- Zorg er altijd voor dat de waterkoker minstens tot het op het peilglas aangegeven minimumniveau met water gevuld is. Zorg ervoor dat het verwarmingselement altijd met water is bedekt als uw waterkoker niet van een peilglas is voorzien.
- Kook slechts zoveel water als u nodig hebt; dit bespaart elektriciteit.
- 2 Zet de waterkoker op de voet en zorg ervoor dat de waterkoker op de 360° pirouette-verbinding staat.
- Door de 360° pirouette-verbinding kan de waterkoker overal worden neergezet. - dat is ideaal voor links- en rechtshandigen en het apparaat kan ook overal op het werkblad kan worden neergezet.

- 3 Steek de stekker in het stopcontact.
- 4 Zet de waterkoker aan. Het stroomindicatielampje gaat branden.
- 5 De waterkoker wordt automatisch uitgeschakeld als het water kookt.
- Als u de waterkoker voor het eerst gebruikt, moet u het gekookte water weggieten en het apparaat opnieuw vullen.
- 6 Houd de waterkoker recht en til deze aan het handvat van de voet.
- Als u meer water wilt koken, zet u de waterkoker opnieuw aan. Als de waterkoker zojuist is uitgeschakeld, wacht dan even voor u het apparaat weer aan zet.
- Als u de waterkoker niet voldoende vult, of het apparaat aanzet terwijl er geen water in zit, zal de droogkookbeveiliging het apparaat vanzelf uitschakelen. Als dit gebeurt, vult u het apparaat met water en wacht u een paar minuten tot het element is afgekoeld. Gebruik de waterkoker dan weer zoals gebruikelijk.

## Filter verwijderen

- 1 Open het deksel.
- 2 Til de filter omhoog uit de filterhouder.
- 3 Plaats de filter terug door deze in de zijgeleidingen van de filterhouder te schuiven totdat de filter vastklikt.

**WAARSCHUWING** Als de filter niet naar behoren in de waterkoker is geïnstalleerd, kan het deksel van de waterkoker niet goed gesloten en vergrendeld worden.

## Ontkalken

**BELANGRIJK** Als uw waterkoker een verborgen element bevat, moet het apparaat regelmatig ontkalkt worden. De frequentie van het ontkalken hangt af van het gebruik en de waterhardheid in uw regio.

Als er zich veel kalk in het apparaat bevindt dan kan de waterkoker uitschakelen voor het water kookt en kan het element beschadigen waardoor de garantie vervalt.

Het is uiterst belangrijk dat het apparaat vaak genoeg ontkalkt wordt.

Verwijder hard kalk met een geschikt ontkalkingsproduct voor roestvrijstalen waterkokers.

U kunt ook citroenzuurkristallen (verkrijgbaar bij de meeste drogisterijen) gebruiken. Ga dan als volgt te werk.

- 1 Vul de waterkoker 3/4 en kook het water. Trek de stekker uit het stopcontact (verwijder de draadloze waterkoker van de voet) en zet het apparaat in een lege gootsteen of schaal.
- 2 Voeg geleidelijk 50 gram citroenzuurkristallen aan het water toe, en laat de waterkoker dan staan. Overschrijd de dosering niet.
- 3 Leeg het apparaat zodra het bruisen stopt en spoel de waterkoker grondig af met koud water.
- 4 Veeg de binnenkant van de waterkoker goed af met een vochtige doek om alle sporen van het citroenzuur te verwijderen die het apparaat kunnen aantasten.

**BELANGRIJK** Zorg ervoor dat de elektrische aansluitingen volledig droog zijn voor u de waterkoker gebruikt.



## Reiniging

WAARSCHUWING Trek altijd de stekker uit het stopcontact en laat de waterkoker afkoelen voor u het apparaat schoonmaakt.

Veeg de buitenkant schoon met een vochtige doek.

BELANGRIJK Gebruik geen schuurmiddelen op de buitenkant van de waterkoker. Deze kunnen het oppervlak immers krassen.

## Fluitfunctie

- Er is een schakelaar  op de snoerloze voet van het apparaat waarmee u de fluit naar wens kunt in- en uitschakelen.

## UW TWEEJARIGE GARANTIE

Dit apparaat is gedekt door een tweejarige garantie voor reparatie of vervanging.

Het is belangrijk om de kassabon te bewaren als aankoopbewijs. Niet uw aankoopbon aan de achterkant vast voor toekomstige naslagdoeleinden.

Vermeld de volgende informatie als het product defect raakt. Deze nummers zijn te vinden op het voetstuk van het apparaat.

Modelnr.

Serienr.

Alle producten van Morphy Richards worden individueel getest voordat ze de fabriek verlaten. In het onwaarschijnlijke geval dat een apparaat niet goed functioneert binnen 28 dagen na aankoop, dient het te worden teruggebracht naar de plek van aankoop voor vervanging.

Indien er storingen ontstaan tussen 28 dagen en 24 maanden na de oorspronkelijke aankoop, dient u contact op te nemen met uw plaatselijke distributeur en het modelnummer en serienummer van het product vermelden, of u kunt uw plaatselijke distributeur schriftelijk in kennis stellen via het vermelde adres.

U dient vervolgens het product terug te sturen (goed verpakt) naar het onderstaande adres met een kopie van het aankoopbewijs.

Onderhevig aan de onderstaande uitzonderingen (1-9) wordt het defecte apparaat gerepareerd of vervangen en normaliter verzonden binnen 7 dagen na ontvangst.

Indien dit apparaat wordt vervangen tijdens de tweejarige garantieperiode, dan loopt de garantie van het nieuwe apparaat vanaf de oorspronkelijke aankoopdatum. Daarom is het belangrijk om uw originele aankoopbon of factuur te bewaren als bewijs van de oorspronkelijke aankoopdatum.

Om in aanmerking te komen voor de tweejarige garantie moet het apparaat gebruikt zijn volgens de instructies van de fabrikant. Het apparaat moet bijvoorbeeld zijn ontkalkt en de filters moeten zijn schoongehouden zoals vermeld in de instructies.

Morphy Richards of de plaatselijke distributeur is niet aansprakelijk om de goederen te vervangen of te repareren volgens de voorwaarden van de garantie als:

- 1 De storing is veroorzaakt door of is toe te schrijven aan verkeerd gebruik, misbruik, nalatigheid of gebruik in strijd met het advies van de fabrikant of als het defect is veroorzaakt door stroompieken of schade bij vervoer.
- 2 het apparaat werd gebruikt op een andere netspanning dan de netspanning gegraveerd op de artikelen.
- 3 reparaties werden uitgevoerd door andere personen dan ons onderhoudspersoneel (of erkende dealer).
- 4 Als het apparaat is gebruikt voor huurdoeleinden of niet-huishoudelijk gebruik.
- 5 het apparaat een tweedehands-apparaat is.
- 6 Morphy Richards of de plaatselijke distributeur zijn onder de garantie niet aansprakelijk voor onderhoudswerkzaamheden.
- 7 De garantie geldt niet voor consumentengoederen zoals tassen, filters en glazen karaffen.
- 8 Batterijen en schade door lekkage zijn niet gedekt door de garantie.
- 9 De filters zijn niet schoongemaakt en vervangen zoals geïnstrueerd.

Dit garantie verleent geen andere rechten anders dan de rechten die hierboven uitdrukkelijk worden vermeld en dekt geen claims voor gevolgerlies of -schade. Deze garantie wordt aangeboden als een extra voordeel en heeft geen invloed op uw statutaire rechten als consument.

NL





## Higiene e segurança

A utilização de qualquer aparelho elétrico exige o cumprimento das seguintes regras de segurança de senso comum. Leia com atenção estas instruções antes de utilizar o produto. **Leia com atenção estas instruções antes de utilizar o produto.**

- Este aparelho pode ser utilizado por crianças com 8 ou mais anos de idade e pessoas cujas capacidades físicas, sensoriais ou mentais sejam reduzidas ou que não possuam os conhecimentos e a experiência necessários, se as mesmas forem vigiadas e instruídas acerca da utilização do aparelho de forma segura e compreenderem os perigos envolvidos.
- As crianças não devem brincar com o aparelho.
- As tarefas de limpeza e manutenção pelo utilizador não devem ser realizadas por crianças sem supervisão.
- Mantenha o aparelho e o respetivo cabo fora do alcance das crianças.

## Localização

- Este aparelho destina-se a ser utilizado em aplicações domésticas e similares, tais como: turismo rural; por clientes em hotéis, motéis e outros ambientes de tipo residencial; ambientes de tipo alojamento e pequeno-almoço. Não é adequado para utilização em copas de pessoal em lojas, escritórios e outros ambientes de trabalho.
- Coloque sempre o seu aparelho afastado do bordo da superfície de trabalho.
- Certifique-se de que o aparelho se encontra numa superfície firme e lisa.
- Não utilize o aparelho no exterior ou próximo de água.
- **AVISO: Não coloque o aparelho numa bandeja ou superfície de metal enquanto estiver a ser utilizado.**

## Cabo de alimentação

- Não permita que o cabo de alimentação fique pendurado no bordo da superfície de trabalho onde uma criança o possa alcançar.
- Não permita que o cabo de alimentação atravesse um espaço aberto, por exemplo, entre uma tomada baixa e uma mesa.
- Não permita que o cabo de alimentação passe sobre um fogão ou outra área quente que possa danificar o cabo.
- O cabo de alimentação deverá ter o comprimento adequado, desde a tomada até à unidade da base, sem esticar as ligações.
- Caso esteja danificado, o cabo de alimentação deverá ser substituído pelo fabricante ou agente de serviço ou indivíduo igualmente qualificado para evitar riscos.

## Segurança pessoal

- **AVISO: Para evitar o risco de incêndio, choque elétrico e danos pessoais, não introduza o cabo de alimentação, a ficha ou o aparelho em água ou qualquer outro líquido.**
- Mantenha sempre a parte superior da base sem fios seca, especialmente à volta da área de ligação, desligue a alimentação antes de secar. Deixe secar bem antes de voltar a ligar à tomada.
- Não encha acima da marca MAX, caso contrário a água a ferver

poderá ser expelida.

- Quando verter água quente, faça-o sempre lenta e cuidadosamente, não inclinando o aparelho com rapidez, evitando assim salpicos e derrames.
- **AVISO: Não abra a tampa enquanto a água estiver a ferver.**
- Não mantenha o interruptor na posição de ligado, pois isso poderá provocar danos no mecanismo de desligamento.
- Desligue da tomada antes de proceder à sua limpeza.
- Deixe arrefecer antes de colocar ou tirar peças do aparelho e antes de limpar.
- Não mover o jarro elétrico enquanto estiver ligado.

## Outras considerações de segurança

- A utilização de acessórios ou ferramentas não recomendados nem vendidos pela Morphy Richards pode provocar incêndios, choques elétricos ou ferimentos.
- O jarro elétrico só deverá ser utilizado com o suporte fornecido.
- Não utilize o aparelho a não ser para ferver água.
- Não coloque o aparelho em cima ou próximo de um fogão a gás ou elétrico, nem de um forno aquecido.
- O aparelho não deverá estar na unidade da base quando estiver a ser enchido com água.
- Desligue a ficha da tomada quando o aparelho não estiver a ser utilizado.
- **AVISO: Não mergulhe o aparelho na água para o limpar.**
- **ATENÇÃO:** Para evitar danos no aparelho, não utilize agentes de limpeza alcalinos ao limpar. Utilize um pano macio e detergente.

## Requisitos elétricos

Verifique se a voltagem na placa nominal do seu aparelho corresponde à alimentação existente na sua habitação, que deverá ser CA (Corrente Alternada).

Caso seja necessário substituir o fusível na ficha de alimentação, deve ser colocado um fusível BS1362 de 13 amperes.

**AVISO: Este aparelho deve ser ligado à terra.**



**P**

## Tire o melhor partido do seu novo jarro eléctrico...

### Retire a água do jarro eléctrico depois de a água ferver

Para limpar quaisquer resíduos acumulados no jarro eléctrico após o período de fabricação.

### Desincruste de acordo com a qualidade da água da sua área

É importante retirá-los, caso contrário o desempenho do jarro eléctrico e a sua operação de desligamento automático serão afectados.

### Segurança em primeiro lugar

Verta sempre água de forma lenta e cuidadosa para evitar salpicos de água a ferver.

### Os jarros eléctricos com sistema de fervura rápida possuem um desempenho diferente

Se o seu jarro eléctrico pertencer a um modelo de fervura rápida, pode emitir mais ruído durante a fervura e desligar-se subitamente sem qualquer ruído depois disso – é normal.

## Tratamento de queimaduras

- Passe imediatamente água fria na área afectada. Não pare para despir a roupa, peça urgentemente a ajuda de um médico.

## Componentes

- 1 Tampa
- 2 Saillência da tampa
- 3 Filtro do orifício de saída da água
- 4 Base rotativa de 360°
- 5 Unidade da base sem fios
- 6 Porta-fios
- 7 Interruptor ligar/desligar
- 8 Indicador de alimentação
- 9 Indicador do nível da água
- 10 Interruptor ligar/desligar o assobio de aviso (Depende do modelo)

## Utilização

### Encher o jarro eléctrico

- 1 Sempre que possível, encha o jarro eléctrico através do orifício de saída de água, pois impede que o filtro acumule resíduos.
- O indicador do nível da água integrado permite-lhe visualizar a quantidade de água existente no jarro eléctrico.
- Certifique-se sempre que enche o jarro até ao nível mínimo indicado no indicador do nível de água. Caso o seu jarro eléctrico não tenha um indicador de nível de água, certifique-se de que o elemento está coberto.
- Ferva apenas a quantidade de água necessária para poupar electricidade.
- 2 Coloque o jarro na unidade da base, certificando-se que este assenta na base rotativa de 360°.
- A base rotativa de 360° permite a colocação do jarro em qualquer posição. - ideal para os utilizadores ambidextros e para uma posição mais conveniente na superfície de trabalho.
- 3 Ligue a ficha à tomada de parede.
- 4 Ligue o jarro eléctrico. O indicador de "alimentação ligada" irá acender-se.

- 5 Quando a água ferver, o jarro eléctrico desligar-se-á automaticamente.
- Se utilizar o jarro eléctrico pela primeira vez, deite fora a água fervida e volte a encher.
- 6 Eleve o jarro eléctrico da unidade da base com a pega, certificando-se de que mantém o nível do jarro.
- Para voltar a ferver a água, LIGUE novamente o jarro. Se o jarro eléctrico se tiver desligado, aguarde cerca de um minuto antes de o ligar novamente.
- Se não colocar água suficiente ou ligar o jarro eléctrico quando este estiver vazio, o corte de segurança irá desligar automaticamente a alimentação. Se tal acontecer, volte a encher e aguarde alguns minutos para que o elemento arrefeça e, em seguida, utilize-o normalmente.

## Remoção do filtro

- 1 Abra a tampa.
  - 2 Retire o filtro do suporte.
  - 3 Para voltar a colocar o filtro, faça-o deslizar pelas guias das paredes laterais do suporte do filtro até que este encaixe completamente.
- AVISO: Se o filtro não estiver correctamente encaixado, a tampa do jarro eléctrico poderá não fechar ou vedar com segurança.

## Descalcificação

**IMPORTANTE:** Uma vez que este jarro eléctrico foi concebido com um elemento oculto, deve ser desincrustado com regularidade. A frequência de descalcificação depende da utilização e da qualidade da água na sua zona.

A incrustação excessiva pode permitir que o jarro eléctrico se desligue antes de a água ferver e pode danificar o elemento, invalidando a garantia.

É fundamental que se proceda a uma desincrustação.

Retire os resíduos de incrustação mais difíceis com um produto de desincrustação adequado para os jarros eléctricos em aço inoxidável.

Em alternativa, utilize cristais de ácido cítrico (disponíveis na maioria das farmácias) da seguinte forma.

- 1 Encha 3/4 do jarro eléctrico, ferva a água e, em seguida, desligue a ficha do jarro eléctrico (retire o jarro sem fios da unidade da base) e coloque-o numa pia ou recipiente vazios.
- 2 Adicione gradualmente 50g de cristais de ácido cítrico à água e, em seguida, deixe o jarro eléctrico a repousar. Não utilize uma solução mais concentrada.
- 3 Assim que a efervescência diminuir, esvazie o jarro eléctrico e lave-o por completo com água fria.
- 4 Limpe completamente o exterior do jarro eléctrico com um pano húmido para remover todos os vestígios de ácido que possam danificar o acabamento.

**IMPORTANTE:** Certifique-se de que as ligações eléctricas estão totalmente secas antes de utilizar o jarro eléctrico.



## Limpeza

AVISO: Desligue sempre a ficha da alimentação e deixe o jarro eléctrico arrefecer antes de o limpar.

Limpe o exterior com um pano húmido.

IMPORTANTE: Não utilize agentes de limpeza abrasivos na parte exterior do jarro eléctrico, pois pode arranhar a superfície.

## Função do Assobio

- Existe um interruptor  na base sem fios do aparelho que pode ligar e desligar o assobio.

## A SUA GARANTIA DE DOIS ANOS

Este aparelho tem uma garantia de reparação ou substituição de 2 anos.

É importante guardar o talão de compra como comprovativo de compra. Agrafe-o ao verso deste folheto para referência futura.

Mencione a seguinte informação se o produto apresentar uma avaria. Estes números podem ser encontrados na base do artigo.

N.º do modelo

N.º de série

Todos os artigos Morphy Richards são testados individualmente antes de saírem da fábrica. No caso improvável de algum produto apresentar uma avaria no prazo de 28 dias após a compra, o mesmo deverá ser devolvido ao local de compra, para a sua substituição.

Se a avaria surgir passados 28 dias e dentro dos 24 meses a partir da data de aquisição do aparelho, deverá contactar o seu distribuidor local e referir o número do modelo e de série do produto ou escrever ao seu distribuidor local para o endereço abaixo citado.

Ser-lhe-á solicitado que devolva o produto (numa embalagem segura e apropriada) para o endereço apresentado, juntamente com uma cópia do talão de compra.

Tirando as excepções abaixo referenciadas (1-9), o artigo avariado será reparado ou substituído e enviado, normalmente no prazo de 7 dias úteis a contar da data de recepção.

Se por qualquer razão, este artigo for substituído durante o período de garantia de 2 anos, a garantia do novo artigo será calculada a partir da data original de compra. Por esta razão, é importante guardar o talão ou factura originais de modo a indicar a data inicial de compra.

Para ser abrangido pela garantia de 2 anos, o artigo deverá ter sido utilizado de acordo com as instruções do fabricante. Por exemplo, os artigos têm de ter sido escamados e os filtros mantidos limpos, tal como indicado nas instruções.

A Morphy Richards ou o distribuidor local não serão obrigados a substituir ou reparar artigos sob os termos da garantia quando:

- 1 A avaria tiver sido provocada ou for atribuída a uma utilização inadvertida, indevida, negligente, contrária às recomendações do fabricante ou no caso de ter sido causada por oscilações de corrente ou danos provocados pelo transporte.
- 2 O aparelho tiver sido utilizado com uma voltagem diferente da recomendada.
- 3 Tiverem sido efectuadas tentativas de reparação por pessoas que não os técnicos da Morphy Richards (ou o seu representante autorizado).
- 4 O aparelho tiver sido utilizado com fins de aluguer ou utilização não doméstica.
- 5 O aparelho foi adquirido em segunda mão.
- 6 A Morphy Richards ou o distribuidor local não são responsáveis pela execução de qualquer tipo de trabalho de manutenção, ao abrigo da garantia.
- 7 A garantia não abrange consumíveis, tais como sacos, filtros e garrafas de vidro
- 8 Baterias e danos causados por derrame não estão abrangidos pela garantia.
- 9 Os filtros não foram limpos e substituídos de acordo com as instruções.

Esta garantia não confere quaisquer direitos para além dos expressamente definidos anteriormente e não abrange quaisquer reclamações por danos ou perdas sucessivos. Esta garantia é um benefício adicional e não afecta quaisquer direitos estatutários do consumidor.





## Salute e Sicurezza

L'uso di una qualunque apparecchiatura elettrica comporta il rispetto delle seguenti basilari regole di sicurezza dettate dal buon senso. Leggere queste istruzioni con attenzione prima di utilizzare il prodotto. **Leggere queste istruzioni con attenzione prima di utilizzare il prodotto.**

- Questa apparecchiatura può essere utilizzata dai bambini a partire da 8 anni in su e da persone con ridotte capacità fisiche, sensoriali o mentali, o prive di esperienza e conoscenza, dopo che siano state supervisionate o istruite riguardo all'uso dell'apparecchiatura da una persona responsabile della loro sicurezza.
- Non permettete ai bambini di giocare con l'apparecchiatura.
- La pulizia e gli interventi di manutenzione non devono essere eseguiti dai bambini senza supervisione.
- Tenere l'apparecchiatura e il cavo di alimentazione lontano dalla portata dei bambini.

### Luogo di utilizzo

- L'apparecchiatura è destinata all'uso domestico e applicazioni simili, tra cui: fattorie, da clienti di hotel, motel e altri ambienti residenziali, nei bed and breakfast. Non è adatta per essere utilizzata da personale di cucina in negozi, uffici e altri ambienti di lavoro.
- Tenere sempre l'apparecchiatura lontano dal bordo del piano di lavoro.
- Verificare che l'apparecchiatura venga utilizzata su una superficie stabile e piana.
- Da non utilizzare all'esterno o in prossimità di acqua.
- **AVVERTENZA: Non collocare l'apparecchiatura su un vassoio o una superficie di metallo durante l'uso.**

### Cavo di alimentazione

- Non lasciare che il cavo dell'alimentazione penda dal bordo di un piano di lavoro dove un bambino potrebbe raggiungerlo.
- Non lasciare che il cavo dell'alimentazione attraversi uno spazio aperto come, ad esempio, uno spazio tra una presa posta in basso e un tavolo.
- Fare attenzione a che il cavo non passi al di sopra di un fornello o altra area calda che potrebbe danneggiarlo.
- Il cavo dell'alimentazione che va dalla presa all'unità deve essere sufficientemente lungo.
- Se il cavo di alimentazione è danneggiato, richiederne la sostituzione al produttore, al servizio di assistenza autorizzato o a personale similmente qualificato per non correre rischi.

### Sicurezza personale

- **AVVERTENZA: Per evitare incendi, scosse elettriche e lesioni personali, non immergere il cavo, la spina o l'apparecchiatura in acqua o in altri liquidi.**
- Assicurarsi che la parte superiore della base senza fili sia sempre asciutta, specialmente nell'area circostante il collegamento elettrico, scollegare l'alimentazione prima di asciugare. Prima di

collegare nuovamente l'alimentazione lasciare che si asciughi completamente.

- Non riempire oltre il segno MAX per non far fuoriuscire l'acqua bollente.
- Versare l'acqua calda lentamente facendo attenzione a non inclinare troppo velocemente l'apparecchiatura per evitare schizzi.
- **AVVERTENZA: Non aprire il coperchio mentre l'acqua sta bollendo.**
- Non forzare l'interruttore nella posizione di accensione né manometterlo perché rimanga in tale posizione per non danneggiare il meccanismo di spegnimento automatico.
- Scollegare l'apparecchiatura dalla presa prima di pulirla.
- Attendere che si raffreddi prima di inserire o rimuovere i componenti e pulirla.
- Non spostare il bollitore quando è acceso.

### Altre informazioni di sicurezza

- Non utilizzare accessori o strumenti diversi da quelli raccomandati o venduti da Morphy Richards in quanto potrebbero provocare incendi, scosse elettriche o lesioni.
- Utilizzare il bollitore solo con la base in dotazione.
- Non utilizzare l'apparecchiatura per scopi diversi dalla bollitura dell'acqua.
- Non collocare l'apparecchiatura sopra o vicino a un fornello a gas o elettrico o in un forno riscaldato.
- L'apparecchiatura non deve trovarsi sull'unità base quando viene riempita d'acqua.
- Scollegare l'apparecchiatura dall'alimentazione quando non viene utilizzata.
- **AVVERTENZA: Non immergere l'apparecchiatura per pulirla.**
- **ATTENZIONE:** Per evitare di danneggiare l'apparecchiatura non utilizzare detersivi alcalini per la pulizia. Usare un panno morbido e detersivo.¶





## Requisiti elettrici

Controllare che la tensione indicata sulla targhetta dei dati dell'apparecchiatura corrisponda a quella dell'abitazione, che deve essere a corrente alternata.

Qualora il fusibile nella presa dovesse essere sostituito, occorrerà installare un fusibile BS1362 da 13 A.

**AVVERTENZA:** L'apparecchiatura deve essere dotata di messa a terra.



## Per ottenere il massimo dal vostro nuovo bollitore...

### Rimuovere l'acqua dal bollitore dopo il primo utilizzo

Rimozione di eventuali depositi accumulatisi all'interno dell'apparecchio dopo il processo di produzione.

### Disincrostare in modo appropriato alla durezza dell'acqua nel luogo di utilizzo

È importante disincrostare per non compromettere il rendimento del bollitore e la funzione di spegnimento automatico.

### Sicurezza

Versare l'acqua lentamente e con attenzione, per evitare schizzi di acqua bollente.

### I bollitori a bollitura rapida hanno prestazioni diverse

Se il bollitore acquistato è a bollitura rapida, può emettere un rumore più acuto durante la bollitura e spegnersi immediatamente senza un successivo rumore.

## Trattamento delle scottature

- Far scorrere immediatamente l'acqua sull'area interessata. Non perdere tempo a rimuovere i vestiti ma richiedere l'intervento di un medico.

## Caratteristiche

- 1 Coperchio
- 2 Impugnatura coperchio
- 3 Filtro del beccuccio
- 4 Connettore a 360°
- 5 Unità base senza fili
- 6 Awolgcavo
- 7 Interruttore on/off
- 8 Spia luminosa di accensione
- 9 Indicatore del livello dell'acqua
- 10 Interruttore on/off del fischio (Dipende dal modello)

## Informazioni per l'uso

### Riempimento del bollitore

- 1 Quando possibile, effettuare il riempimento dal beccuccio per evitare l'accumulo di calcare sul filtro.
- L'indicatore del livello dell'acqua integrato consente di vedere facilmente la quantità di acqua presente nel bollitore.
- Verificare sempre che il livello dell'acqua all'interno del bollitore corrisponda almeno al livello minimo di acqua indicato sul misuratore di livello. Qualora il bollitore non fosse dotato di un misuratore di livello, assicurarsi che l'elemento sia sempre coperto.

- Per risparmiare elettricità, bollire solo la quantità di acqua che serve.
- 2 Posizionare il bollitore sulla base, verificando che si incastrino sul connettore a 360°.
  - Il connettore a 360° consente di fissare il bollitore in qualsiasi posizione. - ideale per utenti mancini e destrimani e per un posizionamento ottimale sul piano di lavoro.
  - 3 Inserire ed attivare la spina nella presa a parete.
  - 4 Accendere il bollitore. La spia luminosa di accensione si illumina.
  - 5 Quando l'acqua bolle, il bollitore si spegne automaticamente.
  - Se il bollitore viene utilizzato per la prima volta, eliminare l'acqua bollente e riempire di nuovo.
  - 6 Sollevare il bollitore dalla base reggendolo per il manico e facendo attenzione a non inclinarlo.
  - Per bollire di nuovo, premere il pulsante di accensione. Se il bollitore si è appena spento, attendere circa un minuto prima di riaccenderlo.
  - Se la quantità di acqua non è sufficiente oppure si accende il bollitore vuoto, il meccanismo di sicurezza spegne automaticamente l'alimentazione. In questo caso, riempire l'apparecchio di acqua, attendere alcuni minuti che si raffreddi, quindi utilizzare normalmente.

## Rimozione del filtro

- 1 Aprire il coperchio.
- 2 Estrarre il filtro dal reggifiltro sollevandolo verso l'alto.
- 3 Per riposizionare il filtro, farlo scivolare lungo le guide laterali del reggifiltro fino allo scatto in posizione.

**AVVERTENZA:** Se il filtro non è posizionato correttamente, il coperchio del bollitore non si chiude e non si blocca in modo fermo.

## Disincrostazione

**IMPORTANTE:** poiché all'interno del bollitore è presente un elemento nascosto, è necessario disincrostarlo regolarmente. La frequenza della disincrostazione dipende dall'uso e dalla durezza dell'acqua nel luogo di utilizzo.

Una disincrostazione eccessiva porta il bollitore a spegnersi prima che l'acqua giunga a ebollizione e a danneggiare l'elemento, annullando la garanzia.

È importante eseguire una disincrostazione regolare.

Disincrostare utilizzando un prodotto adatto ai bollitori in acciaio inossidabile.

In alternativa, utilizzare cristalli di acido citrico (disponibili in farmacia) come descritto di seguito.

- 1 Riempire il bollitore per 3/4, metterlo in funzione, quindi, una volta che l'acqua è giunta a ebollizione, scollegarlo dalla rete (rimuovere il bollitore cordless dalla base) e posizionarlo in un lavandino o ciotola vuota.
- 2 Aggiungere gradualmente all'acqua 50 g di cristalli di acido citrico, quindi lasciare il bollitore. Non utilizzare una soluzione più concentrata.
- 3 Non appena si perde l'effervescenza, svuotare il bollitore e lavare bene con acqua fredda.
- 4 Pulire bene l'esterno del bollitore con un panno umido per rimuovere tracce di acido che possono danneggiare la finitura.

**IMPORTANTE:** verificare che i collegamenti elettrici siano completamente asciutti prima di utilizzare il bollitore.







## Pulizia

AVVERTENZA: scollegare sempre la spina dalla presa e lasciare che il bollitore si raffreddi prima di pulirlo.

Pulire la superficie esterna con un panno umido.

IMPORTANTE: non utilizzare detergenti abrasivi sulla superficie esterna del bollitore per non graffiarla.

## Funzione "fischio"

- Sulla base senza fili è presente un interruttore  con il quale è possibile inserire o disinserire il fischio a piacere.

## GARANZIA DI DUE ANNI

Questo elettrodomestico è coperto da una garanzia di due anni per la riparazione o la sostituzione.

È importante conservare la ricevuta del rivenditore a titolo di prova di acquisto. Appuntare la ricevuta sulla retrocopertina del presente manuale per futuro riferimento.

Indicare le informazioni riportate di seguito se si verifica un'anomalia sul prodotto. Questi numeri sono riportati sulla base del prodotto.

N. modello

N. di serie

Tutti i prodotti Morphy Richards sono testati singolarmente prima di lasciare lo stabilimento. Nell'improbabile eventualità della comparsa di un difetto entro 28 giorni dall'acquisto, si consiglia di restituire il prodotto dove è stato acquistato per richiederne la sostituzione.

Se il problema si manifesta dopo 28 giorni ed entro 24 mesi dall'acquisto, contattare il rivenditore più vicino, citando il numero di modello e il numero di matricola riportati sul prodotto oppure scrivergli all'indirizzo indicato.

Verrà richiesto di spedire il prodotto (in un imballaggio idoneo e sicuro) unitamente alla copia della prova d'acquisto.

Fatte salve le esclusioni sotto riportate (1-9), l'elettrodomestico difettoso viene riparato o sostituito e spedito di solito entro 7 giorni lavorativi dal ricevimento.

Se per qualsiasi motivo questo articolo viene sostituito entro il periodo di garanzia di 2 anni, la garanzia sul nuovo prodotto sarà calcolata a decorrere dalla data dell'acquisto iniziale. È pertanto importante conservare la ricevuta o fattura originale per poter dimostrare la data dell'acquisto.

Per usufruire della garanzia di due anni, l'elettrodomestico deve essere stato usato nel modo indicato dal produttore. Ad esempio, è necessario disincretare l'elettrodomestico e tenere puliti i filtri nel modo indicato.

Morphy Richards o il rivenditore di zona non sono tenuti a sostituire o riparare i prodotti, come indicato dalle disposizioni di garanzia, se:

- 1 Il guasto è stato causato o è attribuibile a un uso accidentale, improprio, negligente o contrario alle istruzioni del produttore oppure il guasto è stato causato da sovratensioni momentanee o dal trasporto.
- 2 L'elettrodomestico è stato utilizzato a una tensione diversa da quella indicata su di esso.

- 3 Le riparazioni sono state eseguite da persone diverse dal personale tecnico Morphy Richards (o rivenditori autorizzati).
- 4 L'elettrodomestico è stato noleggiato oppure non impiegato per uso domestico.
- 5 L'elettrodomestico è di seconda mano.
- 6 Morphy Richards o il rivenditore di zona non sono tenuti ad eseguire alcun tipo di intervento di assistenza ai sensi della garanzia.
- 7 I sacchetti, i filtri e le caraffe di vetro non sono coperti dalla garanzia.
- 8 Le batterie e i danni dovuti a perdite non sono coperti dalla garanzia.
- 9 I filtri non sono stati puliti e sostituiti come da istruzioni.

La presente garanzia non conferisce alcun diritto diverso da quelli sopra elencati e non copre alcuna richiesta di danni o perdite consequenziali. La presente garanzia viene offerta a titolo di vantaggio aggiuntivo e non incide sui diritti del consumatore previsti dalla legge.





## Helbred og sikkerhed

Ved brug af elektriske apparater skal følgende sikkerhedsregler baseret på sund fornuft overholdes. Læs denne vejledning omhyggeligt, før produktet tages i brug. **Læs denne vejledning omhyggeligt, før produktet tages i brug.**

- Dette apparat kan anvendes af børn fra 8 år og op og personer med nedsat fysisk, sansmæssig eller mental kapacitet eller manglende erfaring eller viden, hvis de er under opsyn af eller har fået instrukser om sikker anvendelse af produktet samt forstår de involverede risici.
- Børn må ikke lege med apparatet.
- Rengøring og brugervedligeholdelse må ikke udføres af børn uden opsyn.
- Hold apparatet og dets ledning utilgængeligt for børn.

## Placering

- Dette apparat er beregnet til brug i husholdningen og til lignende anvendelser, såsom: stuehuse, gæster i hoteller, moteller og andre typer beboelse samt bed and breakfast-steder. Den er ikke egnet til brug i personalekøkkener i forretninger, kontorer eller på andre arbejdspladser.
- Anbring altid enheden væk fra kanten af arbejdsbordet.
- Sørg for, at apparatet anvendes på en solid, plan overflade.
- Apparatet må ikke bruges udendørs eller i nærheden af vand.
- **ADVARSEL: Apparatet må ikke anbringes på en metalbakke eller en metaloverflade, mens den er i brug.**

## Ledning

- Lad ikke elledningen hænge ud over kokkenbordets kant, hvor et barn kan nå den.
- Lad ikke ledningen løbe på tværs af et åbent rum, f.eks. mellem en lavtsiddende kontakt og et bord.
- For ikke ledningen hen over et komfur eller andet varmt område, som kan beskadige ledningen.
- Elledningen skal kunne nå fra kontakten til baseenheden uden at belaste forbindelserne.
- Hvis ledningen er beskadiget, skal den udskiftes af producenten eller dennes reparatør eller lignede kvalificeret person for at undgå farer.

## Personlig sikkerhed

- **ADVARSEL: For at beskytte mod brand, elektrisk stød og personskade må man ikke dyppe ledningen, stikket og apparatet i vand eller andre væsker.**
- Sørg altid for, at den ledningsfri sokkel er tør, især omkring forbindelsesområdet. Tag strømledningen ud før aftørring. Lad ledningen tørre helt, før den igen sættes i stikkontakten.
- Fyld ikke højere en markeringen MAX (MAKS.) ellers kan det resultere i, at der sprøjtes kogende vand ud af tuden.
- Hæld altid meget varmt vand langsomt og forsigtigt uden at tippe kedlen for hurtigt for at forhindre sprøjt og spild.

- **ADVARSEL: Åbn ikke låget, mens vandet koger.**
- Hold eller fiksér ikke kontakten i tændt-positionen, da det kan resultere i beskadigelse af slukkemekanismen.
- Træk stikket ud af kontakten før rengøring.
- Giv tid til afkøling før der sættes dele på eller tages dele af apparatet, og før rengøring.
- Kedlen må ikke flyttes, når den er tændt.

## Andre sikkerhedshensyn

- Brugen af tilbehør eller værktøj, der ikke anbefales eller sælges af Morphy Richards, kan forårsage brand, elektrisk stød eller skader.
- Kedlen må kun bruges sammen med den medfølgende stander.
- Brug kun apparatet til at koge vand i.
- Placer ikke apparatet på eller nær en varm gas eller elektrisk kogeplade eller i en varm ovn.
- Apparatet må ikke stå på soklen, når der fyldes vand på.
- Træk stikket ud af stikkontakten, når kedlen ikke er i brug.
- **ADVARSEL: Apparatet må ikke nedsænkes i vand med henblik på rengøring.**
- **ADVARSEL:** For at undgå beskadigelse af apparatet må der ikke anvendes alkaliske rengøringsmidler til rengøring. Brug i stedet en blød klud og et mildt vaskemiddel.

## Elektriske krav

Kontroller, at enhedens typeskilt viser en spænding, der svarer til husholdningens (vekselstrøm).

Hvis sikringen i stikket skal udskiftes, skal den udskiftes med en 13 A BS1362-sikring.

**ADVARSEL: Denne enhed skal jordforbindes.**



DK

## Få mest muligt ud af din nye kedel

### Hæld vandet ud efter den første kogning i kedlen

Det rengør kedlen for eventuelle urenheder efterladt i kedlen fra fremstillingsprocessen.

### Afkalk regelmæssigt, i overensstemmelse med hvor hårdt dit vand er

Det er vigtigt at kedlens afkalkes for at bevare kedlens og den automatiske slukkemekanismes funktion.

### Sikkerheden først

Hæld altid vand fra kedlen langsomt for at forhindre sprøjt med skoldende vand.

### Hurtigkogende kedler opfører sig anderledes

Hvis din kedel er en hurtigkogende model, laver den muligvis mere støj under kogningen og slukkes pludseligt uden nogen efterlyd, hvilket er helt normalt.

## Behandling af skoldninger

- Hæld straks rindende, koldt vand over det skoldede område. Stands ikke for at fjerne beklædning, og søg straks lægehjælp.

## Egenskaber og komponenter

- 1 Låg
- 2 Lågets knop
- 3 Filter i tud
- 4 360°kontakt
- 5 Ledningsfri fod
- 6 Ledningsoprulning
- 7 Tænd/sluk-kontakt
- 8 Kontrollampe
- 9 Indikator for vandstand
- 10 Fløjtekontakt (Afhænger af model)

## Anvendelse

### Påfyldning af kedlen

- 1 Hæld så vidt muligt vand gennem tuden, da det er med til at undgå kalk i filteret.
  - Med den indbyggede vandstandsindikator er det nemt at se, hvor meget vand der er i kedlen.
  - Sørg for altid at fylde kedlen op til mindst minimumniveauet på vandmåleren. Hvis kedlen ikke har nogen vandmåler, skal det altid sikres, at elementet er dækket.
  - Kog kun så meget vand, som der er brug for, da det sparer elektricitet.
- 2 Sæt kedlen på soklen, og sørg for, at kedlen står på 360°-konnektoren.
  - Takket være 360°-konnektoren kan kedlen stilles i alle positioner. Det er ideelt for både højre- og venstrehåndede og gør det nemt at stille den på bordet.
- 3 Sæt stikket i stikkontakten, og tænd.
- 4 Tænd kedlen. Tændt-indikatoren lyser.
- 5 Kedlen slukkes automatisk, når vandet koger.
  - Når du bruger kedlen den første gang, skal du hælde den første kedel kogt vand ud, og fylde kedlen igen.
- 6 Tag kedlen af soklen ved at løfte den i håndtaget og sikre, at den holdes plant.

- Hvis du vil koge vandet igen, tænder du blot på tænd-kontakten. Hvis kedlen netop har slukket, skal du vente et minut eller mere, før du tænder kedlen igen.
- Hvis du ikke hælder nok vand i eller tænder kedlen, når den er tom, slukker sikkerhedskontakten automatisk for strømmen. Hvis det sker, skal du fylde kedlen igen og vente et par minutter, så elementet kan køle ned. Derefter kan du bruge kedlen på normal vis.

## Aftagning af filter

- 1 Åbn låget.
- 2 Løft filteret opad fra holderen.
- 3 Sæt filteret i igen ved at skyde det ind i skinne på filterholderens sider, indtil det klikker på plads.

ADVARSEL: Kedlens låg kan ikke lukkes på sikker måde, medmindre filtret er monteret korrekt.

## Afkalkning

VIGTIGT: Da kedlen er udstyret med et skjult element skal den afkalkes regelmæssigt. Hvor hyppigt kedlen skal afkalkes, afhænger af brug og vandets hårdhed.

For meget kalk kan forårsage, at kedlen slukker, før vandet koger, hvilket kan beskadige elementet og dermed ugyldiggøre garantien.

Det er vigtigt at kedlen afkalkes regelmæssigt.

Fjern kalk med et afkalkningsprodukt, der egner sig til kedler af rustfrit stål.

Du kan også bruge citronsyrekristaller (fås på de fleste apoteker og lignende) i stedet, på følgende måde:

- 1 Fyld kedlen 3/4, bring vandet til kogepunktet, frakobl kedlen (fjern den ledningsfri kedel fra soklen), og sæt den i en tom vask eller et kar.
- 2 Hæld gradvist 50 g citronsyrekristaller i vandet, og lad derefter kedlen stå. Brug ikke en mere koncentreret opløsning.
- 3 Når bobledannelsen er ophørt, skal kedlen tømmes og skylles grundigt med koldt vand.
- 4 Aftør kedlens yderside med en fugtig klud for at fjerne alle spor af syre, der kan beskadige overfladen.

VIGTIGT: Kontroller, at de elektriske tilslutninger er helt tørre, før du bruger kedlen igen.

## Rengøring

ADVARSEL: Du skal altid trække stikket ud af stikkontakten og lade kedlen køle af før rengøring.

Aftør kedlens yderside med en fugtig klud.

VIGTIGT: Brug ikke skuremidler på kedlens yderside, da det kan ridse overfladen.

## Fløjte

- Der findes en kontakt under 12 kedlens ledningsfri fod, hvor fløjten efter ønske kan slås til eller fra.



## DIN TOÅRIGE GARANTI

Apparatet er dækket af en toårig reparations- eller ombytningsgaranti.

Det er vigtigt, at du gemmer kvitteringen som dokumentation for købet. Du kan hæfte kvitteringen til bagsiden af denne vejledning for fremtidig reference.

Opgiv venligst følgende numre, hvis der opstår fejl ved produktet. Du finder numrene på produktets underside.

Modelnr.  
Serienr.

Alle produkter fra Morphy Richards testes individuelt, før de forlader fabrikken. Hvis det usandsynlige skulle ske, at der opstår fejl ved enheden inden for 28 dage efter købsdatoen, skal enheden returneres til den forretning, hvor den er købt, og ombyttes med en anden.

Hvis der opstår en fejl efter de første 28 dage efter købsdatoen og inden for 24 måneder fra købsdatoen, skal du kontakte den lokale distributør og give dem produktets modelnummer og serienummer eller skrive til den lokale distributør på de anførte adresser.

Du bliver bedt om at returnere produktet (forsvarligt indpakket) til nedenstående adresse sammen med en kopi af kvitteringen.

Det defekte apparat reparerer eller ombyttes derefter, sædvanligvis inden for 7 arbejdsdage efter modtagelse, dog med forbehold for undtagelserne som beskrevet nedenfor (1-9).

Hvis enheden af en eller anden grund ombyttes inden for garantiperioden på to år, beregnes garantien på den nye enhed fra den oprindelige købsdato. Derfor er det vigtigt at gemme den originale kvittering eller faktura, så du kan dokumentere købsdatoen.

For at være dækket af garantiperioden på to år skal enheden have været brugt i overensstemmelse med fabrikantens anvisninger. For eksempel skal enhederne have været afkalket, ligesom filterne skal have været holdt rene i henhold til anvisningerne.

Det er ikke Morphy Richards eller den lokale distributørs ansvar at ombytte eller reparere enheden under garantiens betingelser, hvis:

- 1 Defekten er forårsaget af eller kan tilskrives uforståelig brug, misbrug, forsømmelig brug eller brug uden at følge fabrikantens anbefalinger, eller hvis defekten er forårsaget af elektriske spændingsbølger eller er opstået under transport.
- 2 Enheden er anvendt med en anden strømspænding end den, der er påtrykt produktet.
- 3 Andre personer (ud over vores serviceafdeling eller en autoriseret forhandler) har forsøgt at reparere enheden.
- 4 Enheden har været brugt til udlejningsformål eller har været anvendt til andre formål end husholdningsbrug.
- 5 Enheden er købt brugt.
- 6 Morphy Richards eller den lokale distributør er ikke ansvarlig for at udføre nogen form for servicearbejde under garantien.
- 7 Garantien omfatter ikke forbrugsvarer som poser, filtre og glaskaraffer.
- 8 Batterier og skade fra lækage er ikke dækket af garantien.
- 9 Filterne ikke er blevet rengjorte og udskiftet som specificeret.

Denne garanti overdrager ikke nogen rettigheder ud over dem, der udtrykkeligt er beskrevet ovenfor, og dækker ikke krav i forbindelse med folgetab eller -skader. Denne garanti tilbydes som en ekstra fordel og påvirker ikke dine lovbestemte rettigheder som forbruger.





## Hälsa och säkerhet

Användning av elektriska apparater kräver att följande säkerhetsregler följs. Läs de här instruktionerna noga innan du använder produkten. Läs de här instruktionerna noga innan du använder produkten.

- Denna hushållsapparat kan användas av barn över 8 år och personer med reducerad fysisk, sensorisk eller mental förmåga eller som saknar erfarenhet och kunskap, om de får tillsyn eller instruktioner om hur man använder apparaten på ett säkert sätt och förstår riskerna.
- Låt inte barn leka med apparaten.
- Rengöring och användarunderhåll ska inte utföras av barn utan tillsyn.
- Förvara apparaten och sladden utom räckhåll för barn.

## Plats

- Den här apparaten är avsedd att användas i hushållet och i liknande miljöer som t.ex. bondgårdar, av hotell- och motellgäster och andra andra typer av boendemiljöer samt miljöer av bed and breakfast-typ. Den är inte lämplig att användas i köksutrymmen i butiker, på kontor eller andra arbetsmiljöer.
- Placera aldrig apparaten nära kanten på en köksbänk.
- Se till att den används på en stabil, plan yta.
- Använd inte apparaten utomhus eller nära vatten.
- **WARNING: Placera inte vattenkokaren på en metallbricka eller metallyta under användning.**

## Nätkabel

- Låt inte elsladden hänga över kanten på arbetsytan där ett barn kan nå den.
- Låt inte sladden ledas över ett öppet utrymme, exempelvis mellan ett lågt sittande uttag och ett bord.
- Låt inte sladden gå över en spis eller annat hett område som kan skada sladden.
- Elsladden ska nå till basenheten från eluttaget utan att anslutningarna är spända.
- Om sladden är skadad måste den bytas ut av tillverkaren, av tillverkarens servicerepresentant eller av annan behörig person, för att undvika fara.

## Personsäkerhet

- **WARNING! Skydda mot brand, elektrisk stöt och personskada genom att inte sänka ned sladd, kontakt eller vattenkokare i vatten eller annan vätska.**
- Se till att hålla den övre delen av den trådlösa basen torr, framförallt runt anslutningsområdet, koppla ifrån strömförsörjningen innan du torkar av. Låt apparaten torka ordentligt innan du kopplar in strömförsörjningen igen.
- Fyll inte över MAX-markeringen för då kan kokande vatten stänka ut.
- Håll alltid hett vatten långsamt och försiktigt utan att luta

vattenkokaren alltför snabbt för att förhindra skvätt och spill.

- **WARNING: Öppna inte locket medan vattnet kokar.** Håll inte knappen i på-läget och mixtra inte med knappen för att sätta fast den i på-läget eftersom detta kan skada avstängningsmekanismen.
- Dra ur kontakten ur eluttaget före rengöring.
- Låt svalna innan du sätter på eller tar bort delar samt före rengöring.
- Flytta inte vattenkokaren när den är påslagen.

## Övriga säkerhetsanvisningar

- Det finns risk för brand, elektriska stötar eller personskador om andra tillbehör eller redskap än de som rekommenderas eller säljs av Morphy Richards används.
- Vattenkokaren får endast användas med den medföljande basenheten.
- Använd inte vattenkokaren för något annat syfte än att koka upp vatten.
- Placera inte apparaten på eller nära en gasspis, elektrisk spis eller i en uppvärmd ugn.
- Låt inte kannan stå på basenheten när du fyller på vatten.
- Ta ut kontakten ur uttaget när apparaten inte används.
- **WARNING: Sänk inte ned apparaten i vatten när du rengör den.**
- **VARSAMHET:** För att förhindra att skada uppstår på apparaten ska man inte använda alkaliska rengöringsmedel. Använd en mjuk trasa och ett mildt diskmedel.

## Elektriska krav

Kontrollera att spänningen på apparatens märkplåt motsvarar elförsörjningen i ditt hus (måste vara växelström).

Om säkringen i kontakten behöver bytas ut måste en 13 A BS1362-säkring installeras.

**WARNING! Denna apparat måste vara ansluten till ett jordat eluttag.**



S

## Få ut det mesta av din nya vattenkokare ...

### Töm ut vattnet ur vattenkokaren efter första uppkokningen

Ta bort alla avlagringar som finns kvar i vattenkokaren från tillverkningsprocessen.

### Avkalka enligt vad som är lämpligt för vattenhårdheten där du vistas

Det är viktigt att avkalka eftersom vattenkokarens och den automatiska avstängningsknappens funktion annars försämras.

#### Säkerheten först

Håll alltid vatten långsamt och försiktigt för att förhindra att skållighet vatten skvätter.

#### Vattenkokare med snabbkokning fungerar annorlunda

Om din vattenkokare är av snabbkokningsmodell kan den låta mer under uppkokning och stängas av plötsligt utan efterbrus – detta är normalt.

## Behandling av brännskador

- Spola omedelbart kallt vatten över det utsatta området. Slösa inte tid på att ta av kläder först; uppsök läkare omedelbart.

## Delar

- 1 Lock
- 2 Lockratt
- 3 Filter i pipen
- 4 360°- kontakt
- 5 Trådlös basenhet
- 6 Sladdvinda
- 7 På/av-knapp
- 8 Belyst strömbrytare
- 9 Vattennivåmätare
- 10 På/av-knapp med visslingsfunktion (beror på modell)

## Användning

### Fylla på vattenkokaren

- 1 Fyll på genom pipen om möjligt, eftersom filtret hjälper till att skydda mot kalkansamlingar.
  - Tack vare den inbyggda vattennivåmätaren kan du lätt se hur mycket vatten det finns i vattenkokaren.
  - Se alltid till att åtminstone fylla vattenkokaren till miniminivån som visas med vattenmätaren. Om det inte finns någon vattenmätare i din vattenkokare ska du alltid se till att elementet täcks av vatten.
  - Koka inte mer vatten än du behöver, så förbrukar du mindre ström.
- 2 Ställ vattenkokaren på basenheten och se till så att den får kontakt med 360°-kontakten.
  - Tack vare 360°-kontakten kan vattenkokaren ställas hur som helst – vilket är perfekt för såväl höger- som vänsterhänta och praktiskt då man ska ställa vattenkokaren på en bänk.
- 3 Sätt i kontakten i eluttaget.
- 4 Sätt på vattenkokaren. Strömlampan tänds.
- 5 När vattnet kokar stängs vattenkokaren av automatiskt.
  - Om det är första gången du använder vattenkokaren ska du hålla ut det kokta vattnet och fylla på med nytt vatten.
- 6 Håll i handtaget och lyft bort vattenkokaren från basenheten

samtidigt som du ser till att hålla vattenkokaren jämnt.

- Koka om vattnet genom att växla till ON (på) igen. Om vattenkokaren just har stängts av bör du vänta i ungefär en minut innan du slår på den igen.
- Om du inte håller i tillräckligt mycket vatten, eller slår på vattenkokaren när den är tom, stänger säkerhetsmekanismen av strömmen automatiskt. Om detta sker ska du fylla på vattenkokaren och vänta några minuter så att värmeelementet svalnar. Därefter kan du använda apparaten som vanligt.

## Ta bort filtret

- 1 Öppna locket.
- 2 Lyft filtret uppåt från hållaren.
- 3 När du ska sätta tillbaka filtret skjuter du in det i filterhållarens spår på sidoväggar till det snäpper fast i rätt läge.

WARNING: Om filtret hamnar fel är det inte säkert att vattenkokarens lock kan stängas och säkras ordentligt.

## Avkalkning

VIKTIGT: Eftersom denna vattenkokare har ett dolt värmelement måste den avkalkas regelbundet. Hur ofta den bör avkalkas beror på användningen och hårdheten på det vatten som du använder i vattenkokaren.

Alltför mycket kalk kan medföra att vattenkokaren stängs av innan vattnet kokar, att värmeelementet skadas och att garantin blir ogiltig.

Det är mycket viktigt att vattenkokaren avkalkas regelbundet.

Ta bort hårt kalk med en märkesavkalkningsprodukt som är avpassad för vattenkokare av rostfritt stål.

Du kan också använda kristaller av citronsyra (finns på de flesta apotek) enligt anvisningarna nedan.

- 1 Fyll vattenkokaren till 3/4, koka upp vattnet och ta sedan loss vattenkokaren från basenheten och ställ den i en tom diskho eller skål.
  - 2 Tillsätt sakta 50 g citronsyrekristaller till vattnet och låt verka i vattenkokaren. Använd inte en mer koncentrerad lösning.
  - 3 Så snart som bruset avtar tömmer du vattenkokaren och sköljer ur den noga med kallt vatten.
  - 4 Torka noggrant av vattenkokarens utsida med en fuktig trasa för att avlägsna alla spår av syra som kan skada finishen.
- VIKTIGT: Innan du använder vattenkokaren ska du se till att de elektriska anslutningarna är helt torra.

## Rengöring

WARNING: Dra alltid ur kontakten ur eluttaget och låt vattenkokaren svalna före rengöring.

Torka av utsidan med en fuktig trasa.

VIKTIGT: Använd inte slipande rengöringsmedel på utsidan av vattenkokaren eftersom dessa kan repa ytan.

## Visslingsfunktion

- Det finns en strömbrytare  på vattenkokarens sladdlösa bas som kan stängas av och sätta på visslingsfunktionen om så önskas.



## DIN TVÅÅRIGA GARANTI

Den här apparaten omfattas av en tvåårig reparations- eller utbytesgaranti.

Det är viktigt att behålla köpkvittot från återförsäljaren som inköpsbevis. Häfta fast ditt kvitto på denna baksida för framtida referens.

Uppge följande information om det uppstår fel i produkten. Dessa nummer finns på produktens undersida.

Modellnr  
Serienr

Alla produkter från Morphy Richards testas individuellt innan de lämnar fabriken. Om någon hushållsapparat mot förmodan skulle visa sig ha fel inom 28 dagar från inköpsdatum skall den returneras till inköpsstället för utbyte.

Kontakta din lokala distributör och ange produktens modellnummer och serienummer, eller skriv till din lokala distributör på den angivna adressen om felet uppstår efter 28 dagar, men inom 24 månader från det ursprungliga inköpsdatumet.

Du ombeds att returnera produkten (i säker, fullgod förpackning) till nedanstående adress med en kopia av inköpsbeviset.

Med förbehåll för de undantag som beskrivs nedan (1-9), kommer den felaktiga produkten att repareras eller att bytas ut och skickas tillbaka, vanligtvis inom 7 arbetsdagar från mottagandet.

Om denna artikel av någon anledning ersätts inom den 2-åriga garantiperioden kommer garantin på den nya artikeln att beräknas från det ursprungliga inköpsdatumet. Det är därför mycket viktigt att du behåller ditt ursprungliga kassakvitto eller din faktura för att indikera datum för det ursprungliga inköpet.

För att kvalificeras för den 2-åriga garantin måste hushållsapparaten ha använts i enlighet med tillverkarens anvisningar. Hushållsapparater måste exempelvis ha avkalkats och filter måste ha hållits rena enligt anvisningarna.

Morphy Richards eller den lokala distributören skall inte vara ansvarigt för att byta ut eller reparera varorna under villkoren i garantin där:

- 1 Felet har orsakats av eller kan tillskrivas oavsiktlig användning, felaktig användning, försulmig användning eller användning som strider mot tillverkarens rekommendationer, eller om felet har orsakats av överspänning eller uppkommit under transport.
- 2 Hushållsapparaten har använts med en annan spänning än vad som markerats på produkterna.
- 3 Reparationer har provats av andra personer än vår servicepersonal (eller auktoriserad återförsäljare).
- 4 Hushållsapparaten har använts för utyringsstyften eller för icke-hushållsanvändning.
- 5 Apparaten är begagnad.
- 6 Morphy Richards eller den lokala distributören är inte ansvarigt för att utföra någon typ av servicearbete under garantin.
- 7 Garantin exkluderar förbrukningsvaror såsom påsar, filter och glaskaraffer.
- 8 Batterier och skador från läckage omfattas inte av garantin.
- 9 Filtern har inte rengjorts eller bytts enligt instruktionerna.

Denna garanti ger inte några andra rättigheter än de som uttryckligen beskrivs ovan och omfattar inte något anspråk på därav följande förlust eller skada. Denna garanti erbjuds som ytterligare förmån och påverkar inte dina lagstadgade rättigheter som konsument.





## Bezpieczeństwo i ochrona zdrowia

Użytkowanie każdego urządzenia elektrycznego wymaga przestrzegania następujących podstawowych zasad bezpieczeństwa. Przed rozpoczęciem używania tego urządzenia należy uważnie przeczytać te instrukcje.

**Przed rozpoczęciem używania tego urządzenia należy uważnie przeczytać te instrukcje.**

- To urządzenie może być używane przez dzieci w wieku od 8 lat oraz przez osoby o ograniczonych zdolnościach fizycznych, sensorycznych lub umysłowych bądź nieposiadające odpowiedniego doświadczenia i wiedzy, pod warunkiem że osoby te są nadzorowane lub zostały poinstruowane w zakresie bezpiecznej obsługi urządzenia i rozumieją grożące niebezpieczeństwa.
- Należy dopilnować, aby dzieci nie używały tego urządzenia do zabawy.
- Dzieci bez nadzoru nie mogą wykonywać czyszczenia i konserwacji tego urządzenia.
- Urządzenie oraz przewód zasilający należy przechowywać poza zasięgiem dzieci.

## Umiejscowienie

- To urządzenie jest przeznaczone do zastosowań domowych i podobnych, takich jak: gospodarstwa domowe, użytkownicy w hotelach i motelach oraz innych obiektach mieszkalnych, noclegowniach i schroniskach. Urządzenie nie jest przeznaczone do zastosowań profesjonalnych ani przemysłowych, tzn. w placówkach handlowych, biurach lub innych placówkach przemysłowych.
- Zawsze należy umieszczać urządzenie z dala od krawędzi blatu.
- Należy upewnić się, że urządzenie stoi na stabilnej, płaskiej powierzchni.
- Nie należy korzystać z urządzenia na zewnątrz budynków ani w pobliżu wody.
- **OSTRZEŻENIE: Podczas korzystania z urządzenia nie należy stawiać go na metalowej podstawie ani innej metalowej powierzchni.**

## Przewód zasilający

- Nie dopuszczaj, aby przewód zasilający zwisał z blatu, gdzie znajdowałby się w zasięgu dziecka.
- Przewód zasilający nie może zwisać swobodnie, np. między nisko umieszczonym gniazdem elektrycznym a stołem.
- Przewód zasilający nie może leżeć na kuchence ani innej gorącej powierzchni, na której mógłby ulec uszkodzeniu.
- Po podłączeniu do gniazda elektrycznego przewód zasilający nie powinien być naprężony.
- Jeśli przewód zasilający ulegnie uszkodzeniu, ze względów bezpieczeństwa musi zostać wymieniony w autoryzowanym

punkcie serwisowym lub przez inną wykwalifikowaną osobę.

## Bezpieczeństwo osób

- **OSTRZEŻENIE: Aby uniknąć pożaru, porażenia prądem oraz obrażeń ciała, nie zanurzaj przewodu zasilającego, wtyczki ani samego urządzenia w wodzie ani w żadnej innej cieczy.**
- Zawsze zwracaj uwagę, aby bezprzewodowa podstawa urządzenia była sucha, szczególnie w obszarze wokół podłączenia, a przed suszeniem odłącz zasilanie. Przed ponownym podłączeniem do źródła zasilania pozostaw urządzenie do całkowitego wyschnięcia.
- Podczas nalewania wody nigdy nie przekraczaj poziomu oznaczonego znacznikiem MAX, gdyż gotująca się woda może rozpryskiwać się wokół urządzenia.
- Gorącą wodę nalewaj zawsze powoli i ostrożnie, nie przechylając gwałtownie czajnika, ponieważ mogłoby to spowodować zachłapanie lub rozlanie wrzątku.
- **OSTRZEŻENIE: Nie należy podnosić pokrywki podczas wrzenia wody.**
- Nie należy przytrzymywać przełącznika w pozycji włączonej ani usiłować zablokować go w tej pozycji, ponieważ może to spowodować uszkodzenie mechanizmu wyłączania.
- Przed czyszczeniem urządzenia należy wyciągnąć wtyczkę z gniazda elektrycznego.
- Przed rozkładaniem lub składaniem elementów urządzenia do czyszczenia należy odczekać, aż jego temperatura powróci do temperatury pokojowej.
- Nie przenosić włączonego czajnika.







## Pozostałe uwagi dotyczące bezpieczeństwa

- Korzystanie z przystawek lub narzędzi dodatkowych niezatwierdzonych i niesprzedawanych przez firmę Morphy Richards może wywołać pożar lub spowodować porażenie prądem albo inne obrażenia ciała.
- Czajnik może być używany wyłącznie wraz z dostarczoną podstawą.
- Urządzenia nie wolno używać do innych celów niż gotowanie wody.
- Nie wolno umieszczać urządzenia na lub w pobliżu gorącego palnika elektrycznego lub gazowego ani w gorącym piekarniku.
- Gdy urządzenie jest napełniane wodą, nie może być umieszczone na podstawie.
- Jeśli urządzenie nie jest używane, należy odłączyć je z gniazda elektrycznego.
- **OSTRZEŻENIE: Podczas czyszczenia nie wolno zanurzać urządzenia w wodzie.**
- **PRZESTROGA:** Do czyszczenia urządzenia nie wolno stosować alkalicznych środków czyszczących, ponieważ mogą one doprowadzić do uszkodzenia urządzenia. Należy używać miękkiej szmatki i detergentu.

## Wymagania elektryczne

Należy upewnić się, że napięcie podane na tabliczce znamionowej urządzenia odpowiada napięciu w gnieździe elektrycznym, które doprowadza prąd przemienny.

W przypadku konieczności wymiany bezpiecznika we wtyczce, należy go wymienić na bezpiecznik 13 A o oznaczeniu BS1362.

**OSTRZEŻENIE: Urządzenie wymaga uziemienia.**

PL

## Jak najlepiej wykorzystać zalety nowego czajnika...

### Po pierwszym zagotowaniu wody, wylej ją do zlewu

w celu oczyszczenia czajnika z osadów poprodukcyjnych.

### Usuwać kamień stosownie do twardości wody występującej na danym obszarze

Istotne jest regularne odkamienianie czajnika, gdyż osadzający się kamień niekorzystnie wpływa na wydajność urządzenia i może uszkodzić automatyczny wyłącznik czajnika.

### Przed wszystkim bezpieczeństwo

Gotującą się wodę należy zawsze nalewać powoli i ostrożnie uważając, aby jej nie rozlać.

### Modele szybkogotujące działają inaczej

Jeżeli zakupiony czajnik jest modelem szybkogotującym, może podczas wrzenia wydawać głośniejsze dźwięki i wyłączyć się nagle, nie wydając żadnego dźwięku – jest to normalne zachowanie urządzeń tego typu.

## Pierwsza pomoc przy oparzeniach

- Natychmiast umieść poparzone miejsce pod zimną, bieżącą wodą. Nie próbuj zdejmować ubrania, zadzwoń szybko po pomoc medyczną.

## Elementy

- 1 Pokrywka
- 2 Uchwyt pokrywki
- 3 Filtr w dziobku
- 4 Złącze 360°
- 5 Podstawa bezprzewodowa
- 6 Schowek na przewód
- 7 Włącznik/wyłącznik
- 8 Kontrolka zasilania
- 9 Wskaźnik poziomu wody
- 10 Włącznik/wyłącznik gwizdka (w zależności od modelu)

## Użytkowanie

### Napełnianie czajnika wodą

- 1 Jeżeli to możliwe, czajnik napełniaj przez dziobek, ponieważ pomaga to uchronić filtr przed odkładaniem się kamienia.
- Zintegrowany wskaźnik poziomu wody pozwala na łatwą obserwację poziomu wody w czajniku.
- Zawsze zwracaj uwagę, aby czajnik był napełniony wodą przynajmniej do minimalnego poziomu podanego na wskaźniku poziomu wody. Jeśli w czajniku nie ma wskaźnika poziomu wody, zwracaj uwagę, aby element grzejny był zakryty.
- Gotuj dokładnie tyle wody, ile potrzebujesz; pozwoli to oszczędzić energię elektryczną.
- 2 Umieść czajnik na podstawie, dbając o to, aby znalazł się on na złączu 360°.
- Złącze 360° pozwala umieścić czajnik w dowolnej pozycji. Idealnie sprawdza się to zarówno w przypadku

PL





osób leworęcznych, jak i praworęcznych oraz umożliwia wygodne umieszczenie czajnika na blacie.

- 3 Podłącz czajnik do gniazdka ściennego.
- 4 Włącz czajnik. Zaświeci się kontrolka włączenia zasilania.
- 5 Po zagotowaniu wody czajnik wyłączy się automatycznie.
  - Po zagotowaniu wody po raz pierwszy, wylej ją do zlewu i ponownie napełnij czajnik.
- 6 Zdejmij czajnik z podstawy, trzymając za uchwyt i pilnując, aby czajnik znajdował się w pozycji pionowej.
  - Aby ponownie zagotować wodę, ustaw przełącznik ponownie w pozycji WŁ. Jeżeli czajnik właśnie skończył gotować wodę, odczekaj kilka minut przed ponownym włączeniem czajnika.
  - Jeżeli czajnik zostanie włączony przy zbyt małej ilości wody (lub gdy będzie pusty), wyłącznik bezpieczeństwa automatycznie odłączy zasilanie. W takim przypadku należy napełnić czajnik zimną wodą i poczekać kilka minut, do momentu schłodzenia wyłącznika, a następnie można już korzystać normalnie z urządzenia.

### Wyciąganie filtra

- 1 Podnieś pokrywkę.
- 2 Wyjmij filtr z uchwytu, przesuwając go do góry.
- 3 Aby ponownie zamontować filtr, wsuń go w prowadnice umieszczone na bocznych ściankach i dociśnij, aby osadzić go na właściwym miejscu – usłyszysz charakterystyczne kliknięcie.

**OSTRZEŻENIE:** Jeśli filtr nie zostanie prawidłowo zamontowany, pokrywka czajnika może się nie zamykać do końca.

### Usuwanie kamienia

**WAŻNE:** Ponieważ czajnik został wyposażony w ukryty element grzejny, należy go regularnie odkamieniać. Częstotliwość usuwania kamienia zależy od intensywności użytkowania oraz twardości wody na danym obszarze.

Nadmierna ilość kamienia może powodować wyłączenie się czajnika przed zagotowaniem wody, a także uszkodzenie elementów urządzenia, co nie podlega naprawom w ramach gwarancji.

Należy zawsze pamiętać o regularnym odkamienianiu czajnika.

Trudny do usunięcia kamień można zwalczyć środkami do usuwania kamienia przeznaczonymi dla czajników ze stali nierdzewnej.

Ewentualnie można także użyć kryształków kwasu cytrynowego (dostępny w większości aptek) w następujący sposób.

- 1 Napełnij czajnik wodą do 3/4 pojemności, zagotuj wodę, następnie odłącz czajnik od źródła zasilania (zdejmij go z podstawy) i postaw go w pustym zlewie lub misce.
- 2 Stopniowo dodaj do wody 50 gramów kwasu

cytrynowego i pozostaw stojący czajnik w zlewie lub misce. Nie używaj bardziej stężonego roztworu.

- 3 Kiedy musowanie wody ustąpi, opróżnij czajnik i wypłucz go dokładnie zimną wodą.
- 4 Aby usunąć pozostałości kwasu, które mogłyby uszkodzić powierzchnię wykończenia czajnika, wytrzyj jego obudowę wilgotną szmatką.

**WAŻNE:** Przed ponownym użyciem czajnika upewnij się, że wszystkie elementy elektryczne są całkowicie suche.

### Czyszczenie

**OSTRZEŻENIE:** Przed rozpoczęciem czyszczenia czajnika odłącz go od źródła zasilania i pozostaw do czasu całkowitego schłodzenia urządzenia do temperatury pokojowej.

Wytrzyj ściany zewnętrzne czajnika wilgotną szmatką.

**WAŻNE:** Nie używaj ściernych środków czyszczących na powierzchni zewnętrznej czajnika, gdyż mogą one porysować powierzchnię.

### Gwizdek

- Na bezprzewodowej podstawie urządzenia znajduje się przełącznik , którym odpowiednio do potrzeb można włączać i wyłączać gwizdek.

### DWULETNIĄ GWARANCJA

Niniejsze urządzenie jest objęte dwuletnią gwarancją, uprawniającą do naprawy lub wymiany.

Zachowaj paragon ze sklepu jako dowód zakupu. Aby móc skorzystać z niego w przyszłości, przymocuj swój paragon do tylnej okładki tej instrukcji za pomocą zszywacza.

Jeśli urządzenie okaże się wadliwe, prosimy podać następujące informacje. Informacje umieszczone poniżej znajdują się na podstawie obudowy urządzenia.

Model

Numer seryjny

Przed opuszczeniem fabryki wszystkie produkty Morphy Richards są indywidualnie testowane. Jeżeli urządzenie okaże się wadliwe, należy je zwrócić do punktu sprzedaży w ciągu 28 dni od daty zakupu, w celu wymiany.

Jeśli urządzenie okaże się wadliwe po 28 dniach, lecz przed upływem 24 miesięcy od daty zakupu, należy skontaktować się z lokalnym dystrybutorem, podając model i numer seryjny urządzenia, lub napisząc do lokalnego dystrybutora, wysyłając list na podany adres.

Zostaniesz poproszony o dostarczenie, na poniższy adres, urządzenia (w odpowiednim opakowaniu zabezpieczającym) wraz z kopią dowodu zakupu.

Jeśli powód wystąpienia wady urządzenia jest inny niż podane poniżej (1-9), zostanie ono naprawione lub wymienione oraz odesłane w ciągu 7 dni roboczych od daty otrzymania.



Jeśli z jakiegoś powodu urządzenie zostanie wymienione w ciągu 2 lat gwarancji, gwarancja nowego urządzenia będzie liczona od momentu nabycia oryginalnego produktu. Dlatego też należy zachować oryginalny paragon lub fakturę z umieszczoną datą zakupu urządzenia.

Aby dwuletnia gwarancja obowiązywała, urządzenie musi być użytkowane zgodnie z instrukcją eksploatacji wydaną przez producenta. Na przykład niektóre urządzenia muszą być regularnie odkamieniane, a filtry należy utrzymywać w czystości według zaleceń producenta.

Morphy Richards lub lokalny dystrybutor nie dokona naprawy ani wymiany urządzenia w ramach gwarancji, jeśli:

- 1 Wada została spowodowana lub jest związana z przypadkową, niewłaściwą, niedbałą lub niezgodną z zaleceniami producenta eksploatacją urządzenia albo jest wynikiem skoków napięcia lub niewłaściwego transportu.
- 2 Urządzenie zostało podłączone do źródła zasilania o innym napięciu niż oznaczono na urządzeniu.
- 3 Dokonano prób naprawy urządzenia przez osoby nienależące do personelu serwisowego firmy Morphy Richards (lub autoryzowanego sprzedawcy urządzenia).
- 4 Urządzenie było przedmiotem wypożyczenia lub było użytkowane w celach innych niż przewidziane w gospodarstwie domowym.
- 5 Urządzenie pochodzi z wtórnego rynku.
- 6 Firma Morphy Richards lub lokalny dystrybutor nie wykonuje, w ramach niniejszej gwarancji, żadnych czynności serwisowych.
- 7 Gwarancja nie obejmuje materiałów eksploatacyjnych, np. worków, filtrów czy szklanych karafek.
- 8 Baterie oraz szkody powstałe w wyniku ich wycieku nie podlegają gwarancji.
- 9 Baterie oraz szkody powstałe w wyniku ich wycieku nie podlegają gwarancji.

Niniejsza gwarancja nie nadaje żadnych praw innych niż te wyraźnie określone powyżej oraz nie pokrywa roszczeń związanych ze stratami lub uszkodzeniami wynikającymi z eksploatacji urządzenia. Niniejsza gwarancja stanowi dodatkową korzyść i nie narusza praw konsumenckich użytkownika.



## Меры безопасности

При использовании любым электроприбором необходимо соблюдать элементарную осторожность. Внимательно прочитайте следующие правила перед использованием прибора. **Внимательно прочитайте следующие правила перед использованием прибора.**

- Этот прибор может использоваться детьми старше 8 лет, а также лицами с ограниченными физическими, сенсорными и умственными способностями либо недостаточным опытом и знаниями при условии, что они находятся под присмотром или получили указания относительно безопасного использования прибора и осознают сопутствующие опасности.
- Не позволяйте детям играть с прибором.
- Не позволяйте детям без присмотра выполнять очистку и обслуживание прибора.
- Держите прибор и его кабель в недоступном для детей месте.

## Размещение

- Этот прибор предназначен для использования дома и в других аналогичных условиях: в сельских домах; постояльцами гостиниц, moteлей и в других жилых помещениях; при размещении на условиях «проживание и завтрак». Прибор не предназначен для использования на служебных кухнях в магазинах, офисах и в других производственных условиях.
- Устанавливайте прибор на безопасном расстоянии от края стола.
- Используйте прибор только на прочной и ровной поверхности.
- Не используйте прибор вне помещений или около воды.
- **ПРЕДУПРЕЖДЕНИЕ. Во время использования не устанавливайте прибор на металлические подносы или другие металлические поверхности.**

## Шнур питания

- Шнур питания не должен свисать с края стола, где до него может дотянуться ребенок.
- Следите за тем, чтобы шнур питания не проходил через открытое пространство, например, от низко расположенной розетки к столу.
- Не допускайте, чтобы шнур питания проходил над кухонной плитой или другими горячими поверхностями, которые могут его повредить.
- Шнур питания должен быть подключен к розетке без натяжения.
- Во избежание опасности, в случае повреждения шнура питания обращайтесь для его замены к производителю, в фирменный сервисный центр или к другому квалифицированному специалисту.

## Личная безопасность

- **ПРЕДУПРЕЖДЕНИЕ. Во избежание пожара, электрического удара или травмы не погружайте шнур, вилку и прибор в воду и другие жидкости.**
- Верхняя часть беспроводной базы должна быть сухой, особенно рядом с электрическими контактами. Перед удалением влаги отключите питание. Дайте влаге полностью высохнуть, прежде чем снова подключить прибор к сети.
- Не наполняйте прибор выше максимальной отметки, в противном случае может произойти выплескивание кипящей воды.
- Чтобы не разбрызгать и не пролить горячую воду, не наклоняйте прибор резко, наливайте воду медленно и осторожно.
- **ПРЕДУПРЕЖДЕНИЕ. Не открывайте крышку, когда вода кипит.**
- Не удерживайте выключатель во включенном положении и не пытайтесь иным образом зафиксировать его во включенном положении, поскольку это может привести к поломке механизма автоматического отключения.
- Перед чисткой прибора отсоедините шнур питания от розетки.
- Дайте прибору остыть перед установкой или снятием каких-либо деталей, а также перед началом чистки.
- Не перемещайте чайник, если он включен.

## Другие меры предосторожности

- Используйте только насадки и приспособления, продаваемые или рекомендованные компанией Morphy Richards. Несоблюдение этого условия может привести к пожару, поражению электрическим током или травме.
- Чайник следует использовать с прилагаемой подставкой.
- Используйте прибор только для кипячения воды.
- Не ставьте прибор на горячие конфорки газовой или электрической плиты либо рядом с ними, а также внутрь разогретого духового шкафа.
- При наливаннии воды прибор не должен находиться на подставке.
- Шнур питания неиспользуемого прибора должен быть отключен от розетки питания.





- **ПРЕДУПРЕЖДЕНИЕ.** При чистке не погружайте прибор в воду.
- **ОСТОРОЖНО.** Во избежание повреждения прибора не пользуйтесь щелочными средствами для чистки. Используйте мягкую ткань с моющим средством.

### Электротехнические требования

Убедитесь, что напряжение на табличке с паспортными данными прибора соответствует параметрам электросети в вашем доме (переменный ток).

Если необходимо заменить предохранитель в вилке, используйте предохранитель BS1362 на 13 А.

**ПРЕДУПРЕЖДЕНИЕ.** Прибор должен быть заземлен.

**RU**

### Для эффективного использования чайника...

#### После первого кипячения слейте воду из чайника

Для удаления любых отложений, оставшихся в чайнике после производственного процесса

#### В зависимости от жесткости используемой вами воды периодически удаляйте накипь из чайника

Удаление накипи является важным условием нормальной работы чайника, поскольку накипь ухудшает работу чайника и автоматического выключателя

#### Безопасность прежде всего

Во избежание ошпаривания горячей водой всегда разливайте ее медленно и аккуратно.

#### Быстрокипящие чайники работают по-разному

Если Ваш чайник относится к быстрокипящим моделям, он может работать громче обычного, неожиданно отключаться и не шуметь после отключения. Это нормально.

### При ошпаривании

- Немедленно подставьте пораженный участок под холодную воду. Снимите одежду с пораженного участка, быстро обратитесь за медицинской помощью.

### Составные части

- 1 Крышка
- 2 Ручка кышки
- 3 Фильтр носика
- 4 Разъем, обеспечивающий поворот на 360°
- 5 База беспроводного устройства
- 6 Отсек для хранения шнура
- 7 Выключатель
- 8 Неоновый индикатор включения
- 9 Индикатор уровня воды
- 10 Выключатель свистка (в зависимости от модели)

### Использование

#### Наполнение чайника водой

- 1 По возможность наливайте воду через носик, так как это позволяет очищать фильтр от накипи.
- Встроенный индикатор уровня воды позволяет следить за количеством воды в чайнике.
- Всегда следите за уровнем воды в чайнике - он не должен опускаться ниже минимального уровня указанного на индикаторе. Если ваш электрочайник не оснащен индикатором уровня воды, убедитесь, что нагревательный элемент покрыт водой.
- Кипятите только нужное количество воды, это позволяет экономить электроэнергию.
- 2 Установите чайник на базу, чтобы он располагался на разъеме, обеспечивающем поворот на 360°.
- Разъем на 360° позволяет ставить чайник в любом положении. - идеально для левой и правой - можно установить чайник в удобном месте на рабочей поверхности.
- 3 Вставьте вилку в настенную розетку.
- 4 Включите чайник. Загорится неоновый индикатор включения.

**RU**





- 5 После закипания воды чайник автоматически выключается.
  - При первоначальном использовании слейте вскипяченную воду и налейте новую.
- 6 Поднимайте чайник за ручку, держа чайник горизонтально.
  - Для повторного кипячения вновь установите выключатель питания в положение ON (ВКЛ). Если чайник только что выключился, перед тем как его повторно включить подождите около минуты.
  - Если Вы попытаетесь включить чайник с недостаточным количеством воды или пустой чайник, защитный механизм автоматически отключит питание. В этом случае налейте в чайник воды, дайте элементу остыть и используйте чайник как обычно.

### Снятие фильтра

- 1 Откройте крышку.
- 2 Потяните фильтр вверх, чтобы снять его с держателя.
- 3 Для установки фильтра на место, вдвиньте фильтр по направляющим на стенке до щелчка.

**ПРЕДУПРЕЖДЕНИЕ:** Если фильтр установлен неправильно, крышка чайника может не закрываться до конца.

### Удаление накипи

**ВНИМАНИЕ:** поскольку на данном чайнике установлен скрытый нагревательный элемент, он требует регулярного удаления накипи. Периодичность удаления накипи зависит от частоты использования и жесткости воды в вашей местности.

Чрезмерное количество накипи может приводить к выключению чайника до момента закипания воды, повреждению нагревательного элемента и аннулированию гарантии.

Необходимо регулярно удалять из чайника накипь.

Удаляйте устойчивую накипь с помощью патентованных средств, предназначенных для использования в чайниках из нержавеющей стали.

В качестве альтернативы можно использовать кристаллы лимонной кислоты (продается в большинстве аптек) следующим образом.

- 1 Залейте чайник на 3/4, вскипятите, затем отключите чайник от сети (снимите беспроводной чайник с подставки) и поставьте его в пустую раковину или таз.
- 2 Небольшими порциями добавьте в воду 50 г кристаллов лимонной кислоты и оставьте чайник отставаться. Не применяйте раствор большей концентрации.
- 3 После того как выделение пузырьков газа прекратится, слейте содержимое из чайника и промойте его внутренней полость холодной водой.
- 4 Влажным полотенцем протрите наружную поверхность чайника для удаления следов кислоты, которые могут повредить покрытие корпуса.

**ВНИМАНИЕ:** перед использованием чайника убедитесь в том, что все электрические разъемы абсолютно сухие.

### Очистка

**ПРЕДУПРЕЖДЕНИЕ:** перед началом чистки отсоедините вилку шнура питания от розетки и дайте чайнику остыть.

Протрите наружную поверхность чайника влажным полотенцем.

**ВНИМАНИЕ:** Не используйте абразивные чистящие средства для чистки внешней поверхности чайника, поскольку Вы можете ее поцарапать.

### Функция свистка B

- На беспроводной базе имеется выключатель , которым можно включать или выключать свисток.

### ПРЕДОСТАВЛЯЕМАЯ ДВУХЛЕТНЯЯ ГАРАНТИЯ

Очень важно сохранять товарный чек, который является подтверждением покупки. Советуем прикрепить степлером товарный чек к задней обложке данного руководства (к гарантийному талону).

Все изделия MorphyRichards перед отправкой с завода проходят индивидуальную проверку.

Гарантийный срок начинается со дня покупки и действует в течение 24 месяцев (2 года). Подтверждением права на гарантийное обслуживание является предоставление покупателем чека на покупку и гарантийного талона, заполненного и подписанного продавцом. Серийный номер прибора должен соответствовать номеру, указанному в гарантийном талоне.

В течение гарантийного срока осуществляется гарантийная замена (если неисправность допущена по вине завода-изготовителя).

Если по каким-либо причинам в течение двухлетнего гарантийного периода данное изделие было заменено новым, гарантия на новое изделие будет исчисляться с момента первоначальной покупки прибора. В связи с этим, очень важно сохранять квитанцию или счет-фактуру, подтверждающие дату первоначальной покупки.

Двухлетняя гарантия распространяется только на те изделия, которые эксплуатируются в соответствии с указаниями производителя. Например, изделия должны очищаться от накипи, фильтры должны поддерживаться в чистом состоянии.

Компания MorphyRichards вправе отказать в гарантийной замене в следующих случаях:

- 1 Поломка была вызвана или связана с использованием прибора не по назначению, неправильным применением, неаккуратным использованием или использованием с несоблюдением рекомендаций производителя, поломка явилась следствием перепадов напряжения в электросети или нарушений правил транспортировки.
- 2 Изделие использовалось под напряжением, отличающимся от указанного на изделии.
  - Предпринимались попытки ремонта изделия лицами, которые не являются нашим обслуживающим персоналом (или персоналом официального дилера).
- 3 Прибор использовался на условиях аренды или применялся для не бытовых целей.
- 4 Отсутствуют основания для проведения какого-либо гарантийного ремонта компанией MorphyRichards.
- 5 Прибор приобретён подержанным.
- 6 Отсутствуют основания для проведения какого-либо гарантийного ремонта компанией Morphy Richards.





- 7 Гарантия не распространяется на расходные материалы, такие как пакеты, фильтры и стеклянные сосуды.
- 8 Гарантия не распространяется на батарейки и повреждения от утечки электролита.
- 9 Очистка и замена фильтров проводилась с нарушением инструкции.

Гарантия не распространяется на расходные материалы, такие как пакеты, фильтры и стеклянные сосуды.

Данная гарантия не предоставляет каких-либо других прав, кроме тех, которые четко изложены выше, при этом изготовитель не принимает каких-либо претензий, связанных с косвенными ущербами и убытками. Данная гарантия предлагается в качестве дополнительной льготы и не ограничивает ваших прав потребителя.



RU





## Ochrana zdraví a bezpečnost

Použití jakéhokoliv elektrického spotřebiče vyžaduje dodržování následujících bezpečnostních opatření. Před použitím tohoto spotřebiče si pozorně přečtěte tyto pokyny.

Před zahájením používání produktu si přečtěte tyto pokyny.

- Tento spotřebič mohou používat děti starší 8 let a osoby se sníženými fyzickými, sensorickými či mentálními schopnostmi nebo nedostatkem zkušeností a znalostí pouze pod dohledem nebo pokud byli poučeni o bezpečném použití spotřebiče a rozumí případným rizikům.
- Děti si nesmí se spotřebičem hrát.
- Čištění a uživatelská údržba spotřebiče nesmí být prováděna dětmi bez dozoru.
- Udržujte spotřebič a jeho kabel mimo dosah dětí.

### Umístění

- Tento spotřebič je určen k používání v domácnostech a podobných situacích, jako jsou: víkendové domy; klienti v hotelech, motelech a jiných ubytovacích zařízeních; v ubytovacích zařízeních se snídaní a penzionech. Není vhodný pro použití v kuchyních pro zaměstnance v obchodech, kancelářích a jiných pracovnicích prostředích.
- Vždy umísťte váš spotřebič dále od okraje pracovní plochy.
- Ujistěte se, že spotřebič je používán na pevném, rovném povrchu.
- Nepoužívejte spotřebič venku nebo v blízkosti vody.
- **VAROVÁNÍ: Během používání nepokládejte spotřebič na kovový tác nebo kovový povrch.**

### Síťový kabel

- Nenechávejte síťový kabel viset přes okraj pracovní plochy, kde by na něj mohly dosáhnout děti.
- Nenechávejte síťový kabel vést otevřeným prostorem, např. mezi zásuvkou u země a stolem.
- Nenechávejte kabel procházet přes sporák nebo jiná horká místa, která by ho mohla poškodit.
- Napájecí kabel by měl dosáhnout od zásuvky k podstavci spotřebiče, aniž by docházelo k namáhání přípojek.
- Je-li napájecí kabel poškozený, musí být vyměněn výrobcem, servisním zastoupením nebo osobou s podobnou kvalifikací, aby se předešlo riziku.

### Bezpečnost osob

- **VAROVÁNÍ: Aby nedošlo ke vzniku požáru, úrazu elektrickým proudem nebo zranění osob, nepoňujte kabel, zástrčku ani spotřebič do vody či jiné tekutiny.**
- Vždy udržujte bezdrátovou základnu v suchu, zvláště v okolí přípojovacího místa; před vysušením odpojte napájení. Před opětovným připojením napájení ponechte základnu důkladně vyschnout.

- Neplňte konvici nad značku MAX, jinak by mohla vystříknout vařící voda.
- Horkou vodu vždy nalévejte pomalu a opatrně a spotřebič příliš rychle nenaklánějte, abyste zabránili stříkání a rozliti.
- **VAROVÁNÍ: Během vaření neotvírejte víko.**
- Nedržte spínač v zapnuté poloze ani s ním nemanipulujte tak, aby zůstal v zapnuté poloze, protože by se tím mohl poškodit vypínací mechanismus.
- Před čištěním vytáhněte kabel ze zásuvky.
- Před vkládáním nebo odstraňováním součástí a před čištěním nechte konvici vychladnout.
- Nepřemisťujte konvici, když je zapnutá.

### Další bezpečnostní pokyny

- Používání nástavců nebo nástrojů, které společnost Morphy Richards nedoporučuje nebo neprodává, může způsobit požár, úraz elektrickým proudem nebo zranění.
- Tato konvice je určena k použití pouze s dodaným podstavcem.
- Nepoužívejte spotřebič k ničemu jinému než k vaření vody.
- Neumísťujte spotřebič na horký plynový nebo elektrický vaříč, do jeho blízkosti nebo do trouby.
- Spotřebič nesmí stát při plnění na základně.
- Když spotřebič nepoužíváte, odpojte jej od sítě.
- **VAROVÁNÍ: Spotřebič nesmí být při čištění ponořen do vody.**
- **UPOZORNĚNÍ:** Abyste spotřebič nepoškodili, nepoužívejte k čištění zásadité čisticí prostředky. Použijte měkký hadřík a prostředek na mytí nádobí.

### Požadavky na napájení

Zkontrolujte, zda napětí na výkonovém štítku spotřebiče odpovídá síťovému napětí v domácnosti, které musí být střídavé. Když je třeba vyměnit hlavní pojistku, použijte 13A pojistku BS1362.

**VAROVÁNÍ: Tento spotřebič musí být uzemněný.**







## Jak získat co nejvyšší užitek z vaší nové varné konvice...

### Po prvním vaření z konvice vodu úplně vylijte.

Pro vyčištění případných usazenin, které zůstanou na konvici po výrobě.

### Vodní kámen odstraňujte dle tvrdosti vody ve vaší oblasti

Je důležité odstraňovat vodní kámen, jinak by se zhoršila funkčnost konvice a automatického vypínače.

### Bezpečnost na prvním místě

Vodu vždy nalévejte pomalu a opatrně, abyste zabránili vystříknutí vody a opaření.

### Rychlovarné konvice mají různý výkon

Je-li vaše konvice rychlovarná, může být během vaření hlučnější a vypíná se náhle, bez dalšího hluku - to je normální.

## Ošetření opaření

- Zasažené místo ihned vložte pod tekoucí studenou vodu. Nezdružujte se sundáváním oděvu, ihned vyhledejte lékařskou pomoc.

## Charakteristiky

- 1 Víko
- 2 Knoflík víka
- 3 Filtr v hubici
- 4 360° konektor
- 5 Bezdrátová základna
- 6 Prostor na uložení kabelu
- 7 Spínač
- 8 Doutnavkový indikátor napájení
- 9 Indikátor vodní hladiny
- 10 Zapnutí / vypnutí píšťalky (podle modelu)

## Používání

### Plnění konvice

- 1 Kdykoliv to bude možné, plňte konvici hrdlem, protože to pomůže odstranit z filtru usazený vodní kámen.
- Vestavěný indikátor vodní hladiny umožňuje snadno sledovat množství vody v konvici.
- Vždy se ujistěte, že konvice je naplněna alespoň na minimální hladinu vyznačenou na ukazateli hladiny. Nemá-li konvice ukazatel hladiny, vždy se ujistěte, že je hladina nad topným článkem.
- Vařte pouze tolik vody, kolik potřebujete, abyste šetřili elektrinou.
- 2 Položte konvici na základnu a ujistěte se, že je usazena na 360° konektoru.
- 360° konektor umožňuje usadit konvici v jakémkoliv poloze - ideální pro leváky a praváky a pro praktické umístění na pracovní ploše.
- 3 Zapojte kabel a zapněte spínač do zásuvky.
- 4 Zapněte konvici. Rozsvítí se doutnavkový indikátor napájení.
- 5 Až se bude vařit voda, konvice se automaticky vypne.
- Používáte-li konvici poprvé, vylijte uvařenou vodu a znovu naplňte konvici.

- 6 Zvedněte konvici ze základny za držadlo a dbejte na to, abyste ji drželi rovně.
- Chcete-li znovu vařit vodu, opět zapněte spínač. Pokud se konvice právě vypnula, počkejte asi minutu, než ji znovu zapnete.
- Jestliže nenalijete dost vody nebo zapnete prázdnou konvici, automaticky se aktivuje bezpečnostní vypínač. V takovém případě doplňte vodu a počkejte několik minut, než topný článek vychladne, potom pokračujte normálním způsobem.

## Odstranění filtru

- 1 Otevřete víko.
- 2 Zvedněte filtr nahoru z držáku.
- 3 Při vracení zasuněte filtr do bočních vodičů listů držáku na stěně, aby zapadl na místo.

**VAROVÁNÍ:** Není-li filtr správně usazen, víko konvice se nemusí zavřít a pevně zajistit.

## Odstraňování vodního kamene

**DŮLEŽITÉ:** Vzhledem k tomu, že tato konvice je vybavena zapuštěným topným článkem, musí se pravidelně zbavovat vodního kamene. Četnost odstraňování vodního kamene je závislá na používání a tvrdosti vody ve vaší oblasti.

Nadměrné množství usazenin může způsobit, že konvice se bude vypínat před dosažením varu, a může poškodit topný článek, což by vedlo ke zrušení platnosti záruky.

Pravidelné odstraňování vodního kamene je velmi důležité.

Tvrdé usazeniny odstraňujte vhodným prostředkem na konvice z nerezové oceli.

Jinak použijte krystaly kyseliny citrónové (k dostání ve většině lékáren), jak je popsáno níže.

- 1 Naplňte konvici do tří čtvrtin, potom ji odpojte od napájení (bezdrátovou konvici sundejte ze základny) a vložte do prázdného dřezu nebo misky.
- 2 Postupně přidejte do vody 50 g krystalů kyseliny citrónové, potom nechte konvici stát. Nepoužívejte koncentrovanější roztok.
- 3 Jakmile pomine šumění, vyprázdněte konvici a důkladně ji vypláchněte studenou vodou.
- 4 Důkladně otřete vnější povrch konvice vlhkou látkou, abyste odstranili všechny zbytky kyseliny citrónové, která by mohla poškodit povrch.

**DŮLEŽITÉ:** Před použitím konvice se ujistěte, že elektrické spoje jsou úplně suché.



## Čištění

**VAROVÁNÍ:** Před čištěním vždy vytáhněte zástrčku ze sítě a nechte konvici vychladnout.

UPOZORNĚNÍ: Aby se zabránilo poškození spotřebiče, nepoužívejte zásadité čisticí prostředky. Použijte měkkou látku a jemný čisticí prostředek.

Otřete vnější povrch vlhkou látkou.

**DŮLEŽITÉ:** Na vnější plochy konvice nepoužívejte brusné čisticí prostředky, protože by mohly poškrábat povrch.

## Píšťalka

- Na bezdrátové základně je spínač , které podle potřeby zapíná a vypíná píšťalku.

## DVOULETÁ ZÁRUKA

Na tento spotřebič se vztahuje dvouletá záruka opravy nebo výměny.

Musíte si uschovat stvrzenku od prodejce jako doklad o nákupu. Stvrzenku připevněte sešivačkou na zadní obal pro budoucí referenční účely.

Pokud se výrobek porouchá, poznamenejte si následující informace. Tato čísla najdete na základně výrobku.

Č. modelu  
Sériové číslo

Všechny výrobky Morphy Richards procházejí před opuštěním továrny individuální kontrolou. V nepravděpodobném případě, že se prokáže závada, se musí výrobek do 28 dnů od data koupě vrátit do místa, kde byl zakoupen, aby se mohl vyměnit.

Pokud dojde k závadě po 28 dnech a do 24 měsíců od data původní koupě, musíte kontaktovat místního prodejce a uvést číslo modelu a sériové číslo výrobku nebo napsat místnímu prodejci na uvedené adresy.

Budete požádáni, abyste vrátili výrobek (v náležitém, bezpečném balení) společně s kopií dokladu o nákupu na níže uvedenou adresu.

S výjimkou níže uvedených případů (1-9) bude vadný výrobek obvykle během sedmi pracovních dnů od data přijetí opraven nebo vyměněn a odeslán zpět.

Pokud bude výrobek z jakéhokoliv důvodu během dvouleté záruční lhůty vyměněn, záruka na nový výrobek se bude počítat od data původní koupě. Proto je velmi důležité, abyste uschovali původní stvrzenku nebo fakturu s vyznačeným datem původní koupě.

Platnost dvouleté záruky na spotřebič je podmíněna používáním podle pokynů výrobce. Například spotřebiče se musí zbavovat vodního kamene a filtry se musí udržovat v čistém stavu podle pokynů.

Společnost Morphy Richards nebo místní prodejce nebudou povinni opravit nebo vyměnit výrobek podle záručních podmínek v následujících případech:

- Závada byla způsobena nebo zaviněna nevhodným, chybným nebo nedbalým používáním nebo používáním způsobem, který je v rozporu s doporučeními výrobce, nebo proudovými nárazy v síti či poškozením při přepravě.
- Spotřebič byl napájen jiným napětím, než jaké je uvedeno na výrobku.
- Došlo k pokusu o opravu jinými osobami než naším servisním personálem (nebo autorizovaným prodejcem).
- Spotřebič se pronajímá nebo používal k jiným účelům než v domácnosti.
- Spotřebič je z druhé ruky.
- Společnost Morphy Richards ani místní prodejce neodpovídají za žádné opravy prováděné v záruční lhůtě.
- Záruka se nevztahuje na spotřební zboží jako sáčky, filtry a skleněné karafy.
- Baterie a poškození způsobené jejich vytečením není zárukou pokryto.
- Filtry nebyly čištěny a měněny podle pokynů.

Tato záruka nepropůjčuje žádná jiná než výše uvedená práva a nevztahuje se na žádné reklamace týkající se následných ztrát nebo škod. Tato záruka je nabízena jako další výhoda a nemá vliv na vaše zákonná práva spotřebitele.



## Zdravie a bezpečnosť

Používanie akéhokoľvek elektrického spotrebiča si vyžaduje dodržiavanie nasledovných bezpečnostných opatrení. Pred použitím tohto výrobku si dôkladne prečítajte tieto pokyny. **Pred použitím tohto výrobku si dôkladne prečítajte tieto pokyny.**

- Tento spotrebič môžu používať deti staršie ako 8 rokov a osoby so zníženými fyzickými, zmyslovými alebo psychickými schopnosťami alebo nedostatkom skúseností a znalostí, iba ak sú pod dozorom inej osoby, alebo ak boli inou osobou poučené o bezpečnom používaní spotrebiča a ak rozumejú prípadným rizikám.
- Deti sa nesmú hrať so spotrebičom.
- Čistenie a údržbu nesmú vykonávať deti bez dozoru.
- Spotrebič a jeho kábel uskladnite mimo dosahu detí.

### Umiestnenie

- Tento spotrebič je určený na použitie v domácnostiach a podobných prostrediach, ako sú napr.: vidiecke domy, klientmi v hoteloch, motelloch, ubytovacích zariadeniach, ktoré poskytujú raňajky a v ďalších typoch ubytovacích zariadení. Nie je vhodný na použitie v kuchyniach pre zamestnancov v obchodoch, kanceláriách a iných pracovných prostrediach.
- Zariadenie vždy umiestnite ďalej od okraja pracovnej dosky.
- Dbajte na to, aby sa zariadenie používalo na pevnom, rovnom povrchu.
- Nepoužívajte zariadenie vonku alebo v blízkosti vody.
- **UPOZORNENIE: Počas používania neumiestňujte zariadenie na kovový podnos ani na kovový povrch.**

### Sieťový kábel

- Nedovoľte, aby sieťový kábel visel cez okraj pracovnej plochy, kde by ho mohlo dosiahnuť dieťa.
- Sieťový kábel nesmie viesť cez otvorený priestor, napr. medzi nízkou zásuvkou a stolom.
- Nenechávajte kábel prechádzať cez sporák alebo iné horúce miesto, kde by sa kábel mohol poškodiť.
- Sieťový kábel musí viesť od zásuvky k základni bez napínania.
- Aby sa predišlo nebezpečenstvu, poškodený sieťový kábel musí v záujme bezpečnosti vymeniť výrobca, jeho servisný zástupca alebo osoba s podobnou kvalifikáciou.

### Osobná bezpečnosť

- **VAROVANIE: Na ochranu pred požiarom, zásahom elektrickým prúdom a poranením osôb neponárajte kábel, zástrčku ani zariadenie do vody ani inej tekutiny.**
- Vrchnú časť bezdrôtovej základne udržujte vždy suchú, najmä v priestore okolo pripojenia. Pred sušením odpojte zariadenie od zdroja napájania. Pred opätovným zapojením na zdroj napájania nechajte zariadenie riadne vyschnúť.
- Vodu nenalievajte nad značku MAX, inak by mohla vystreknúť

horúca voda.

- Horúcu vodu lejte vždy pomaly a opatrne, bez príliš rýchleho nakláňania zariadenia. Predídete taj rozliatiu a postriekaniu.
- **UPOZORNENIE: Vrchnák neotvárajte, kým sa voda stále varí.**
- Spínač nedržte v polohe zapnuté ani s ním nemanipulujte, ak ho chcete v tejto polohe udržať, môže rýchlejšie poškodiť mechanizmus vypnutia.
- Pred čistením zariadenie odpojte od zásuvky.
- Pred vkladáním alebo vyberaním dielov a pred čistením nechajte zariadenie vychladnúť.
- Nepohybujte kanvicou, keď je zapnutá.

### Ďalšie bezpečnostné pokyny

- Používanie nástavcov alebo nástrojov, ktoré spoločnosť Morphy Richards neodporúča alebo nepredáva, môže spôsobiť požiar, zásah elektrickým prúdom alebo zranenie.
- Kanvicu používajte iba s dodaným stojanom.
- Zariadenie používajte výlučne na varenie vody.
- Neumiestňujte zariadenie do blízkosti horúceho plynového alebo elektrického horáku alebo do rozohriatej rúry alebo na ne.
- Zariadenie nesmie byť pri naplnení vodou umiestnené na základni.
- Zariadenie odpojte zo zásuvky, keď sa nepoužíva.
- **UPOZORNENIE: Pri čistení nesmiete spotrebič ponoriť do vody.**
- **POZOR:** Aby ste predišli poškodeniu spotrebiča, nepoužívajte na čistenie alkalické čistiace prostriedky. Použite jemnú handričku a čistiaci prostriedok.

### Elektrické požiadavky

Skontrolujte, či napätie na typovom štítku zariadenia zodpovedá napätiu v domácnostiach, ktoré musí byť so striedavým prúdom. Ak je potrebné vymeniť poistku v elektrickej zástrčke, je nutné použiť 13 ampérovú poistku BS1362.

**VAROVANIE: Toto zariadenie musí byť uzemnené.**





## Ako využiť vašu novú kanvicu na maximum...

### Po prvom zovretí vody vylejte vodu z kanvice

Vyčistíte tak prípadné usadeniny, ktoré zostali v kanvici po výrobnom procese.

### Odstáňte zo spotrebiča vodný kameň podľa tvrdosti vody vo vašej oblasti

Odstánenie vodného kameňa umožňuje zachovanie výkonu kanvice a správnej funkcie automatického vypínania.

### Bezpečnosť je prvoradá

Vždy nalievajte vodu pomaly a opatrne, aby ste predišli výšplechnutiu pariecej sa vody.

### Rýchlovarné kanvice fungujú odlišne

Ak ste si zakúpili rýchlovarný model, môže byť kanvica počas zovretia vody hlučnejšia a môže sa náhle vypnúť bez výstražného tónu - je to normálne.

## Pomoc pri popáleninách

- Popálené miesto ihneď ochladte pod prúdom studenej vody. Nezdržujte sa odstraňovaním odevu, okamžite vyhľadajte lekársku pomoc.

## Komponenty

- 1 Veko
- 2 Gombík veka
- 3 Hrdlový filter
- 4 360° konektor
- 5 Bezdrôtový podstavec
- 6 Úložný priestor na kábel
- 7 Vypínač
- 8 Ukazovateľ zapnutia
- 9 Ukazovateľ hladiny vody
- 10 Vypínač pískania (Liši sa od modelu)

## Používanie

### Napĺňanie kanvice

- 1 Ak je to možné, naplňajte kanvicu cez hrdlo, pomôžete tak vyčistiť filter od vodného kameňa.
- Zabudovaný ukazovateľ hladiny vody zobrazuje, koľko vody sa nachádza v kanvici.
- Vždy sa uistite, či hladina vody v kanvici zodpovedá aspoň minimálnej hodnote zobrazenej na vodoznaku. Ak vaša kanvica nemá vodoznak, vždy skontrolujte, či je celý ohrevný článok zaliaty vodou.
- Varte len toľko vody, koľko potrebujete, ušetríte tak elektrickú energiu.
- 2 Kanvicu položte na podstavec tak, aby zapadla do 360° konektora.
- 360° konektor umožňuje otočenie kanvice ktorýmkoľvek smerom. - ideálne pre ľavákov aj pravákov a na pohodlné umiestnenie na pracovnú dosku.
- 3 Zasuňte zástrčku do zásuvky a zapnite spotrebič.
- 4 Kanvicu zapnite. Rozsvietí sa ukazovateľ zapnutia.
- 5 Keď začne vriieť voda, kanvica sa automaticky vypne.
- Ak používate kanvicu po prvýkrát, prevarenú vodu vylejte a kanvicu znovu naplňte.

- 6 Kanvicu zdvihnite z podstavca, pričom dbajte na to, aby bola vo vodorovnej polohe.
- Ak chcete vodu znovu prevariť, kanvicu znovu zapnite. Ak sa kanvica práve vypla, počkajte približne minútu a až potom ju znova zapnite.
- Ak do kanvice nenalejete dostatočné množstvo vody alebo kanvicu zapnete, keď je prázdna, bezpečnostná poisťka automaticky vypne napájanie. V takom prípade kanvicu znovu naplňte vodou a počkajte pár minút, kým vyhrievacie teleso vychladne. Potom použite kanvicu ako obvykle.

## Vybratie filtra

- 1 Otvorte veko.
  - 2 Filter nadvihnite smerom nahor z jeho držiaka.
  - 3 Filter vložte naspäť zasunutím do vodidiel na bočných stenách držiaka filtra, až kým filter nezaklapne na svoje miesto.
- UPOZORNENIE: Ak filter nie je namontovaný správne, vrchnák kanvice nie je možné bezpečne zatvoriť a uzamknúť.

## Odstraňovanie vodného kameňa

**DÔLEŽITÉ:** Keďže je kanvica vybavená skrytým ohrevným článkom, musíte pravidelne odstraňovať vodný kameň. Frekvencia odstraňovania vodného kameňa závisí od používania a tvrdosti vody vo vašej oblasti.

Nadmerné množstvo vodného kameňa môže spôsobiť vypnutie kanvice pred zovretím vody a poškodenie ohrevného článku a následnú stratu záruky.

Je nevyhnutné odstraňovať vodný kameň pravidelne.

Zatvrdnutý vodný kameň odstráňte prostriedkom na odstraňovanie vodného kameňa vhodným pre nerezové kanvice.

Alternatívne použite kryštáliky kyseliny citrónovej (predávané vo väčšine lekární) podľa nasledovného postupu:

- 1 Kanvicu naplňte do 3/4, nechajte zovrieť vodu, potom odpojte kanvicu (vyberte kanvicu z bezdrôtového podstavca) a položte ju do prázdnej výlevky alebo nádoby.
- 2 Pridajte 50 gr kryštálikov kyseliny citrónovej, potom nechajte kanvicu odstáť. Nepoužívajte koncentrovanejší roztok.
- 3 Keď šumenie pominie, vylejte obsah kanvice a dôkladne ju opláchnite studenou vodou.
- 4 Kanvicu zvonka dôkladne utrite navlhčenou handričkou, aby ste odstránili zvyšky stop po kyseline, ktoré by mohli poškodiť povrch kanvice.

**DÔLEŽITÉ:** Pred použitím kanvice skontrolujte, či sú elektrické pripojenia úplne suché.

## Čistenie

UPOZORNENIE: Pred čistením vždy odpojte zástrčku zo zásuvky elektrickej siete a nechajte kanvicu vychladnúť.

UPOZORNENIE: Aby ste predišli poškodeniu spotrebiča, nepoužívajte na čistenie alkalické čistiace prostriedky, ale použite jemnú handričku a jemný detergent.

Vonkajšie povrchy utrite vlhkou handričkou.

**DÔLEŽITÉ:** Vonkajší povrch kanvice nečistite abrazívnymi čistiacimi prostriedkami, mohlo by dôjsť k poškriabaniu povrchu.



## Funkcia pískania

- Na bezdrôtovom podstavci je vypínač , pomocou ktorého môžete podľa potreby zapnúť alebo vypnúť pískanie.

## DVOULETÁ ZÁRUKA



Na tento spotřebič se vztahuje dvouletá záruka opravy nebo výměny.

Musíte si uschovat stvrzenku od prodejce jako doklad o nákupu. Stvrzenku připevníte sešivačkou na zadní obal pro budoucí referenční účely.

Pokud se výrobek porouchá, poznamenejte si následující informace. Tato čísla najdete na základně výrobku.

Č. modelu  
Sériové číslo

Všechny výrobky Morphy Richards procházejí před opuštěním továrny individuální kontrolou. V nepravděpodobném případě, že se prokáže závada, se musí výrobek do 28 dnů od data koupě vrátit do místa, kde byl zakoupen, aby se mohl vyměnit.

Pokud dojde k závadě po 28 dnech a do 24 měsíců od data původní koupě, musíte kontaktovat místního prodejce a uvést číslo modelu a sériové číslo výrobku nebo napsat místnímu prodejci na uvedenou adresu.

Budete požádáni, abyste vrátili výrobek (v náležitém, bezpečném balení) společně s kopií dokladu o nákupu na níže uvedenou adresu.

S výjimkou níže uvedených případů (1-9) bude vadný výrobek obvykle během sedmi pracovních dnů od data přijetí opraven nebo vyměněn a odeslán zpět.

Pokud bude výrobek z jakéhokoliv důvodu během dvouleté záruční lhůty vyměněn, záruka na nový výrobek se bude počítat od data původní koupě. Proto je velmi důležité, abyste uschovali původní stvrzenku nebo fakturu s vyznačeným datem původní koupě.

Platnost dvouleté záruky na spotřebič je podmíněna používáním podle pokynů výrobce. Například spotřebiče se musí zbavovat vodního kamene a filtry se musí udržovat v čistém stavu podle pokynů.

Společnost Morphy Richards nebo místní prodejce nebudou povinni opravit nebo vyměnit výrobek podle záručních podmínek v následujících případech:

- 1 Závada byla způsobena nebo zaviněna nevhodným, chybným nebo nedbalým používáním nebo používáním způsobem, který je v rozporu s doporučeními výrobce, nebo proudovými nárazy v síti či poškozením při přepravě.
- 2 Spotřebič byl napájen jiným napětím, než jaké je uvedeno na výrobku.
- 3 Došlo k pokusu o opravu jinými osobami než naším servisním personálem (nebo autorizovaným prodejcem).
- 4 Spotřebič se pronajímал nebo používal k jiným účelům než v domácnosti.
- 5 Spotřebič je z druhé ruky.
- 6 Společnost Morphy Richards ani místní prodejce neodpovídají za žádné opravy prováděné v záruční lhůtě.
- 7 Záruka se nevztahuje na spotřební zboží jako sáčky, filtry a skleněné karafy.
- 8 Baterie a poškození způsobené jejich vytečením není zárukou pokryto.
- 9 Filtry nebyly čištěny a měněny podle pokynů.

Tato záruka nepropůjčuje žádná jiná než výše uvedená práva a nevztahuje se na žádné reklamace týkající se následných ztrát nebo škod. Tato záruka je nabízena jako další výhoda a nemá vliv na vaše zákonná práva spotřebitele.

SLK

TR





## Sağlık ve Emniyet

Herhangi bir elektrikli cihazın kullanımı, aşağıdaki genel emniyet kurallarına uyulmasını gerektirir. Bu ürünü kullanmadan önce lütfen bu talimatları dikkatlice okuyun.

**Bu ürünü kullanmadan önce lütfen bu talimatları dikkatlice okuyun.**

- Bu cihaz, güvenli bir şekilde kullanımla ilgili bilgilerin verilmesi ve mevcut tehlikeleri anlamaları koşuluyla 8 yaşından büyük çocuklar tarafından ve düşük fiziksel, duyuşsal ve zihinsel kabiliyetleri olan veya deneyim ve bilgi eksikliği bulunan kişilerce kullanılabilir.
- Çocuklar cihazla oynamamalıdır.
- Gözetim altında bulunmadıkları sürece temizlik ve kullanıcı bakımı çocuklar tarafından yapılamaz.
- Cihazı ve kablosunu çocukların erişemeyecekleri bir yerde tutun.

## Konum

- Bu cihaz aşağıdaki gibi konutsal ve benzeri uygulamalarda kullanılmak üzere tasarlanmıştır: çiftlik evleri; otellerde, motellerde ve diğer konutsal ortamlardaki müşteriler tarafından; yatak ve kahvaltılı tipi ortamlarda. Mağazalar, bürolar ve diğer çalışma ortamlarındaki personel mutfağı alanlarında kullanıma uygun değildir.
- Cihazınızı daima mutfak tezgahı kenarından uzağıa yerleştirin.
- Cihazın sağlam, düz bir yüzey üzerinde kullanıldığınından emin olun.
- Cihazı açık alanda veya suya yakın yerlerde kullanmayın.
- **UYARI: Cihazı, kullanılırken bir metal tepsiye veya metal yüzeye yerleştirmeyin.**

## Elektrik kablosu

- Elektrik kablosunu bir çocuğun erişebileceğı şekilde tezgahın kenarından sarkıtmayın.
- Elektrik kablosunu, alçak bir priz ile masa arası gibi bir açık alandan geçirmeyin.
- Elektrik kablosunun zarar görebileceğı bir pişirici veya başka bir sıcak alan üzerinden geçmesine izin vermeyin.
- Elektrik kablosu prizden taban ünitesine kadar bağlantılar gerilmeden ulaşmalıdır.
- Elektrik kablosu hasar görürse, tehlike oluşmaması için üretici, servis temsilcisi veya benzer nitelikte kişiler tarafından değiştirilmelidir.

## Kişisel emniyet

- **UYARI: Yangına, elektrik çarpmasına ve kişisel yaralanmaya karşı korunmak için, kabloyu, fişini ve cihazı suya veya başka bir sıvıya batırmayın.**
- Kablosuz tabanın üst kısmını özellikle bağlantı alanını çevresini daima kuru tutun ve kurutmadan önce elektrikli kapatın. Elektrikli tekrar bağlamadan önce iyice kurumasını bekleyin.
- MAX işaretinin üzerinde dolum yaptığınız takdirde, kaynayan su püskürtülebilir.

- Sıcak suyu daima yavaş ve dikkatli bir şekilde dökün ve sıçrama ve sızıntıyı önlemek için cihazı asla çok hızlı eğmeyin.
- **UYARI: Su kaynarken kapağı açmayın.**
- Düğmeyi açık konumda tutmayın veya düğmeyi açık konumda sabitlemek için ayarlama yapmaya çalışmayın; aksi halde kapanma mekanizması hasar görebilir.
- Temizlemeden önce fişini prizden çekin.
- Parçaları takmadan veya çıkartmadan ve temizlemeden önce soğumasını bekleyin.
- Su ısıtıcısı açıkken hareket etmeyin.

## Diğer emniyet önlemleri

- Morphy Richards tarafından satılmayan veya tavsiye edilmeyen bağlantıları veya aletlerin kullanılması yangına, elektrik çarpmasına veya yaralanmaya neden olabilir.
- Su ısıtıcı sadece verilen stand ile birlikte kullanılmalıdır.
- Cihazı su kaynatmak dışında herhangi bir amaçla kullanmayın.
- Cihazı sıcak gazlı veya elektrikli ocak üzerine veya yakınına ya da sıcak fırın içine koymayın.
- Suyu doldurulurken cihaz taban ünitesi üzerine olmamalıdır.
- Kullanılmadığı zaman fişini çekin.
- **UYARI: Cihaz temizleme için suya batırılmamalıdır.**
- **DİKKAT:** Cihazın zarar görmesini önlemek için, temizleme sırasında alkanlı temizlik maddeleri kullanmayın. Yumuşak bir bez ve deterjan kullanın.

## Elektrik gereksinimleri

Cihazınızın etiketindeki voltajın A.C. (Alternatif Akım) olması gereken evinizin elektrik beslemesine uygun olduğunu kontrol edin.

Elektrik prizinde bulunan sigortanın değiştirilmesi gerektiğinde, 13 amperlik bir BS1362 sigorta takılmalıdır.

**UYARI: Bu cihaz topraklanmalıdır.**



TR

## Yeni su ısıtıcınızdan en iyi şekilde yararlanmak için...

### İlk kaynamanın ardından su ısıtıcısındaki suyu dökün

Üretim sonrası su ısıtıcısında kalan tortulan temizlemek için.

### Bölgemizdeki suyun sertlik derecesine uygun şekilde, kireç giderme işlemi yapın

Su ısıtıcısının performansı ve otomatik kapanma özelliği olumsuz etkileneceği için kireçten arındırma önemlidir.

### Önce güvenlik

Kaynayan suyun sıçramasını önlemek için suyu daima yavaş ve dikkatli dökün.

### Hızlı su ısıtıcıları farklı çalışır

Su ısıtıcınız hızlı kaynatan bir modele kaynama sırasında daha fazla ses çıkarıp sonrasında ses olmaksızın aniden kapanabilir - bu normaldir.

## Yanıklara müdahale

- Etkilenen bölge üzerine derhal soğuk su dökün. Giysiyi çıkartmak için durmayın, derhal acil tıbbi yardım alın.

## Özellikler

- Kapak
- Kapak düğmesi
- Ağız filtresi
- 360°bağlantı
- Kablosuz taban ünitesi
- Elektrik kablosu haznesi
- Açma kapama düğmesi
- Güç açık neonu
- Su seviye göstergesi
- Düdük özelliğini açma/kapama düğmesi  
(Modele bağlı olarak değişir)

## Kullanım

### Su ısıtıcısını doldurma

- 1 Filtreyi kireç tortusu oluşumundan korumaya yardımcı olacağı için, mümkün oldukça suyu ağızdan doldurun.
  - Entegre su seviyesi göstergesi, su ısıtıcısındaki su miktarını kolaylıkla görmenizi sağlar.
  - Su ısıtıcısının en azından su seviyesi göstergesinde belirtilen en düşük seviyeye kadar doldurulmasını sağlayın. Su ısıtıcınızda su seviye göstergesi bulunmuyorsa, ısıtma parçasının üzerinin daima kapandığından emin olun.
  - Elektrik tasarrufu sağlayacağı için, sadece ihtiyacınız olan miktarda suyu kaynatın.
- 2 Su ısıtıcısının 360°'lik bağlantı yerine oturmasını sağlayarak, taban ünitesi üzerine yerleştirin.
  - 360°'lik bağlantı yeri su ısıtıcısının herhangi bir şekilde koyulabilmesini sağlar. - sağ veya sol elini kullanan kişiler için ve tezgah üzerinde uygun konumlandırma için idealdir.
- 3 Fişi elektrik prizine takın.
- 4 Su ısıtıcısını çalıştırın. "Güç açık" neonu yanacaktır.
- 5 Su kaynadığında su ısıtıcısı otomatik olarak kapanacaktır.

- Su ısıtıcısını ilk kez kullanıyorsanız kaynamış suyu döküp yeniden su doldurun.
- 6 Su ısıtıcısını düz tutmanızı emniyete alan sapından tutarak, su ısıtıcısını taban ünitesinden alın.
- Tekrar kaynatmak için tekrar ON (AÇIK) konumuna getirin. Su ısıtıcısı henüz yeni kapanmışsa tekrar çalıştırmadan önce bir dakika kadar bekleyin.
- İçine yeterli miktarda su koymazsanız veya su ısıtıcısını boşken çalıştırırsanız emniyet sigortası otomatik olarak elektriği kesecektir. Bu olduğunda cihazı tekrar suyla doldurun ve soğuması için birkaç dakika bekleyin ardından normal şekilde kullanın.

## Filtrenin çıkarılması

- 1 Kapağı açın.
- 2 Filtreyi çıkarmak için tutma yerinden tutup yukarı doğru kaldırın.
- 3 Yeniden takmak için filtreyi yerine oturana kadar filtre tutucunun yan kılavuzlarına kaydırın.

**UYARI: Filtre yerine tam olarak oturmadıkça, su ısıtıcısının kapağı kapanmayabilir ve emniyetli şekilde kilitlenmeyebilir.**

## Kireçten arındırma

**ÖNEMLİ:** Bu cihaz gizli bir ısıtma parçasıyla donatılmış olduğundan düzenli olarak kireçten arındırılmalıdır. Arındırma sıklığı kullanıma ve bölgenizdeki suyun sertliğine bağlıdır.

Aşırı miktarda kireç, cihazın su kaynamaya başlamadan kapanmasına neden olabilir ve bu da garantinin geçersiz olmasına yol açacak şekilde cihaza hasar verebilir.

Kireçten arındırma işleminin düzenli olarak yapılması gerekir.

Paslanmaz çelik su ısıtıcıları için uygun olan özel bir kireçten arındırma ürünü kullanarak sert kireci giderin.

Alternatif olarak sitrik asit kristallerini (birçok eczanede mevcuttur) aşağıdaki şekilde kullanın.

- 1 Su ısıtıcısının 3/4'ünü doldurun ardından fişini prizden çıkarın (kablosuz su ısıtıcısının taban ünitesinden çıkarın) ve boş bir evyede veya kasede bekletin.
- 2 Suya azar azar 50g sitrik asit kristali ekleyin ardından su ısıtıcısını beklemeye bırakın. Daha konsantre bir çözelti kullanmayın.
- 3 Köpürme biter bitmez su ısıtıcısını boşaltıp tamamen soğuk suyla durulayın.
- 4 Yüzeye zarar verebilecek tüm asitleri gidermek için su ısıtıcısının dışını nemli bir bezle tamamen silin.

**ÖNEMLİ:** Su ısıtıcısını kullanmadan önce tüm bağlantıların tamamen kurduğundan emin olun.

## Temizleme

**UYARI: Temizlemeden önce daima fişi prizden çıkarın ve su ısıtıcısını soğumaya bırakın.**

**ÖNEMLİ:** Cihazın hasar görmesini önlemek için alkalın temizlik maddeleri yerine yumuşak bir bezle hafif bir deterjan kullanın.

Cihazın dışını nemli bir bezle silin.

**ÖNEMLİ:** Su ısıtıcısının dış yüzeyinde aşındırıcı temizleyiciler kullanmayın, cihazın yüzeyi çizilebilir.

TR



## Düdük özelliği

- Kablosuz taban ünitesinde düdüğü isteğe bağlı olarak açık kapatan bir düğme(12) vardır.

## İKİ YILLIK GARANTİNİZ

Bu cihaz, iki yıllık onanm ya da deçiftirme garantisi kapsamı altındadır.

Satın alma kanıtı olarak perakende fiiflinin saklanması önemlidir. Fiiflinizi ileride kullanmak için bu arka kısma zımbalayın.

Üründe bir anza olufursa lütfen aflaçıdaki bilgileri belirtin. Bu numaralar ürünün tabanında bulunabilir.

Model no.

Seri no.

Tüm Morphy Richards ürünleri fabrikadan çıkmadan önce tek tek test edilmektedir. Cihazın satın alındıktan sonraki 28 gün içinde anızalı olduđu belirlenmesi durumunda, deçiftirilmesi için satın alındıđı yere iade edilmelidir.

28 gün sonra veya satın alma ifileminden sonraki 24 ay içinde anza olufursa, ürünün üzerindeki Model numarası ve Seri numarasını belirterek bölgenizdeki distribütör ile iletiflim kuralmalı ya da aflaçıda verilen adresten bölgenizdeki distribütöre yazmalısınız.

Ürünü, satın alma kanzının bir kopyasıyla birlikte aflaçıdaki adrese geri göndermeniz (güvenli, yeterli düzeyde paketlenmiş olarak) istenecektir.

Aflaçıda belirtilen garanti harici durumlara (1-9) tabi olarak, anızalı cihaz tamir edilecek veya deçiftirilecek ve genellikle alındıktan sonra 7 ifl günü içinde gönderilecektir.

Herhangi bir nedenle bu ürün 2 yıllık garanti döneminde deçiftirilirse, yeni ürünün garantisi orijinal satın alma tarihinden itibaren hesaplanacaktır. Bu nedenle ilk satın alma tarihini belirtmek için faturanızı saklamazn önemlidir.

2 yıllık garantinin geçerli olması için cihazın, üreticinin talimatlarına uygun olarak kullanılmış olması gerekmektedir. Örneçin, cihazda kireç çözücü iflemlerinin uygulanması ve filtrelerin belirtildiçi gibi temiz tutulması gerekmektedir.

Morphy Richards ya da yerel distribütörünüz aflaçıdaki durumlarda cihazı garanti kapsamında deçiftirmek veya tamir etmek zorunda olmayacaktır.

- 1 Anza yanlış kullanım, ihmal veya üretici tavsiyelerine ters kullanımdan kaynaklanıyorsa veya anza güç yüklenmeleri ya da taflıma sırasında olufan hasardan kaynaklanıyorsa.
- 2 Cihaz, ürüne belirtilen dıflında bir besleme voltajıyla kullanıldıysa.
- 3 Servis personeli (veya yetkili bayı) dıflında kifiller tarafından tamir yapılmaya çalıfılmıfsa.
- 4 Cihaz kiralama amacıyla veya ev dıflında kullanıldıysa.
- 5 Cihaz ikinci eldir.
- 6 Morphy Richards ya da bölgenizdeki distribütör, garanti kapsamında herhangi bir tür servis iflemi gerçekleştirmek zorunda deçildir.
- 7 Garanti çantalar, filtreler ve cam sürahiler gibi sarf malzemelerini kapsamaz.
- 8 Piller ve sızıntı hasarı garanti kapsamında deçildir.
- 9 Filtrelerin belirtildiçi şekilde temizlenmemesi ve deçiftirilmemesi.

Bu garanti yukarıda açık olarak belirtilen dıflında herhangi bir hak vermemektedir ve nihai hasardan dolayı tazminat taleplerini kapsamamaktadır. Bu garanti ek bir fayda olarak sunulmaktadır ve tüketici olarak yasal haklarınızı etkilememektedir.









- Ⓜ Morphy Richards products are intended for household use only.  
See usage limitations within the location sub-heading in the important safety instructions.  
Morphy Richards has a policy of continuous improvement in product quality and design.  
The Company, therefore, reserves the right to change the specification of its models at any time.

#### The After Sales Division,

Morphy Richards Ltd, Mexborough, South Yorkshire, England, S64 8AJ  
Helpline (office hours) UK 0845 871 0960 Republic of Ireland 1800 409119

#### Ⓜ Glen Dimplex Australia

Unit 1, 21 Lionel Road, Mount Waverley, Victoria 3149  
T: 1300 556 816  
E: sales@glendimplex.com.au  
www.morphyrichards.com.au

#### Ⓜ Glen Dimplex Australasia

38 Harris Road, East Tamaki, Auckland 2013, New Zealand  
T: 9274 8265  
E: sales@glendimplex.co.nz

- Ⓜ Les produits Morphy Richards sont conçus pour un usage exclusivement domestique. Voir les limitations d'usage dans le sous-titre Positionnement des Consignes de sécurité importantes. Morphy Richards s'engage à mener une politique d'amélioration continue en termes de qualité et de conception. Le fabricant se réserve donc le droit de modifier sans préavis la spécification de ses modèles.

#### Glen Dimplex France

ZI Petite Montagne Sud  
12 rue des Cevennes  
91017 EVRY - LISSES Cedex

www.glendimplex.fr

T: +33 (0)1 69 11 11 91

F: +33 (0)1 60 86 15 24

- Ⓜ Morphy Richards Produkte sind nur für den Einsatz im Haushalt vorgesehen. Ständige Verbesserungen an der Produktqualität und dem Design gehören zur Philosophie von Morphy Richards. Aus diesem Grunde behält sich die Firma das Recht vor, die Angaben zu ihren Modellen jederzeit zu ändern.

#### Glen Dimplex Deutschland GmbH

Bei Störungen oder Schäden wenden Sie sich bitte an unseren Kundenservice unter:

Hotline: +49 (0) 9 11 6 57 19-719

Fax: +49 (0) 1805-355 467

#### Österreich

Kundendienst  
Merangasse 17  
A-8010 Graz  
T: +43(0) 316/323-041

F: +43(0)316/382-963

- Ⓜ Los productos Morphy Richards están concebidos solamente para uso doméstico. Consulte las limitaciones de uso en un subtítulo de las instrucciones de seguridad importantes.  
Morphy Richards tiene una política de mejora en la calidad y diseño de sus artículos. La compañía, por lo tanto, se reserva el derecho de cambiar en cualquier momento las especificaciones de sus modelos.

- Ⓜ De producten van Morphy Richards zijn alleen bedoeld voor huishoudelijk gebruik. Zie gebruiksaanwijzingen binnen de locatiesubtitel in de belangrijke veiligheidsinstructies.  
Morphy Richards streeft ernaar de kwaliteit en het design van zijn producten voortdurend te verbeteren. Het bedrijf behoudt zich daarom het recht voor om de specificaties van de producten op ieder ogenblik te wijzigen.

#### Glen Dimplex Benelux BV

Antennestraat 84  
1322 AS Almere  
Nederland  
T: +31-(0)-36 538 70 40  
Service: +31-(0)-36 538 70 55  
E: info@glendimplex.nl

F: +31-(0)-36-538 70 41

www.morphyrichards.nl

- Ⓜ Les produits Morphy Richards sont conçus pour un usage exclusivement domestique. Voir les limitations d'usage dans le sous-titre Positionnement des Consignes de sécurité importantes. Morphy Richards s'engage à mener une politique d'amélioration continue en termes de qualité et de conception. Le fabricant se réserve donc le droit de modifier sans préavis la spécification de ses modèles.

De producten van Morphy Richards zijn alleen bedoeld voor huishoudelijk gebruik.  
Morphy Richards streeft ernaar de kwaliteit en het design van zijn producten voortdurend te verbeteren. Het bedrijf behoudt zich daarom het recht voor om de specificaties van de producten op ieder ogenblik te wijzigen.

#### Glen Dimplex Benelux BV

Gentsstraat 60  
B- 9300 Aalst  
België  
T: +32-(0)-53 82 88 62  
E: info@glendimplex.be

F: +32-(0)-53 82 88 63

www.morphyrichards.be

- Ⓜ Os produtos Morphy Richards foram concebidos apenas para utilização doméstica. Consulte as limitações à utilização no sub-cabeçalho de posicionamento, nas instruções importantes de segurança. A Morphy Richards respeita uma política de aperfeiçoamento contínuo da qualidade e design do produto. Desta forma, a companhia reserva-se o direito de alterar as especificações destes modelos a qualquer momento.

#### Impressario Lda

Rua D. Marcos Da Cruz 1281  
4455-482 Pareda  
Portugal  
T: +351 22 996 67 40

F: +351 22 996 67 41

- Ⓜ I prodotti Morphy Richards sono concepiti esclusivamente per uso domestico. Vedere le limitazioni d'uso nel sottotitolo delle importanti istruzioni di sicurezza. Morphy Richards è costantemente impegnata a migliorare la qualità e il design dei propri prodotti, pertanto si riserva il diritto di modificare le specifiche dei diversi modelli in qualunque momento.

#### PER ASSISTENZA TECNICA:

HELPLINE 199.193.328 LUN-VEN 9,30-13,00 e 14,30-17,30.  
Costo della chiamata 14,26 cent. di Euro al minuto IVA inclusa (da rete fissa).

E: assistenza@nechi.it

F: +39-0693496270

I prodotti Morphy Richards sono distribuiti in Italia da:  
Necchi Spa, Via Cancelliera 60 00040 Aniccia (RM).

- Ⓜ Morphy Richards produkter er kun beregnet til husholdningsbrug. Se brugsbegrænsningerne under overskriften om placering i de vigtige sikkerhedsinstruktioner. Det er praksis hos Morphy Richards at fortsætte udviklingen af produktets kvalitet og design. Firmaet forbeholder sig derfor retten til at ændre modellemes specifikationer når som helst.

#### Albaine AS

Avedoreholmen 84  
2650 Hvidovre  
Denmark  
T: (+45) 3678 8063

- Ⓜ Produkter från Morphy Richards är endast avsedda för hushållsbruk.  
Se användningsbegränsningar under rubriken i de viktiga säkerhetsinstruktionerna.  
Morphy Richards har en policy för kontinuerlig förbättring i produktkvalitet och utformning. Företaget förbehåller sig därför rätten att när som helst ändra specifikationen för sina modeller.

- Ⓜ Produkty Morphy Richards są przeznaczone wyłącznie do użytku domowego. Zapoznaj się z informacjami na temat ograniczonego użytkowania urządzenia, które znajdują się w podręczniku instrukcji dotyczących bezpieczeństwa. Morphy Richards prowadzi politykę ciągłej poprawy jakości i wzoru produktów. Firma zastrzega sobie prawo zmiany specyfikacji modeli w dowolnej chwili.

#### Protes Sp. z o.o.

Ul Sarmacka 9/45  
02-972 Warsaw  
Poland  
T: 0048 666 555603

- Ⓜ Изделия Morphy Richards предназначены только для бытового использования. См. информацию об ограничениях использования в подразделе "Размещение" в главе "Важные меры предосторожности". Morphy Richards постоянно совершенствует качество и дизайн своей продукции. Таким образом, компания оставляет за собой право в любое время вносить изменения в технические характеристики своих изделий.

#### Technopark Holding

Pt 1 Mea 119, VVCENT, Fl 1, pav. 61  
Moscow 129223  
Russia  
T: 74 957 55577

- Ⓜ Vyroby Morphy Richards jsou určeny pouze k použití v domácnostech. Podívejte se na omezení použití v podtitulu umístění v důležitých bezpečnostních pokynech.  
Morphy Richards usiluje o neustálé zdokonalování kvality a provedení.  
Proto si vyhrazuje právo kdykoliv změnit specifikace svých modelů.

#### Tauer Elektro a.s.

Mlády Horákově 4  
568 02 Svítavy  
T: +420 461 540 130

F: +420 461 540 133

- Ⓜ Morphy Richards trünlere sadece ev için kullanılmaya uygundur.  
Morphy Richards, ürün kalitesi ve tasarımı sürekli gelişime politikasına sahiptir.  
Bu nedenle Şirket, modellerinin özelliklerini herhangi bir zamanda değiştireme hakkını saklı tutar.

#### Gizpa Dayanikli Tüketim Mamülleri

Tic. ve Paz. İht. İhr. A.Ş.  
Atatürk Cd. 19 Mayıs Mah. Esin Sok. No: 2/2  
Kozyazgıcı-İSTANBUL  
T: +90(0216) 411 23 77

F: +90(0216) 369 33 42





- GB** For electrical products sold within the European Community. At the end of the electrical products useful life it should not be disposed of with household waste. Please recycle where facilities exist. Check with your Local Authority or retailer for recycling advice in your country.
- F** Pour les appareils électriques vendus dans la Communauté européenne. Lorsque les appareils électriques arrivent à la fin de leur vie utile, il ne faut pas les jeter à la poubelle. Il faut les recycler dans des centres spécialisés, s'ils existent. Consultez la municipalité ou le magasin où vous avez acheté l'appareil pour obtenir des conseils sur le recyclage dans votre pays.
- D** Für elektrische Artikel, die in der europäischen Gemeinschaft verkauft werden. Am Ende der Nutzungsdauer sollte das Gerät nicht im regulären Hausmüll entsorgt werden. Bitte einer Recycling-Sammelstelle zuführen. Informationen über geeignete Recycling-Annahmestellen erhalten Sie bei Ihrer Stadt- bzw. Ortsverwaltung.
- E** Para productos eléctricos vendidos en la Comunidad Europea. Al final de su vida útil los productos eléctricos no deberán desecharse con el resto de residuos domésticos. Recíclalos en las instalaciones destinadas para ello. Infórmese sobre consejos de reciclaje en su tienda habitual o consulte a las autoridades locales de su país.
- NL** Voor elektrische producten verkocht in de Europese Gemeenschap. Op het einde van zijn levensduur mag een elektrisch product niet worden meegegeven met het gewone huishuël. Laat het product recycleren als deze mogelijkheid voorzien is. Vraag bij uw lokale overheid of in uw winkel waar u daarvoor terecht kunt.
- P** Para produtos eléctricos vendidos na Comunidade Europeia. Quando os produtos eléctricos atingirem o final da sua vida útil, não devem ser eliminados juntamente com o lixo doméstico. Faça a reciclagem nos locais apropriados. Contacte as autoridades locais ou o revendedor para saber como efectuar a reciclagem no seu país.
- I** Per gli elettrodomestici venduti all'interno della Comunità europea. Al termine della vita utile, non smaltire l'elettrodomestico nei rifiuti domestici. Riciclarlo laddove esistono le strutture. Verificare con la Locale Autorità o con il dettagliante in merito alle possibilità di riciclaggio nel proprio paese.
- DK** Angående elektriske produkter, der sælges inden for EU. Når det elektriske produkt har nået enden af sin levetid, må det ikke bortkastes sammen med husholdningsaffaldet. Det bedes genbrugs, hvor der er faciliteter hertil. Bed de lokale myndigheder eller forhandleren om råd om genbrug i dit land.
- S** Gäller elektriska produkter som säljs inom Europeiska Unionen. När elektriska produkter inte längre kan användas ska de inte kastas med vanliga hushållsopor. Lämna dem till återvinning där det finns möjlighet. Kontakta lokala myndigheter eller försäljningsstället och kontrollera vad som gäller för återvinning i ditt land.
- PL** Dla produktów elektrycznych sprzedawanych na terenie Wspólnoty Europejskiej. Po zakończeniu okresu używalności produktów elektrycznych, nie należy ich wyrzucać wraz z odpadkami pochodzącymi z gospodarstwa domowego. Jeżeli istnieją odpowiednie zakłady zajmujące się utylizacją, produkty należy poddać recyklingowi. W celu uzyskania porady na temat recyklingu w Twoim kraju zwróć się do miejscowych władz lub lokalnego sprzedawcy.
- CZ** Pro elektrické výrobky prodávané v Evropském společenství. Elektrické výrobky se po skončení životnosti nesmí vyhazovat do domovního odpadu. Nechte je recyklovat v příslušných zařízeních. Informace o recyklaci ve vaší zemi si zjistíte od místních úřadů nebo prodejce.

GB

F

D

E

NL

P

I

DK

S

PL

RU

CZ

SLK

TR



 Импортер: ООО «Седан» 123001, г. Москва,  
ул. Большая Садовая, д. 10, пом. 1, эт. 4

Морфи Ричардс Эддинг Парк,  
Манверс Южный Йоркшир S63 5AB

 АГ65

**morphy richards®**

KT102004MEE Rev 2 11/14

[www.morphyrichards.com](http://www.morphyrichards.com)

