

LG CordZero™

USER'S MANUAL

A9

Make sure to read the "Safety Cautions" carefully before starting to use this product.

Please keep this User's Manual within easy reach of the user.

As the product is only intended for domestic use such as household cleaning, it must not be used for commercial, experimental or industrial purposes.

Make sure to fully charge the product's battery before first use of the product after purchasing it.

EN - ENGLISH RU - RUSSIAN



MFL69883607



www.lg.com

Copyright © 2018 LG Electronics Inc. All Rights Reserved.

РУКОВОДСТВО ПОЛЬЗОВАТЕЛЯ

Перед использованием устройства внимательно прочитайте раздел «Правила техники безопасности».

Храните данное руководство пользователя под рукой.

Гарантия на устройство приведена в данном руководстве пользователя.

Это устройство предназначено только для бытовых нужд уборки, а не для коммерческого, экспериментального или промышленного использования.

Перед первым использованием полностью зарядите аккумулятор устройства.

Для получения более подробной информации об устройстве посетите официальный сайт LG Electronics с ПК или смартфона.

TABLE OF CONTENTS

This User's Manual may contain images or contents that differ slightly to the purchased product.

SAFETY CAUTIONS	05
PACKAGE INFORMATION	12
INSTALLATION	13
Installing the floor standing charging station	13
Installing the wall-mount station	14
Uninstalling the station	14
Storage of the combination tool and crevice tool	14
HOW TO USE	15
Note about using the product	15
Using the Product	15
Charging the Product	16
Power / Suction Strength button	16
Using the nozzles	17
MAINTENANCE	18
Cleaning the Dustbin	18
Cleaning the Filters	18
Cleaning the Power Drive Floor/Carpet Nozzle	20
Cleaning the Bedding Power Punch	20
POINTS TO CHECK BEFORE CONTACTING CUSTOMER SERVICE.	21
DISPOSAL INFORMATION	22
Disposal of old products not related with the purchase of a new product	22
PRODUCT SPECIFICATIONS	22

SAFETY CAUTIONS

EN

The following cautions are intended to protect you from unexpected risk or property loss by ensuring safe and correct usage of the product.

Cautions are categorized into 'WARNING' and 'CAUTION', which mean:

 Pictograms are designed to draw attention to matters and uses that may pose a risk to the user. Make sure to carefully read any item marked with this symbol and comply with it to prevent any risk.

 **WARNING** - Failure to comply with this warning may result in serious damage, injury or even death to the user.

 **CAUTION** - Failure to comply with this warning may result in damage to the product or moderate injury to the user.

WARNING

1. This appliance is not intended for use by persons (including children) with reduced physical, sensory or mental capabilities, or lack of experience and knowledge, unless they have been given supervision or instruction concerning use of the appliance by a person responsible for their safety.
2. Children should be supervised to ensure that they do not play with the appliance.
3. If the supply cord is damaged, it must be replaced by an LG Electronics Service Agent in order to avoid a potential hazard.
4. This appliance can be used by children aged 8 years and above and persons with reduced physical, sensory or mental capabilities or lack of experience and knowledge if they have been given supervision or instruction concerning use of the appliance in a safe way and understand the hazards involved. Children shall not play with the appliance.
Cleaning and user maintenance must not be performed by children without supervision.

Installation and Usage

Do not install, charge or store the product where it may be exposed to water, rainfall or severe moisture. Do not use the product in any outdoor location, workshop or garage environment.

- Such conditions will leave the product vulnerable to fire when charging the battery.
- Please install, charge or store the product in a well-ventilated place.

Make sure to avoid places where there is a risk of leakage of flammable gas, industrial oil or metallic dust.

- It may cause product malfunction or damage.

If you intend to use the charging station by "standing" it vertically (standing type), make sure to secure it to the wall with the appropriate type of screws .

- Otherwise, the charging station or product may slant and become damaged or cause property damage or injury.

Please place the charging station on an even surface.

- Otherwise, the product may fall and sustain damage or cause an injury.

If you intend to mount the charging station on a wall (wall-mounted type), make sure to secure it tightly to the wall using the appropriate type of screws.

- Failure to do so may damage the product and/or cause an injury.

Please use the anchoring screws only when the wall is made of concrete or is solid enough.

- If the Station mounting is performed on an unsuitable wall it may cause injury and damage the property or product.

Never install the charging station on a wall with any piping (power, water, air) or power cables or wires behind it.

- There is a risk of injury from electric shock, fire or flooding

Do not use or store the product at temperatures below 5 ° C or above 38 ° C.

- Failure to do so may damage the product.

Power requirements

This product should only be used with AC 220–240 V. Make sure to check the power specifications of the place where you intend to use the product.

- The wrong specifications will result in electric shock or damage the product in the event of a short-circuit.

Do not apply excessive force to the power cord to bend it, or place it under a heavy object as this will damage it.

- The power cord may get damaged and cause electric shock or injury.

Please refrain from using multiple power appliances in one power board or power socket and make sure to use a power socket with a capacity of 10A.

- Failure to do so may result in fire due to abnormal overheating of the socket.
- Or it may activate the circuit breaker leading to a loss of power.

Never touch the power cord and plug with a wet hand.

- This may result in injury or electric shock.

Please clear any dust or water from the power cord and plug with a dry cloth.

- Failure to do so may result in electric shock, short circuit or fire.

When unplugging the power cord, never pull the cord itself and always hold the power plug.

- Failure to do so will damage the cord it and may result in electric shock or fire.

Stop using the product and contact the customer service department of LG Electronics if the power cord or power plug is damaged or the holes of the power outlet socket are loose.

- Failure to do so may result in electric shock or fire.

Make sure to unplug the power cord when cleaning or maintaining the charging station.

- Failure to do so may result in injury or electric shock.

Make sure to unplug the power cord when the product is not to be used for an extended period of time.

- Failure to do so may result in electric shock, short circuit or fire.

Make sure to organize the power cord of the Adaptor while using or cleaning the product.

- Otherwise, the cord may get tangled with the product and result in malfunction, electric shock or injury if its disconnected or broken.

Avoid touching the pins of the power plug with your finger(s) when unplugging the power cord.

- Failure to do so may result in electric shock or fire.

Do not to let children or pets get close to the product when using, charging or storing.

- It may damage the product and/or result in injury.

Do not hold the charging station upside down with the battery in the charging station.

- Otherwise, it may damage the product and/or result in injury.

Proper usage

Make sure that no child is allowed to use the product.

- The product is too heavy for a child to handle properly.

Make sure that no hand, foot, hair or clothes gets stuck in the rotating brush or wheel while using or cleaning the product.

- Failure to do so may damage the product or result in injury.

No one other than a qualified technician/service engineer from LG Electronics may disassemble, repair or modify the product.

- Do not attempt to disassemble or repair the product yourself as it may result in electric shock, injury or fire.

Never use the battery, the charging station and the adaptor with other appliances other than this product.

- It may cause a product malfunction or fire.

Do not use the battery of another appliance in the product.

- It may cause malfunctioning or fire.

Do not arbitrarily disassemble, remove or short-circuit the battery.

- It may result in electric shock, injury or fire.

Do not apply heat or shock to the battery.

- It may cause electric shock, injury or fire.

Never insert a sharp metallic object such as a pin, nail or knife in a hole or gap in the product or the charging station.

- Otherwise, you may get injured or suffer electric shock.

Do not vacuum liquids with this product. Make sure that no water, beverage or detergent gets inside the product or the charging station.

- Failure to do so may result in injury or electric shock.

Do not apply or spray a flammable substance (gasoline or thinner) or surface active agent (detergent or bath soap) on the product.

- It may result in malfunction or fire.

In the event of a gas leakage (propane or urban gas), make sure to ventilate the area first without coming into contact with the product or its power plug.

- Otherwise, there may be sparks which may result in an explosion, fire or injury.

Do not use or store a heating device or flammable substance(ether, benzene, alcohol, chemicals, combustible spray, insecticide, air freshener or cosmetics) in close proximity to the product.

- It may result in product malfunction or fire.

Do not attempt to clean up a liquid substance (water, beverage), odorous substances (candy, chocolate, pet excrement, etc.), metallic objects (such as blade, pins), flammable substances, surface active agents, or glass shards with this product.

- It may result in product malfunction or fire.
- In the event that any liquid, metallic object, glass shard or spark gets inside the product, immediately turn off the product and contact the customer service department of LG Electronics.

Do not use the product with the exhaust or inlet port blocked.

- It will cause the product to overheat and result in malfunction or fire.

In the event that smoke is emitted by the product while it is charging, immediately unplug the power cord and contact the customer service department of LG Electronics.

- Failure to do so may cause electric shock or fire.

Do not expose the product, and the battery in particular, to heat, a heating device or direct sunlight.

- It may result in electric shock, explosion or fire.

Do not keep the product or its battery inside a vehicle which is exposed to direct sunlight.

- It may cause fire or explosion.

In the event that some kind of liquid leaks from the battery, make sure that it does not contact the skin or eyes.

- It may burn the skin or severely damage the eyes.
- If liquid from the battery comes into contact with part of the skin, immediately wash it off with plenty of water and seek medical advice.

Do not wash the inlet port with water or detergent.

- As the inlet port contains a motor, it may result in electric shock or fire.

Always use the the charging station and adaptor provided with the product to charge the product and its battery.

- Using any charging device other than the provided station will damage the battery and result in electric shock, explosion or fire.

Never allow any water, beverage or detergent to get inside the battery.

- It may cause electric shock, explosion or fire.

Do not touch the charging terminals on the product or the charging station, or insert an electrified object inside the product or the station.

- Otherwise, you may get injured or suffer electric shock.

Always leave the product on the floor standing or wall-mount charging station when it is not in use. Do not leave the product on the charging station not fixed to the wall or charging station support.

- Otherwise, the product may fall and get damaged or cause injury.

In the event that the earth leakage breaker gets activated while the product is placed on the charging station, immediately remove the product from the station and contact the customer service department of LG Electronics.

- Failure to do so may cause electric shock or fire.

Do not wash the dust bin with water.

- The water will get into the motor and cause electric shock or fire.

Do not attempt to vacuum fine dust such as cement with the product.

- It may cause product malfunction or fire.

Make sure that no child can play with the product, charging station or battery.

- It may damage the product and cause an injury.
- If a child places the product or battery into its mouth, it will cause electric shock or injury, or damage the product or battery.

When using the product, remove any wire or string from the bottom of the Charging Station.

- Straps or wires may wrap around the product and cause a product malfunction or a broken cord.

Disposal

Discard the packing materials (plastic vinyl, styrofoam) properly so that no child comes into contact with them.

- Such materials may cause a child to suffocate.

When disposing of the product, make sure to remove the battery from the product's body.

- Failure to do so may result in fire or explosion.



Proper usage

Do not apply impact to the product or drop it from a height.

- It may damage the product and/or result in injury.

Make sure that the product does not fall.

- It may cause injury or damage the product.

Make sure that the filter is installed in the product prior to each use.

- Failure to install a filter may result in product malfunction.

Make sure to wipe up any liquid such as water or oil or pet excrement from the floor before using the product.

- Such substances will cause the unit to malfunction or cause irreparable damage

Do not clean the product with a volatile or organic solvent (thinner or acetone).

- It may damage the product.
- Always use a soft cloth to clean the product.

Make sure to avoid running into a person or a pet while using the product.

- It may cause injury.

Do not kick or apply impact to the product.

- It may cause the product to malfunction.

Do not put any object other than the product, especially a metallic or magnetic object, on the charging station.

- It may damage the product or cause electric shock.

Do not clean the same spot repeatedly for an extended period of time.

- Vibration from the inlet port or rotating brush may damage the floor or the carpet.

Make sure that your finger does not get stuck when assembling the product or the charging station.

- It may injure your finger.

Do not let a child or a pet hang onto the charging station.

- It may cause injury or damage the product.

Do not put double-sided tape directly onto the wallpaper as it may be torn by external force.

- Anchor the charging station with the wall anchoring screw(s) to prevent tearing of the wallpaper.

Do not apply force or impact to the filter parts or dust bin parts.

- The parts may become deformed, compromise the performance or cause the unit to malfunction.

Do not remove the battery during operation.

- It may cause the product to malfunction.

PACKAGE INFORMATION

Standing type

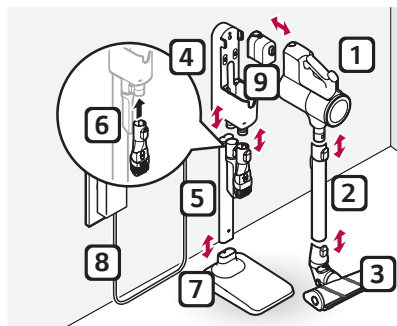

Wall-mount type

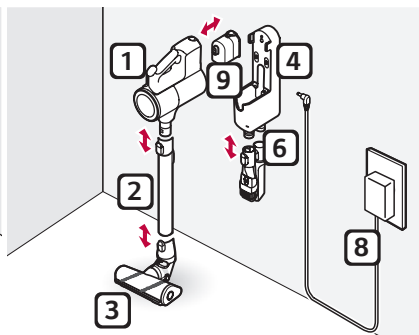

- 1 Product body
- 2 Extension pipe
- 3 Power Drive Carpet Nozzle

- 4 Charging station
- 5 Charging station pipe
- 6 Combination tool and crevice tool holder

- 7 Charging station support
- 8 Adaptor
- 9 Battery

Accessories

- Parts and accessories may vary depending on the model that you have purchased.



Product body



Extension pipe

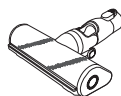

Power Drive Carpet Nozzle



Charging station



Adaptor



Battery

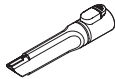

Crevice Tool

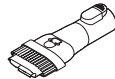

Combination Tool



Wall Anchoring Block



Double-sided tape (2)



Screw Anchor (2)



Anchoring screw for wall-mount type (Φ 3.5 mm, length 50 mm)(2)



Anchoring screw for standing type (Φ 3.5 mm, length 90 mm)



Pre-filter (Spare)

- Please note that these parts come with their corresponding models only.



Battery



Power Drive Floor Nozzle



Bedding Power Punch

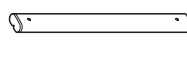

Charging station pipe

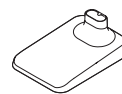

Charging station support

Installing the floor standing charging station

- 1 Put the bottom of the charging station onto the floor and assemble the pipe first, followed by the upper body mount.

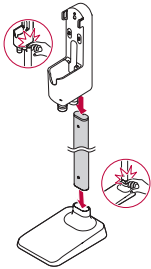

⚠ CAUTION

- Avoid getting your fingers stuck in any gap.

- 2 Connect the power adapter to the port on the back of the charging station and plug the power cord into the power outlet.
 - The cord can be secured tidily by putting it through the power cord anchoring ring located on the back of the charging station pipe.

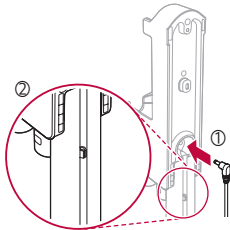

- 3 After ensuring there are no pipes or wires inside behind the wall, make a hole at the appropriate height to anchor the charging station and insert the screw anchor.
 - Recommended diameter of hole: $\Phi 6.5$;
 - Recommended depth: 100 mm.

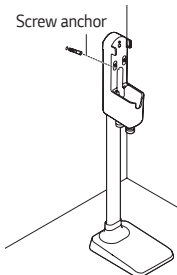

- 4 Put the anchoring block on the back of the charging station and anchor the charging station with the screw.

- Make sure to fully tighten the screw.

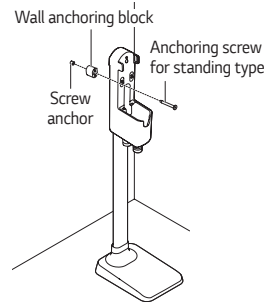

When using double-sided tape (do not use if the wall is wallpapered)

- 1 Use double-sided tape to attach the wall anchoring block to the charging station in step 4.
 - Be sure to remove the center part of the double-sided tape before mounting it.

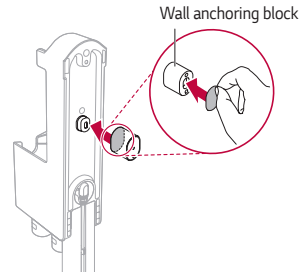

- 2 Use the remaining part of the tape to anchor the station to the wall before inserting the screw.

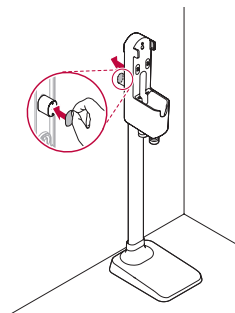

⚠ CAUTION

- Avoid dropping the product and parts when taking them out of the package. It may damage the product and/or cause personal injury.
- Do not use double-sided tape to anchor the charging station on papered walls. Please use the provided screws as otherwise the wall paper will get torn by movement of the charging station during the docking of the unit.
- We recommend anchoring the station with the anchoring screw.
- Use the anchoring screws only when the wall is made of concrete or is solid enough. An unsuitable wall can cause the mountings to weaken and cause the Charging station to fall causing injury and damage the property or product.

Please note

- The charging station, its pipe and support cannot be disassembled separately once they have been assembled, and the charging station has been attached to the wall.
- The charging station can be removed as needed. After unscrewing it from the wall, pull the station upward whilst the bottom of the station remains upright on the floor.

Installing the wall-mount station

- 1 Connect the power adapter to the port on the back of the charging station and plug the power cord into the power outlet.
- 2 Make a hole 1 meter from the floor to insert the wall plug or screw anchor.
 - Recommended diameter of hole: $\Phi 6.5$;
 - Recommended depth: 60 mm.
- 3 Anchor the station to the wall with the provided anchoring screws.

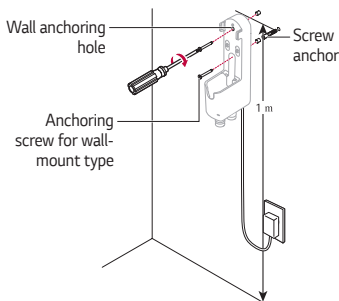

Please note

- A service request to change the installation location of the charging station will incur additional costs if required to do so by a qualified installer.

Uninstalling the station

Keep and charge the product on the charging station after separating extension pipe and nozzle from the product body.

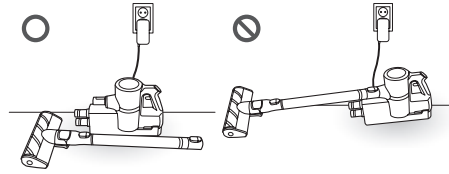

⚠ CAUTION

- Leaving the extension pipe and nozzle assembled for a long time may cause damage to the product.

Storage of the combination tool and crevice tool

Keep the combination tool and crevice tool on the charging station for easy access.

- 1 Attach the combination tool and crevice tool to the dedicated holders.

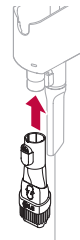

- 2 Press and hold the inlet removal button and pull downward to remove the combination tool or crevice tool.



Note about using the product

Points to be aware of when using the product

- Make sure that the dustbin lid is on prior to using the product. Otherwise, the suction strength will deteriorate and cleaning will not be satisfactory.
- Support the bottom of the product when cleaning an elevated surface.
- When leaving the product unattended or unused for an extended period, make sure to place it properly on the charging station or lie it on the floor. Otherwise, the product may fall and get damaged or cause an injury.
- Make sure that the exhaust filter is properly assembled before using the product.
- Environmental conditions such as temperature and humidity may cause static to accumulate on the product. Please contact the customer service department of LG Electronics if the problem persists.
- Any foreign object on the inlet port or extension pipe will prevent the product from functioning properly. Make sure to remove any foreign object such as a sock or stocking before using the product.
- The battery runtime will be shortened after using the product repeatedly for an extended period due to its characteristics.
- When the battery is about to become fully run down during use, the last block on the battery indicator will start to flash and the product will power off after a while. Fully charge the battery in this case.
- Please use the product at normal room temperatures as the battery runtime will deteriorate severely if used at temperatures lower than 5°C or higher than 38°C for an extended period of time.
- Refer to Product specifications for battery run time details.
- These times are a guide only and may be less depending on the surface type.

Using the Product

- 1 Assemble the body, extension pipe, inlet port, and battery in that order.

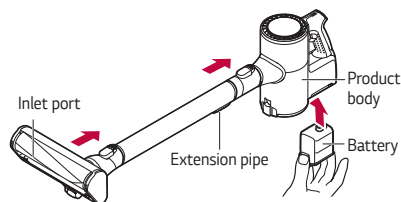

- 2 Press the button on the extension pipe to adjust its length.

- The pipe has 4 extendable length positions

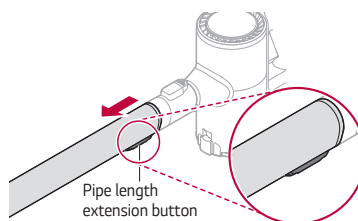

- 3 Attach the accessory tool to the body or the extension pipe.

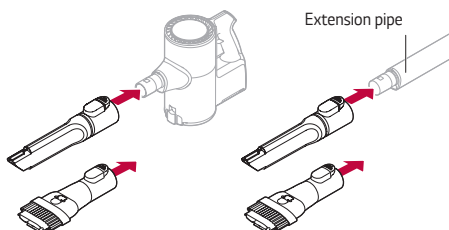

⚠ CAUTION

- Prolonged use of the product with the accessory tool attached may overburden the motor.
- Using the inlet port to clean a TV, monitor or LCD display may scratch the screen.
- Exercise caution to avoid getting your finger stuck in any gap when assembling the attachments.
- If any foreign object is sucked into the inlet during cleaning, operation of the vacuum cleaner might stop in order to prevent damage to the body or motor. Immediately stop using the vacuum cleaner and remove the object before resuming cleaning.

Charging the Product

- 1 Put the product on the charging station.
 - The battery indicator will start to flash and charging will proceed in 3 steps.



- 2 The battery indicator starts to flash and charging will start.
 - All of the indicators will stay on when the battery is fully charged.

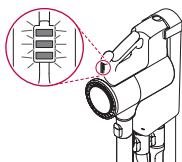

⚠ CAUTION

- Make sure to securely fit the unit on to the charging station. Otherwise, the product may fall and get damaged.

Please note

- The battery will not be charged if the ambient temperature is below 5°C. Only charge the battery when ambient temperatures are between 5° and 38° C.
- The battery indicator will flash if the product is fully charged, removed from the station, and charged again soon. The flashing stops soon, and the indicator stays on.

Charging the auxiliary battery

- 1 Hold the product and pull the battery by pressing both ends of the battery.

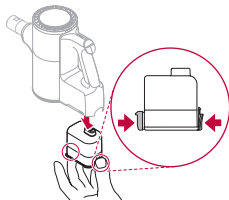

- 2 Insert the battery into the auxiliary charging station.

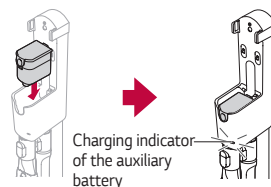

Please note

- Make sure that the power adapter is connected to both the charging station and the power outlet
- If the main battery is charging on the charging station, the auxiliary battery will only start charging once the main battery is fully charged.
- The auxiliary battery indicator flashes when charging starts.
- The indicator will stay on when the auxiliary battery is fully charged.
- Fully charging a single battery usually takes 3.5 hours, but it will take twice as long if you charge it along with the auxiliary battery.

Power / Suction Strength button

You can adjust the suction strength with the suction strength button located on the handle.

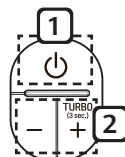

- 1 Power On/Off button
 - Press the power On/Off button to activate the Normal mode.
- 2 Mode button
 - Press "+" once to activate the Power mode.
 - Press and hold "+" for more than 3 seconds to activate the Turbo mode.
 - The unit will take a moment to switch to the Turbo mode from the Normal mode when the "+" button is held down.
 - Press "-" to switch from Turbo to Power, or from Power to Normal.

Using the nozzles

- Please note that the following applies to the corresponding models:
- The nozzle can be attached to the product body or extension pipe.
- Use a different mode if the inlet gets stuck on the floor, carpet or bed sheets or if you need a more powerful mode.

⚠ CAUTION

- Do not use the product for any purpose other than domestic household.

Power Drive Carpet Nozzle

- It is suitable for cleaning carpets or rugs.
- It can be used to clean hard floors but will generate some noise.

⚠ CAUTION

- Do not use this nozzle on a play mat(PVC) for children.

Power Drive Floor Nozzle (some models only)

- It is suitable for cleaning general floors.

Bedding Power Punch (some models only)

- The Bedding Power Punch lets you clean bed sheets and covers more effectively. This attachment can be used to remove Pet Hair from various surfaces without hair tangling.
- Make sure to adjust the suction level to an appropriate setting when you vacuum-clean a blanket with a thin outer fabric as the cleaner may attempt to suck the outer fabric.

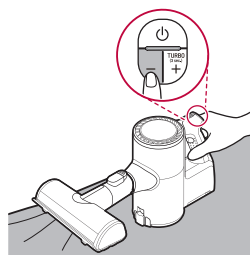

Crevice Tool

It is suitable for cleaning dust in a corner or a narrow space.

Combination Tool

This accessory is helpful for cleaning corners or small gaps.

Basic

For cleaning flat surfaces such as a sofa or mattress.

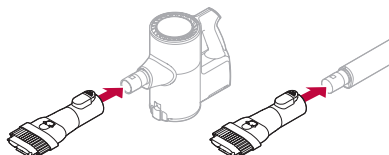

Brush type

For cleaning delicate surfaces such as a frame or furniture.

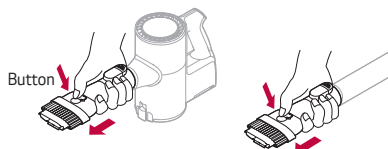

⚠ CAUTION

- Prolonged use of the product with an accessory tool attached may over heat the motor.
- Using this accessory tool on a TV, monitor or LCD display may scratch the screen.
- Avoid getting your finger stuck in any gaps when fitting the accessory tools.
- If any foreign object is sucked into the inlet during cleaning, operation of the unit might stop in order to prevent damage to the body, motor. Immediately stop using the vacuum cleaner and remove the object before resuming cleaning.

MAINTENANCE

Cleaning the Dustbin

- 1 Remove the battery from the unit before cleaning the dustbin.
- 2 Please empty the dustbin next to a wastebasket or where dust and foreign objects can be emptied easily.
- 3 Press the dustbin button downward to open it.
 - Empty the bin.
 - Be careful as dust/foreign matter may spill out when you open the dustbin.

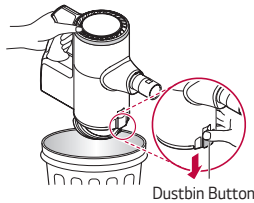

- 4 Insert the crevice tool into the large dust separation device (Cyclonic Mesh Filter) and turn it counterclockwise to remove it. Use the suction end of the crevice tool to do this with ease.

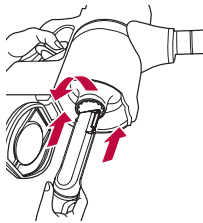

- 5 Wash the large dust separation device (Cyclonic Mesh Filter) with running water.
 - Be sure to dry the device completely before reinserting it.



- 6 Remove the large dust separation device (Cyclonic Mesh Filter) and use the combination tool to clean out the dust inside the dustbin.

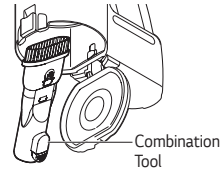

Warning

- Never wash the product's body with water. Water may reach the motor and cause electric shock or fire.
- Do not apply force or any impact to the dust bin parts or the large dust separation device (Cyclonic Mesh Filter) as it may damage them.
- Use the product only after cleaning the large dust separation device (Cyclonic Mesh Filter) and reassembling it on the product. Failure to do so will damage the product.

Cleaning the Filters

The Pre-filter and exhaust filter need to be cleaned at least once a month to maintain the cleaning performance of the product. Clean it frequently in dusty environments because the cleaning cycle depends on the operating environment and the operating time.

- 1 Turn the exhaust filter counterclockwise to remove it and take out the pre-filter.

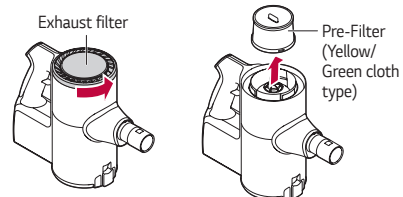

- 2 With the unit upside down, use the combination tool to clear dust from the motor part once the Dust separator filter has been removed.

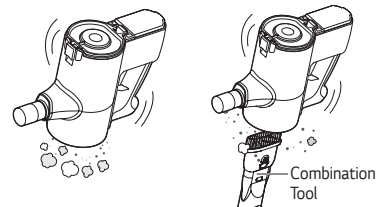

3 Clean the exhaust filter by brushing the dust off or by washing it in running water.

- To maintain cleaning performance, remove the dust from the exhaust filter at least once a month.
- Wash the exhaust filter in running water if it emits an odor.
- The exhaust filter may emit an odor if it is not dried completely after it has been cleaned in water. Make sure to dry it completely for 24Hrs in a well-ventilated area out of the direct sunlight before refitting it.

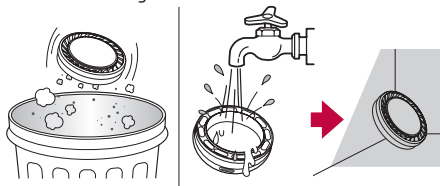

4 Clean the pre-filter by brushing the dust off or by washing it in running water.

- When washing the cloth type Pre-filter with water, it must be completely dry in a well-ventilated area out of the direct sunlight before reinserting. Failing to do so will cause it to emit odours.
- As a spare pre-filter is provided for your convenience, use two pre-filters alternatively if necessary.
- The more often the filters are cleaned, the more optimal the suction power will be.
- Filters are consumables and will wear with time and use. Please purchase more filters from an authorized service center.

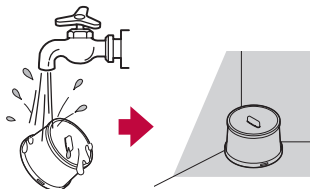

5 To refit the filters, attach the Pre-filter first, followed by the exhaust filter, so as to align the white circle near the battery level indicator and then turn it clockwise so that the white circles align with each other.



⚠ Warning

- Never wash the product's body with water as it may reach the motor and result in electric shock or fire.
- Make sure that no foreign object reaches the motor as it will damage the product and may result in explosion or fire.
- Do not insert a finger or a sharp object near the motor as it will damage the product and may result in injury or electric shock.

⚠ CAUTION

- Make sure to reattach the exhaust filter and Pre-filter to the product after washing them. Using the product without these filters will allow dust to reach the motor inside the product and cause malfunction.

Please note

- As too much dust will reduce the suction power, we recommend cleaning the filters before and after using the product.

※ Removing foreign objects from inside the product

In order to maintain product performance, be sure to remove any foreign objects and dust from inside the product (body, extension pipe, inlets). The foreign materials inside the product can cause the product to shutdown during operation, generate noise, or cause poor suction.

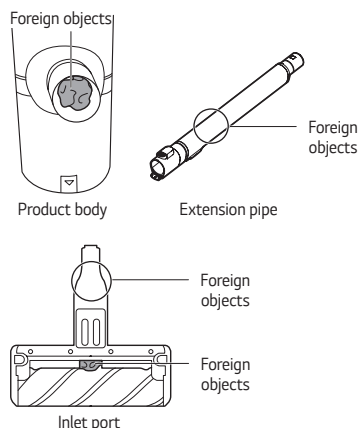

- ※ If the inside of the product body, Extension pipe, or Inlet port is clogged with foreign objects, the power automatically turns off to protect the product. Separate the battery from the product and remove the foreign objects.

Cleaning the Power Drive Floor/ Carpet Nozzle

Please clean the floor and carpet nozzles as follows:

- 1 Remove the nozzle from the product.
- 2 Turn the nozzle upside down and turn the rotating brush removal screw counterclockwise.
 - Use a coin or a flat head screwdriver to turn the screw.

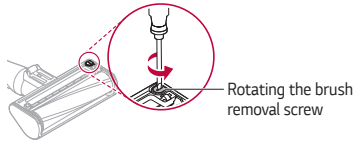

- 3 Pull the brush in the direction of the arrow to remove it.

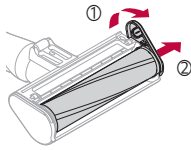

- 4 Attach the crevice tool to the unit and use the vacuum to remove dust/foreign objects from the brush and the bottom of the nozzle.

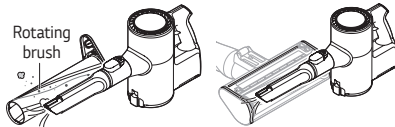

- 5 Use a wet towel or tissue to remove any remaining foreign matter and dust from the brush and the bottom of the nozzle.

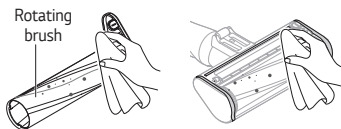

- 6 Assemble the brush in reverse order after cleaning.

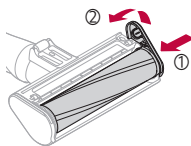

⚠ CAUTION

- Avoid getting your finger stuck in any gaps when reassembling.
- Do not wash the rotating brush and the nozzle with water.
- Do not use the rotating brush as a mop.
- Do not use the nozzle to absorb any liquid.

Cleaning the Bedding Power Punch

- 1 Remove the Bedding Power Punch and turn it upside down.
- 2 Attach the crevice tool to the unit and use the vacuum to remove dust/foreign objects from the bottom of the Bedding Power Punch.

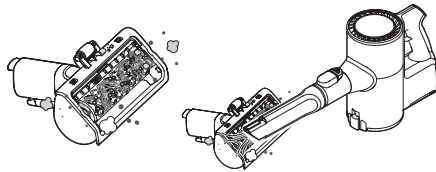

- 3 Use a wet towel or tissue to move any remaining foreign matter and dust.

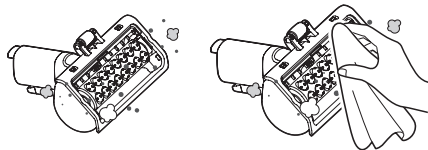

⚠ Warning

- Do not wash the Bedding Power Punch with water.
- Do not suck any liquids including water into the Bedding Power Punch.

POINTS TO CHECK BEFORE CONTACTING CUSTOMER SERVICE.

EN

Please check once again if one of the following symptoms is present while using the product. The product may not be malfunctioning.

Symptom	Cause	Solution
The product does not operate.	Is the battery fully discharged?	<ul style="list-style-type: none"> Charge the battery.
	Is the product powered off?	<ul style="list-style-type: none"> Press the power button to power on the product.
Suction is too weak.	Is the dustbin full of dust?	<ul style="list-style-type: none"> Empty the dustbin.
	Is the filter clogged?	<ul style="list-style-type: none"> Clean the pre-filter. If suction is still weak after cleaning the pre-filter, please contact the customer service department for advise
	Is the inlet clogged?	
	Is there a foreign object on the rotating brush of the inlet port?	<ul style="list-style-type: none"> Make sure to remove any foreign objects (thread, hair) from the rotating brush.
The unit does not appear to be charging.	Is the power adapter connected to the charging station?	<ul style="list-style-type: none"> Make sure that the adapter is properly plugged into the charging station.
	Is the power cord plugged into the outlet?	<ul style="list-style-type: none"> Make sure that the power cord is properly plugged into the power outlet.
	Is there any foreign object on the charging terminals?	<ul style="list-style-type: none"> Remove any foreign objects from the charging terminals with a dry cloth.
Hot air is expelled from the unit.	Is it operating properly?	<ul style="list-style-type: none"> The hot air originates from cooling of the motor and is not a sign of malfunction.
A strange odor is coming from the product.	Did you purchase the cleaner within the last 3 months?	<ul style="list-style-type: none"> The cleaner may emit a smell of rubber for about 3 months after purchase.
	Is it operating properly?	<ul style="list-style-type: none"> If the cleaner is working fine, it is not malfunctioning.
	Is the dustbin full of dust?	<ul style="list-style-type: none"> Also, dust in the bin may cause some odor. Empty the bin and clean it.
	Are there any foreign objects in the filter?	<ul style="list-style-type: none"> The filter may emit an odor if it has not been cleaned for some time. Clean both the pre-filter and the exhaust filter.
	Is the Pre-filter wet?	<ul style="list-style-type: none"> Washing the pre-filter with water and not leaving it long enough to dry completely may cause it to smell. Make sure to dry it completely before reassembling it on the cleaner.
	Is the exhaust filter wet?	<ul style="list-style-type: none"> Washing the exhaust filter with water and not leaving it long enough to dry completely may cause it to smell. Make sure to dry it completely before reassembling it on the cleaner.
The cleaner makes too much noise.	Is it operating properly?	<ul style="list-style-type: none"> Different levels of noise is normal during operation due to three power settings. It is not a sign of malfunction.
The unit powers off too soon.	Is the battery fully charged?	<ul style="list-style-type: none"> The battery must be fully charged before cleaning. If the problem persists even though the battery is fully charged, and the pipes and attachments are clear from obstructions, then please contact LG customer service
	Is there any foreign substance in the body of the product, Extension pipe, or Inlet port?	<ul style="list-style-type: none"> Remove the foreign objects from the body of the product, Extension pipe, or Inlet port.
The rotating brush does not rotate.	Is the brush properly attached?	<ul style="list-style-type: none"> Remove the brush, clean it if necessary and attach it again.
	Are there any foreign objects on the rotating brush?	<ul style="list-style-type: none"> Remove any foreign objects from the rotating brush.

DISPOSAL INFORMATION

Disposal of old products not related with the purchase of a new product

You must contact your local city council or the related government authority before disposing of large appliances.

PRODUCT SPECIFICATIONS

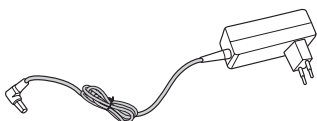
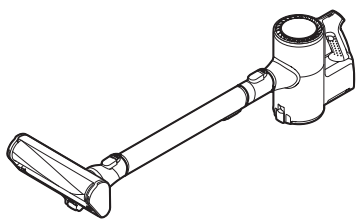

Item/Model	A9*****
Dimensions	260 mm(W) X 270 mm(L) X 1120 mm(H)
Weight	2.7 kg
Power consumption:	400 W (Maximum power: 450 W)/ 250 W/ 80 W (Turbo/Power/ Normal)
Suction power	140 W ¹⁾
Battery	DC 25.55 V
Battery runtime ²⁾ (When fully charged, and without using the Power Drive nozzles ³⁾)	Approx. 6 minutes in Turbo
	Approx. 9 minutes in Power
	Approx. 40 minutes in Normal
Battery runtime ²⁾ (When fully charged, and using the Power Drive nozzles)	Approx. 6 minutes in Turbo
	Approx. 9 minutes in Power
	Approx. 30 minutes in Normal

Item	Charger (Adaptor)
Input	100 V - 240 V~ 50/60 Hz, 0.8 A
Output	DC 29.4 V 1.0 A

Item/Model	Battery
Type	Rechargeable Li-ion Battery
Rated	DC 25.55 V, 2000 mAh, 7 cells

1) Suction Power test based on IEC 62885-2, 5.8.

2) Test result according to our test standard, it may be different depending on actual use environment and period of use.

3) Power Drive Floor Nozzle, Power Drive Carpet Nozzle, Bedding Power Punch (inlet may vary depending on model)

Note

Note

Note

СОДЕРЖАНИЕ

Это Руководство пользователя может содержать изображения или информацию, которые немного отличаются от приобретенного продукта.

ПРАВИЛА ТЕХНИКИ БЕЗОПАСНОСТИ	05
КОМПЛЕКТАЦИЯ	12
УСТАНОВКА	13
Установка стоячей зарядной станции	13
Демонтаж станции	14
Настенная установка станции	14
Хранение комбинированной и щелевой насадок	14
ПОРЯДОК ИСПОЛЬЗОВАНИЯ	15
Заметки по использованию устройства	15
Использование устройства	15
Зарядка устройства	16
Кнопка питания/силы всасывания	16
Использование насадок	17
ОБСЛУЖИВАНИЕ	18
Очистка пылесборника.....	18
Очистка фильтров.....	18
Очистка насадок с силовым приводом для пола/ковра.....	20
Очистка насадки для взбивания постельного белья	20
ПРОВЕРКА ПЕРЕД ОБРАЩЕНИЕМ В СЕРВИСНЫЙ ЦЕНТР	21
ИНФОРМАЦИЯ ОБ УТИЛИЗАЦИИ	22
Утилизация старого продукта, не связанная с покупкой нового	22
ТЕХНИЧЕСКИЕ ХАРАКТЕРИСТИКИ УСТРОЙСТВА	22

ПРАВИЛА ТЕХНИКИ БЕЗОПАСНОСТИ

RU

Следующие правила техники безопасности предназначены для защиты пользователя от непредвиденных рисков или имущественного ущерба путем обеспечения безопасного и правильного использования устройства.

Все правила техники безопасности сопровождаются словами «ПРЕДУПРЕЖДЕНИЕ» или «ОСТОРОЖНО», которые имеют следующие значения.

 Графические символы предназначены для привлечения внимания к операциям, которые могут представлять опасность для пользователя.
Внимательно прочитайте все инструкции, обозначенные этими символами, и соблюдайте их для предотвращения рисков.

 **ПРЕДУПРЕЖДЕНИЕ** - Несоблюдение этого предупреждения может привести к серьезным повреждениям, травмам или даже смерти пользователя.

 **ОСТОРОЖНО** - Несоблюдение этого предупреждения может привести к повреждению устройства или травмам пользователя средней тяжести.

ПРЕДУПРЕЖДЕНИЕ

1. Данное устройство не предназначено для использования лицами (в том числе детьми) с ограниченными физическими, сенсорными или умственными способностями или лицами, не имеющими достаточного опыта и навыков, за исключением случаев присмотра или обучения таких лиц правилам применения данного устройства лицом, ответственным за их безопасность.
2. Присматривайте за детьми и не допускайте игр с данным устройством.
3. В случае повреждения сетевого шнура, во избежание риска, он должен быть заменен сервисным агентом компании LG Electronics.
4. Данным устройством разрешено пользоваться детям в возрасте от 8 лет и старше, а также лицам с ограниченными физическими, сенсорными или умственными способностями или лицами, не имеющим достаточного опыта и знаний, если они находятся под присмотром или обучены правилам безопасного применения данного устройства и осознают возможные риски. Детям запрещено играть с данным устройством. Детям запрещено чистить или обращаться с данным устройством без присмотра.

Установка и использование

Не устанавливайте, не заряжайте и не храните продукт там, где он может подвергаться воздействию воды, осадков или сильной влаги.

Не используйте устройство в любом месте на открытом воздухе, в мастерской или гараже.

- Такие условия могут привести к возгоранию устройства при зарядке аккумулятора.
- Пожалуйста, установите, заряжайте или храните продукт в хорошо проветриваемом месте.

Избегайте мест, где существует риск утечки горючего газа, присутствуют промышленные масла или много металлической пыли.

- Эти вещества могут привести к повреждению или выходу устройства из строя.

В случае использования зарядной станции в вертикальном положении (стоячий тип) убедитесь, что она надежно закреплена на стене с помощью подходящих винтов.

- В противном случае станция или устройство могут упасть, повредиться, причинить ущерб имуществу или нанести травмы пользователю.

Размещайте зарядную станцию на ровной поверхности.

- В противном случае устройство может упасть и получить повреждения или стать причиной травм.

В случае использования зарядной станции, закрепленной на стене (настенный тип), убедитесь в том, что она надежно закреплена на стене с использованием подходящих винтов.

- Несоблюдение данных инструкций может привести к повреждению продукта и (или) травмам.

Используйте крепежные винты только тогда, когда стена выполнена из бетона или достаточно прочная.

- Если монтаж станции выполняется на неподходящей стене, это может привести к травме и повреждению имущества или продукта.

Никогда не устанавливайте зарядную станцию на стену, внутри которой проходят водопроводные и газовые трубы или электропроводка.

- Это может привести к возгоранию или риску получения травмы из-за поражения электрическим током.

Не используйте и не храните продукт при температуре ниже 5 ° C или выше 38 ° C.

- Несоблюдение этого требования может привести к повреждению устройства.

Требования к электропитанию

Данное устройство должно использоваться только с сетью переменного тока 220~240 В. Проверьте характеристики электросети в месте, где будет использоваться устройство.

- Использование устройства в месте с неподходящими характеристиками электросети может привести к поражению электрическим током или повреждению устройства из-за короткого замыкания.

Не прилагайте чрезмерных усилий к кабелю питания, не перегибайте его и не помещайте под тяжелые предметы, так как это может привести к его повреждению.

- Поврежденный кабель питания может стать причиной травм или поражения электрическим током.

Старайтесь не подключать к одному удлинителю или розетке несколько электрических приборов и всегда используйте розетку с силой тока не менее 15 А.

- Неправильное использование может привести к возгоранию из-за перегрева розетки.
- Кроме того, возможно срабатывание автоматического прерывателя цепи, что приведет к потере мощности.

Никогда не прикасайтесь к кабелю или вилке питания мокрыми руками.

- В противном случае это может привести к травмам или поражению электрическим током.

Вытирайте пыль и воду с кабеля и вилки питания с помощью сухой ткани.

- В противном случае это может привести к поражению электрическим током, короткому замыканию или возгоранию.

Никогда не тяните за кабель питания для отключения устройства от электросети, всегда держитесь за вилку.

- В противном случае это может привести к повреждению кабеля питания, поражению электрическим током или возгоранию.

Если кабель питания или вилка повреждены, а также в случае неплотного контакта между вилкой и розеткой, прекратите использование продукта и обратитесь в сервисный центр LG Electronics.

- В противном случае это может привести к поражению электрическим током или возгоранию.

Перед очисткой и обслуживанием всегда отсоединяйте от электросети кабель питания зарядной станции.

- В противном случае это может привести к травмам или поражению электрическим током.

Если устройство не будет использоваться длительное время, всегда отключайте кабель питания от розетки электросети.

- В противном случае это может привести к поражению электрическим током, короткому замыканию или возгоранию.

Обязательно организуйте шнур питания адаптера во время использования или очистки продукта.

- В противном случае кабель может запутаться в устройстве, что приведет к его отсоединению или повреждению и, как следствие, к поломке устройства, поражению электрическим током и травмам.

Не прикасайтесь пальцами к штырям вилки питания при отсоединении кабеля питания от электросети.

- В противном случае это может привести к поражению электрическим током или возгоранию.

Не позволяйте детям или домашним животным находиться рядом с продуктом при использовании, зарядке или хранении.

- Это может повредить изделие и / или привести к травме.

Не держите зарядную станцию вверх дном с батареей на зарядной станции.

- В противном случае он может повредить изделие и / или привести к травме.

Правильное использование

Детям запрещено использовать данное устройство.

- Устройство слишком тяжелое для того, чтобы дети могли правильно обращаться с ним.

Следите за тем, чтобы пальцы, руки, ноги, волосы и одежда не застревали между вращающимися щетками и колесами устройства во время его использования или очистки.

- В противном случае это может привести к повреждению устройства или травмам.

Разборку, ремонт и модификацию устройства может выполнять только квалифицированный специалист сервисного центра LG Electronics.

- Не пытайтесь разбирать или ремонтировать устройство самостоятельно, так как это может привести к поражению электрическим током, травмам или возгоранию.

Никогда не используйте аккумулятор, зарядную станцию и адаптер с другими устройствами, кроме этого.

- В противном случае это может привести к поломке устройства или возгоранию.

Не используйте с данным устройством аккумуляторы от других устройств.

- В противном случае это может привести к поломке устройства или возгоранию.

Не пытайтесь самостоятельно разбирать или извлекать аккумулятор и не допускайте его короткого замыкания.

- В противном случае это может привести к поражению электрическим током, травмам или возгоранию.

Не подвергайте аккумулятор воздействию тепла или сильных ударов.

- В противном случае это может привести к поражению электрическим током, травмам или возгоранию.

Никогда не вставляйте острые металлические объекты, такие как шило, в отверстия и зазоры устройства или зарядной станции.

- В противном случае это может привести к травмам или поражению электрическим током.

Следите за тем, чтобы внутрь устройства и зарядной станции не попадали вода, другие жидкости и моющие средства.

- В противном случае это может привести к травмам или поражению электрическим током.

Не наносите и не распыляйте на устройство воспламеняющиеся вещества (бензин или растворитель) или поверхностно-активные вещества (моющие средства или мыло).

- В противном случае это может привести к поломке устройства или возгоранию.

В случае возникновения утечки газа (пропана или бытового газа) проветрите помещение, прежде чем вступать в контакт с устройством или его вилкой питания.

- В противном случае могут возникнуть искры, которые приведут к взрыву, пожару или травмам.

Не используйте и не храните любые нагревательные приборы или легковоспламеняющиеся вещества (эфир, бензин, спирт, химикаты, горючие аэрозоли, инсектициды, освежители воздуха или косметику) в непосредственной близости от устройства.

- В противном случае это может привести к поломке устройства или возгоранию.

Не пытайтесь использовать это устройство для всасывания любых жидкостей (воды, напитков), пахучих веществ (конфеты, шоколад, экскременты для животных и т. д.), металлических предметов (например, лезвий, булавок), легковоспламеняющихся веществ, поверхностно-активных веществ или осколков стекла.

- В противном случае это может привести к поломке устройства или возгоранию.
- В случае попадания любых жидкостей, металлических предметов, осколков или искр внутрь устройства немедленно выключите его и обратитесь в сервисную службу компании LG Electronics.

Не используйте устройство с заблокированными входным или выходным отверстиями.

- В противном случае это может привести к перегреву и поломке устройства или возгоранию.

В случае выделения дыма из устройства во время зарядки немедленно отключите устройство от электросети и обратитесь в сервисный центр LG Electronics.

- В противном случае это может привести к поражению электрическим током и возгоранию.

Не подвергайте устройство, в частности аккумулятор, воздействию тепла и прямых солнечных лучей.

- В противном случае это может привести к поражению электрическим током, взрыву или возгоранию.

Не оставляйте устройство и аккумулятор в транспортном средстве, которое находится под воздействием прямых солнечных лучей.

- В противном случае это может привести к возгоранию или взрыву.

В случае любой утечки жидкости из аккумулятора убедитесь, что она не попала на кожу или в глаза.

- В противном случае это может привести к ожогам или серьезным повреждениям глаз.
- Если жидкость из аккумулятора попала на кожу, немедленно смойте ее большим количеством воды и обратитесь за медицинской помощью.

Не мойте насадку с электроприводом водой или моющим средством.

- В противном случае это может привести к поражению электрическим током или возгоранию.

Всегда используйте зарядную станцию и адаптер, поставляемые вместе с устройством, для зарядки устройства и его аккумулятора.

- Использование других зарядных устройств может привести к повреждению аккумулятора, а также поражению электрическим током, взрыву и возгоранию.

Не допускайте попадания воды, других жидкостей и моющих средств внутрь аккумулятора.

- В противном случае это может привести к поражению электрическим током, взрыву или возгоранию.

Не прикасайтесь к зарядным клеммам устройства и зарядной станции и не вставляйте наэлектризованные предметы внутрь устройства или станции.

- В противном случае это может привести к травмам или поражению электрическим током.

Всегда оставляйте изделие на напольной стойке или настенной зарядной станции, когда оно не используется. Не оставляйте устройство на зарядной станции, не закрепленной на стене или опоре зарядной станции.

- В противном случае устройство может упасть и получить повреждения или нанести травмы.

В случае срабатывания устройства защитного отключения в то время, когда устройство находится на зарядной станции, немедленно снимите устройство со станции и обратитесь в сервисный центр LG Electronics.

- В противном случае это может привести к поражению электрическим током или возгоранию.

Не мойте пылесборник водой.

- Вода может попасть в двигатель, что приведет к поражению электрическим током или возгоранию.

Не пытайтесь всасывать устройством мелкие частицы пыли (например, цементную пыль).

- В противном случае это может привести к поломке устройства или возгоранию.

Следите за тем, чтобы дети не играли с устройством, зарядной станцией или аккумулятором.

- В противном случае это может привести к повреждению устройства или травмам.
- Если ребенок поместит в рот устройство или аккумулятор, это может привести к поражению электрическим током, травмам или повреждению устройства или аккумулятора.

При использовании продукта удалите провод или шнур со дна зарядной станции.

- Ремни или провода могут обернуться вокруг продукта и вызвать неисправность изделия или поломку шнура.

Утилизация

Утилизируйте все упаковочные материалы (пластик, винил, пенополистирол), чтобы дети не вступали в контакт с ними.

- Такие материалы могут стать причиной удушения детей.

При утилизации продукта убедитесь, что аккумулятор извлечен из корпуса устройства.

- В противном случае это может привести к возгоранию или взрыву.

Правильное использование

Не прилагайте к устройству чрезмерных усилий и не роняйте его с высоты.

- В противном случае это может привести к повреждению устройства и (или) травмам.

Следите за тем, чтобы устройство не падало.

- В противном случае это может привести к травмам и повреждению устройства.

Перед каждым использованием убедитесь, что фильтр установлен в устройство.

- Если фильтр не установлен, это может привести к поломке устройства.

Перед использованием устройства вытрите с пола любые жидкости, такие как вода, масло или экскременты животных.

- Такие вещества могут еще больше загрязнить пол во время очистки.

Не очищайте устройство с помощью летучих или органических средств (растворителей или ацетона).

- Это может привести к повреждению устройства.
- Для очистки продукта используйте только мягкую ткань.

Не наезжайте на людей и животных во время использования устройства.

- Это может привести к получению травм.

Не ударяйте и не наносите удар по продукту.

- Это может привести к поломке устройства.

Не помещайте на зарядную станцию никакие объекты (кроме устройства), особенно металлические или магнитные.

- В противном случае это может привести к повреждению устройства и поражению электрическим током.

Не пылесосьте одно и то же место в течение длительного периода времени.

- Вибрация от насадки или вращающейся щетки может повредить пол или ковер.

Следите за тем, чтобы не прищемить пальцы во время сборки устройства или зарядной станции.

- Это может привести к травмам.

Не позволяйте детям и животным повисать на зарядной станции.

- В противном случае это может привести к травмам и повреждению устройства.

Не приклеивайте двустороннюю клейкую ленту к обоям, так как внешние силы могут оторвать ее.

- Закрепите зарядную станцию на анкерном винте для настенного крепления, чтобы избежать порчи обоев.

Не прилагайте чрезмерных усилий к противопылевой сетке.

- Это может привести к ее деформации.

Не извлекайте батарею во время использования.

- Это может вызвать неисправность.

КОМПЛЕКТАЦИЯ

Стоячий тип

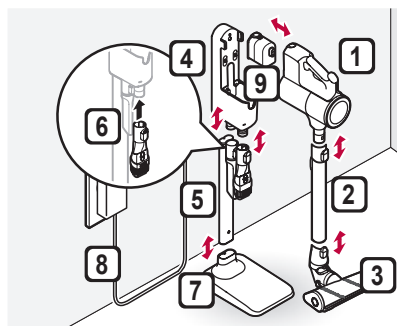

- 1 Корпус устройства
- 2 Удлинительная труба
- 3 Насадка с силовым приводом для ковра

- 4 Зарядная станция
- 5 Трубка зарядной станции
- 6 Держатель комбинированной и щелевой насадок

Настенный тип

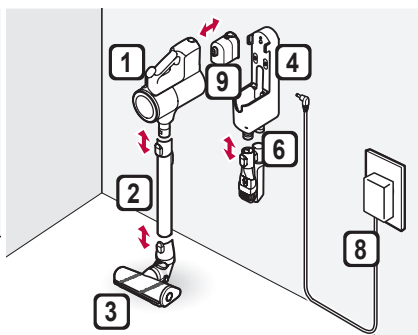

- 7 Опора зарядной станции
- 8 Переходник
- 9 Аккумулятор

Аксессуары

- Детали могут отличаться в зависимости от приобретенной модели.



Корпус устройства



Удлинительная труба

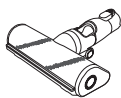

Насадка с электроприводом для ковра



Зарядная станция



Адаптер



Аккумулятор

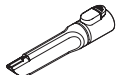

Щелевая насадка

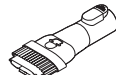

Комбинированная насадка



Настенный крепежный блок



Двусторонняя клейкая лента(2)



Анкерный винт(2)



Анкерный винт для настенного типа (50 мм, Ф3.5 мм)



Крепежный винт для стоячего типа (90 мм, Ф3.5 мм)



Фильтр предварительной очистки (микро-фильтр) (Запасной)



Аккумулятор



Насадка с электроприводом для пола



Насадка для взбивания постельного белья



Трубка зарядной станции

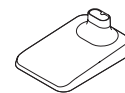

Опора зарядной станции

- Помните, что эти части поставляются только с соответствующими моделями.

УСТАНОВКА

Установка стоячей зарядной станции

- 1 Поставьте зарядную станцию дном на пол и соберите трубу.

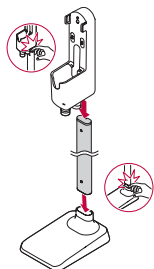

⚠ ОСТОРОЖНО

- Следите, чтобы пальцы не застряли в зазорах устройства.
- 2 Подключите адаптер питания к заднему отверстию зарядной станции и подключите кабель питания к розетке электросети.
- Кабель можно аккуратно закрепить, пропустив его через крепежное кольцо, расположенное на задней стороне трубы зарядной станции.

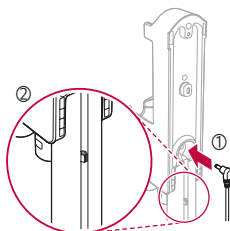

- 3 Сделайте отверстие на подходящей высоте, чтобы закрепить зарядную станцию и вставьте анкерный винт.
- Рекомендуемый диаметр отверстия: Ф6.5; рекомендуемая глубина: 100 мм.

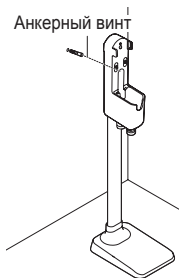

- 4 Поместите крепежный блок на обратную сторону зарядной станции и закрепите станцию с помощью винта.
- Убедитесь, что винт полностью затянут.



При использовании двусторонней клейкой ленты

- 1 Используйте двустороннюю клейкую ленту, чтобы прикрепить настенный крепежный блок к станции.
- Перед креплением убедитесь, что центральная защитная часть двусторонней ленты удалена.



- 2 Используйте оставшуюся ленту, чтобы прикрепить станцию к стене.

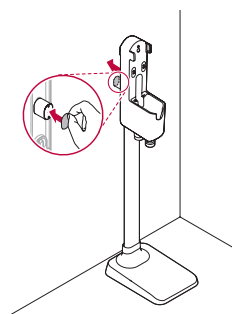

⚠ ОСТОРОЖНО

- Старайтесь не ронять устройство и его части при извлечении из упаковки. В противном случае это может привести к повреждению устройства и (или) травмам.
- Не используйте двустороннюю клейкую ленту для крепления станции к стенам, на которых есть обои. Используйте прилагаемые винты, так как клейкая лента может порваться под воздействием внешних сил.
- Рекомендуется закреплять станцию с помощью крепежных винтов.
- Используйте крепежные винты только тогда, когда стена выполнена из бетона или достаточно прочная. Неподходящая стена может привести к ослаблению крепления и падению зарядной станции, что может привести к травме и повреждению имущества или продукта.

Примечание

- Зарядную станцию, ее трубу и опору нельзя разобрать после сборки.
- Зарядную станцию можно снимать с крепления. Потяните станцию вверх вместе с закрепленной опорой.

Настенная установка станции

- 1** Подключите адаптер питания к заднему отверстию зарядной станции и подключите кабель питания к розетке электросети.
- 2** Сделайте отверстие на высоте 1 метр от пола, чтобы вставить анкерный винт.
 - Рекомендуемый диаметр отверстия: Ф6,5; рекомендуемая глубина: 60 мм.
- 3** Закрепите станцию на стене с помощью прилагаемых анкерных винтов.

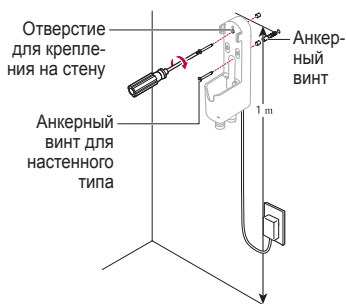

Примечание

- Обращение в сервисный центр для изменения места установки зарядной станции может повлечь дополнительные расходы.

Демонтаж станции

Храните и заряжайте изделие на зарядной станции только после отделения удлинительной трубы и сопла от корпуса изделия.

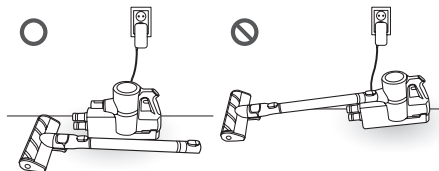

⚠ ОСТОРОЖНО

- Длительное удержание удлинительной трубы и насадки присоединенными к корпусу устройства может вызвать повреждения.

Хранение комбинированной и щелевой насадок

Храните комбинированную и щелевую насадку на зарядной станции для удобства.

- 1** Прикрепите комбинированную и щелевую насадку к соответствующим держателям.

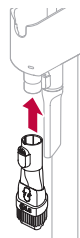

- 2** Нажмите и удерживайте кнопку извлечения, затем потяните вниз, чтобы снять комбинированную и щелевую насадку.

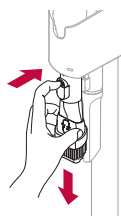

ПОРЯДОК ИСПОЛЬЗОВАНИЯ

Заметки по использованию устройства

Учитывайте во время использования:

- Перед использованием устройства убедитесь, что на пылесборник установлена крышка. В противном случае сила всасывания ухудшится и результат уборки будет неудовлетворительным.
- Во время очистки возвышенных поверхностей поддерживайте устройство за нижнюю часть.
- Надежно устанавливайте устройство на зарядную станцию и кладите на пол, когда оставляете его без присмотра, а также если оно не будет использоваться длительное время. В противном случае устройство может упасть и получить повреждения или стать причиной травмы.
- Перед использованием убедитесь, что выходной фильтр установлен на устройство надлежащим образом.
- Условия окружающей среды, такие как температура и влажность, могут привести к накоплению статического электричества на устройстве. При возникновении такой проблемы обратитесь в сервисный центр LG Electronics.
- Любые посторонние предметы, находящиеся на входном отверстии насадки или удлинительной трубе, будут мешать нормальному функционированию устройства. Перед использованием устройства уберите все посторонние предметы, такие как носки и чулки.
- Время работы батареи сокращается после использования продукта в течение длительного периода из-за его характеристик.
- Когда заряд аккумулятора будет заканчиваться, последний блок на зарядном индикаторе начнет мигать, и устройство выключится через некоторое время. После этого необходимо полностью зарядить аккумулятор.
- Пожалуйста, используйте продукт при нормальной комнатной температуре, так как время автономной работы сильно ухудшается, если оно используется при температуре ниже 5 °C или выше 38 °C в течение длительного периода времени.
- Обратитесь к техническим характеристикам продукта за информацией о времени работы от батареи.
- Указанное время является справочным и может оказаться меньше в зависимости от типа очищаемой поверхности.

Использование устройства

- 1 Соберите корпус, удлинительную трубу, насадку и аккумулятор в указанной последовательности.

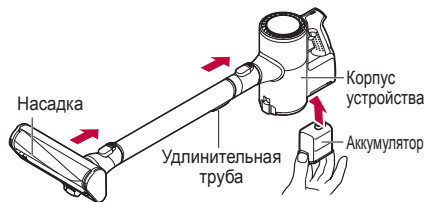

- 2 Нажмите кнопку на удлинительной трубе, чтобы настроить ее длину.
 - Труба имеет 4 настройки длины.

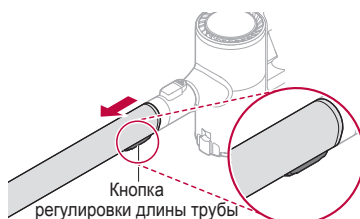

- 3 Прикрепите насадку к корпусу или удлинительной трубе.

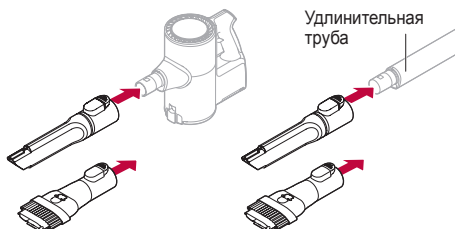

⚠ ОСТОРОЖНО

- Длительное использование продукта с присоединенной насадкой может привести к перегрузке двигателя.
- Очистка телевизоров, мониторов и ЖК-дисплеев с помощью насадок может привести к образованию на них царапин.
- Следите, чтобы пальцы не застряли в зазорах устройства.
- Если какой-либо посторонний предмет всасывается во впускное отверстие во время очистки, работа пылесоса может прекратиться, чтобы предотвратить повреждение корпуса или двигателя. Немедленно прекратите использование пылесоса и удалите предмет перед возобновлением очистки.

Зарядка устройства

- 1 Установите устройство на зарядную станцию.
 - Зарядный индикатор начнет мигать, начнется 3-этапная зарядка.



- 2 Зарядный индикатор начнет мигать, начнется зарядка.
 - Когда аккумулятор полностью зарядится, индикатор перестанет мигать и будет светиться постоянно.

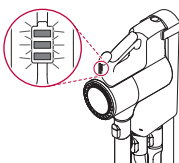

ОСТОРОЖНО

- Обязательно надежно установите устройство на зарядную станцию. В противном случае изделие может упасть и получить повреждение.

Примечание

- Аккумулятор нельзя заряжать при температуре ниже 5 °С. Выполняйте зарядку внутри помещения.
- Зарядный индикатор будет мигать, если устройство было установлено на станцию после полной зарядки, а затем снято с нее. Скоро мигание прекратится, и индикатор будет светиться постоянно.

Зарядка дополнительного аккумулятора

- 1 Удерживая устройство, вытяните аккумулятор, прижав обе его стороны.

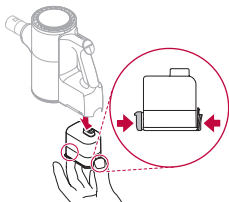

- 2 Вставьте аккумулятор в дополнительную зарядную станцию.

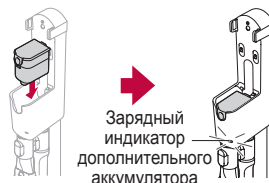

Примечание

- Убедитесь, что адаптер питания подключен и к зарядной станции, и к розетке электросети.
- Если основной аккумулятор заряжается на зарядной станции, дополнительный аккумулятор начнет заряжаться только после полной зарядки основного аккумулятора.
- Индикатор дополнительного аккумулятора начнет мигать в начале процесса зарядки.
- Когда дополнительный аккумулятор полностью зарядится, индикатор перестанет мигать и будет светиться постоянно.
- Полная зарядка одного аккумулятора обычно занимает 3.5 часа, но она займет в два раза больше времени, если одновременно с основным заряжается и дополнительный аккумулятор.

Кнопка питания/силы всасывания

Силу всасывания можно отрегулировать с помощью соответствующей кнопки, расположенной на корпусе устройства.

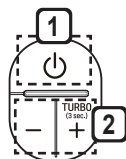

- 1 Кнопка включения/выключения
 - Нажмите кнопку «ON» (ВКЛ.), чтобы включить стандартный режим.
- 2 Кнопка выбора режима
 - Нажмите кнопку «+», чтобы включить мощный режим.
 - Нажмите и удерживайте кнопку «+» не менее 3 секунд, чтобы включить турбо-режим.
 - Устройство не может моментально переключиться из стандартного режима в турбо-режим.
 - Нажмите «-», чтобы переключиться с режима Турбо на Мощный или с Мощный на Нормальный.

Использование насадок

- Помните, что следующая информация относится к соответствующим моделям.
- Насадки можно устанавливать как на корпус устройства, так и на удлинительную трубу.
- Используйте другой режим, если входное отверстие насадки присосалось к полу, ковру или постельному белью, или если необходимо использовать более мощный режим.

⚠ ОСТОРОЖНО

- Используйте это устройство только для уборки.

Насадка с электроприводом для ковра

- Она предназначена для очистки ковров и половиков.
- Она может использоваться для очистки полов, но может создавать шум, поэтому рекомендуется использовать подходящую насадку.

⚠ ОСТОРОЖНО

- Не используйте эту насадку для очистки детских игровых ковров (из ПВХ).

Насадка с электроприводом для пола (только для некоторых моделей)

- Она предназначена для обычной очистки полов.

Насадка для взбивания постельного белья (только для некоторых моделей)

- Насадка для взбивания постельного белья позволяет намного проще очищать постельное белье. Данная насадка может использоваться для удаления шерсти животных с различных поверхностей.
- Настройте силу всасывания надлежащим образом при очистке одеяла с тонким внешним слоем, так как устройство может затянуть этот слой внутрь.

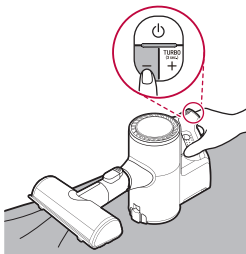

Щелевая насадка

Данная насадка предназначена для уборки пыли в углах и узких местах.

Комбинированная насадка

Данная насадка помогает очищать углы и узкие места.

Обычная

Для очистки плоских поверхностей, таких как диваны и матрасы.

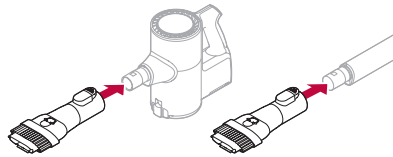

Щеточная

Для очистки деликатных поверхностей, таких как рамы или мебель.

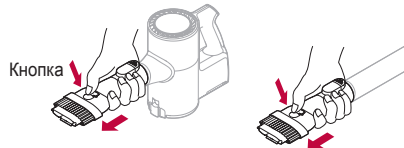

⚠ ОСТОРОЖНО

- Длительное использование устройства с установленной насадкой может привести к перегреву двигателя.
- Очистка телевизоров, мониторов и ЖК-дисплеев с помощью насадок может привести к образованию на них царапин.
- Следите, чтобы пальцы не застряли в зазорах устройства.
- Если какой-либо посторонний предмет всасывается во впускное отверстие во время очистки, работа устройства может прекратиться, чтобы предотвратить повреждение корпуса и двигателя. Немедленно прекратите использование пылесоса и удалите предмет перед возобновлением очистки.

ОБСЛУЖИВАНИЕ

Очистка пылесборника

- 1 Перед очисткой извлеките аккумулятор из устройства.
- 2 Выбросьте мусор из пылесборника в мусорное ведро или в любую емкость для утилизации пыли и посторонних предметов.
- 3 Нажмите кнопку пылесборника, чтобы открыть его.
 - Опустошите пылесборник.
 - Будьте осторожны, так как пыль и мусор могут выпадать из пылесборника.

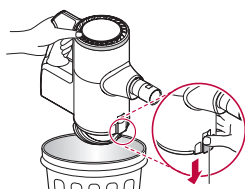

Кнопка пылесборника

- 4 Вставьте шелковую насадку в большое пылеулавливающее устройство (Cyclonic Mesh Filter) и поверните против часовой стрелки, чтобы удалить его. Для удобства используйте всасывающий конец насадки.

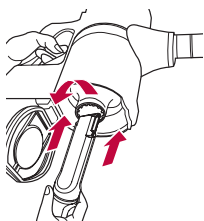

- 5 Вымойте большое пылеулавливающее устройство (Cyclonic Mesh Filter) под проточной водой.
 - Обязательно полностью высушите устройство, прежде чем вставлять его обратно.

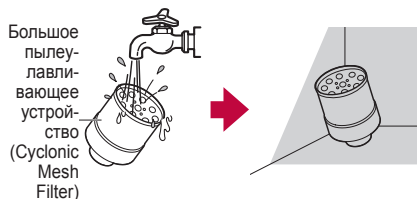

Большое пылеулавливающее устройство (Cyclonic Mesh Filter)

- 6 Удалите большое пылеулавливающее устройство (Cyclonic Mesh Filter) и используйте комбинированную насадку для очистки пыли внутри мусорной корзины.

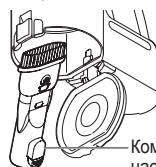

Комбинированная насадка

⚠ Предупреждение

- Никогда не мойте корпус устройства в воде. Вода может попасть в двигатель, что приведет к поражению электрическим током или возгоранию.
- Не применяйте силу или какое-либо воздействие на части пылесборника или большого пылеулавливающего устройства (Cyclonic Mesh Filter), так как это может повредить их.
- Используйте продукт только после очистки большого пылеулавливающего устройства (Cyclonic Mesh Filter) и повторной сборки продукта. Несоблюдение этого требования может привести к повреждению продукта.

Очистка фильтров

Микро-фильтр и выходной фильтр необходимо очищать не менее одного раза в месяц для сохранения производительности устройства. Регулярно очищайте его в пыльных средах, поскольку цикл очистки зависит от условий эксплуатации и времени работы.

- 1 Поверните выходной фильтр против часовой стрелки, чтобы извлечь его и фильтр предварительной очистки.

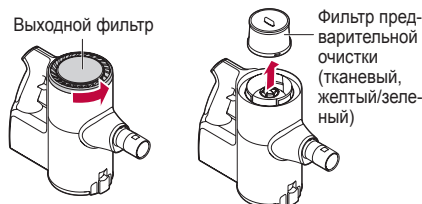

- 2 Перевернув устройство вверх дном, используйте комбинированную насадку для очистки двигателя от пыли, как только пылеуловитель будет извлечен.

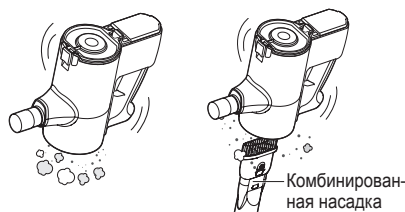

3 Удалите пыль с выходного фильтра с помощью щетки.

- Очищайте выходной фильтр каждый месяц для обеспечения оптимальной производительности устройства.
- Промойте выходной фильтр под проточной водой, если он пахнет влажностью.
- Недостаточная просушка фильтра предварительной очистки может привести к образованию запаха. Перед установкой убедитесь, что вы полностью высушили его в течение 24 часов в хорошо проветриваемом помещении не под прямым солнечным светом.

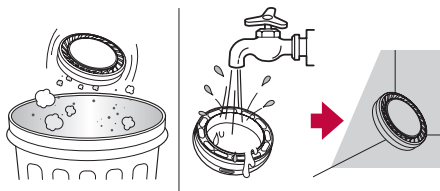

4 Очищайте микро-фильтр от пыли щеткой или промывайте под проточной водой.

- После промывки тканевый фильтр предварительной очистки должен быть полностью высушен в хорошо проветриваемом помещении не под прямым солнечным светом. В противном случае могут появиться неприятные запахи.
- Запасной предварительный фильтр предоставляется для вашего удобства, чтобы использовать его при необходимости.
- Чем чаще выполняется очистка фильтров, тем оптимальнее будет всасывающая сила устройства.
- Фильтры являются расходными материалами и будут изнашиваться с течением времени и использования. Пожалуйста, приобретите дополнительные фильтры в авторизованном сервисном центре.

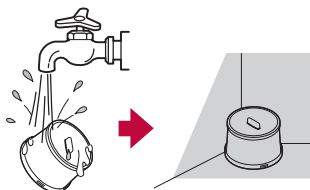

5 Сначала установите микро-фильтр, затем выходной фильтр так, чтобы выровнять белый круг возле индикатора заряда батареи. Затем поверните его по часовой стрелке, чтобы белые круги совпали друг с другом.



⚠ Предупреждение

- Никогда не мойте корпус устройства водой, так как она может попасть в двигатель, что приведет к поражению электрическим током или возгоранию.
- Следите за тем, чтобы в двигатель не попадали никакие посторонние предметы, так как они могут повредить устройство и стать причиной взрыва или возгорания.
- Не вставляйте пальцы или острые предметы рядом с двигателем, так как это может привести к повреждению устройства, травмам и поражению электрическим током.

⚠ ОСТОРОЖНО

- После очистки всегда устанавливайте выходной фильтр и микро-фильтр на место. Использование устройства без этих фильтров приведет к проникновению пыли внутрь двигателя и поломке устройства.

Примечание

- Накопление слишком большого количества пыли снизит всасывающую мощность устройства. Рекомендуется очищать фильтры до и после использования устройства.

✳ Извлечение посторонних предметов из устройства

Для сохранения производительности устройства всегда удаляйте из него посторонние предметы и пыль (из корпуса, удлинительной трубы, насадок). Посторонние материалы внутри продукта могут привести к остановке продукта во время работы, вызвать шум или вызвать плохое всасывание.



- ✳ Если корпус устройства, удлинительная труба или входное отверстие насадки засорены посторонними предметами, питание устройства автоматически отключается в целях безопасности. Извлеките аккумулятор из устройства и удалите посторонние предметы.

Очистка насадок с силовым приводом для пола/ковра

Очищайте насадки для пола и ковра следующим образом.

- 1 Снимите насадку с устройства.
- 2 Переверните насадку вверх дном и открутите крепежный винт вращающейся щетки против часовой стрелки.
 - Чтобы открутить винт, используйте монету или плоскую отвертку.

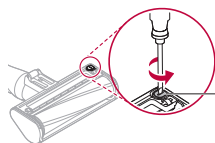

Вращение крепежного винта щетки

- 3 Поверните щетку по направлению стрелки, чтобы снять.

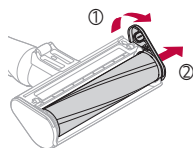

- 4 Установите щелевую насадку на корпус и удалите пыль и посторонние предметы с щетки и нижней части насадки.

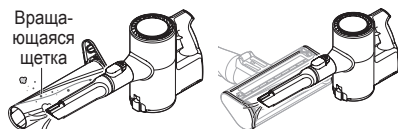

Вращающаяся щетка

- 5 Используйте мокрое полотенце или ткань, чтобы удалить любые оставшиеся посторонние предметы и пыль с щетки и нижней части насадки.

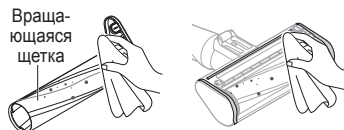

Вращающаяся щетка

- 6 После очистки установите щетку на место, следуя обратному порядку демонтажа.

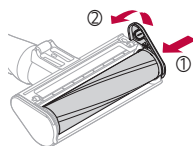

⚠ ОСТОРОЖНО

- Следите, чтобы пальцы не застряли в зазорах устройства.
- Не мойте вращающуюся щетку и насадку водой.
- Не используйте вращающуюся щетку в качестве швабры.
- Не используйте насадку для всасывания любых жидкостей.

Очистка насадки для взбивания постельного белья

- 1 Снимите насадку для взбивания постельного белья и переверните ее вверх дном.
- 2 Установите щелевую насадку на корпус и удалите пыль и посторонние предметы с нижней части насадки для взбивания постельного белья.

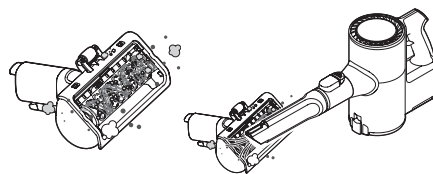

- 3 Используйте мокрое полотенце или ткань, чтобы удалить любые оставшиеся посторонние предметы и пыль.

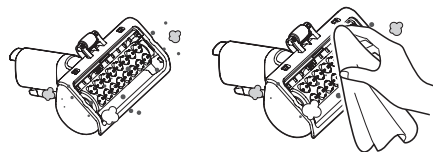

⚠ Предупреждение

- Не мойте насадку для взбивания постельного белья водой.
- Не всасывайте воду и другие жидкости с помощью насадки для взбивания постельного белья.

ПРОВЕРКА ПЕРЕД ОБРАЩЕНИЕМ В СЕРВИСНЫЙ ЦЕНТР

Проверьте еще раз на предмет следующих признаков, проявляющихся при использовании устройства. Возможно, устройство не имеет неисправностей.

RU

Неисправность	Причина	Решение
Устройство не работает	Разрядился аккумулятор?	<ul style="list-style-type: none"> Зарядите аккумулятор. Нажмите кнопку питания, чтобы включить устройство.
	Устройство выключено?	
Слабое всасывание	Пылесборник заполнен?	<ul style="list-style-type: none"> Опустошите пылесборник. Очистите фильтр предварительной очистки. Если после очистки фильтра предварительной очистки сила всасывания все еще слабая, обратитесь в сервисный центр LG Electronics для замены фильтра. Используйте удлинительную трубку для удаления посторонних предметов и пыли с корпуса устройства. Убедитесь, что с вращающейся щетки удалены все посторонние предметы (нитки, волосы).
	Фильтр засорен?	
	Входное отверстие насадки засорено?	
	На вращающейся щетке входного отверстия есть посторонние предметы?	
Пылесос не заряжается	Адаптер питания подключен к зарядной станции?	<ul style="list-style-type: none"> Убедитесь, что адаптер правильно подключен к зарядной станции. Убедитесь, что кабель питания правильно подключен к розетке электросети. Удалите все посторонние предметы с зарядных клемм с помощью сухой ткани.
	Вилка питания подключена к розетке?	
	На зарядных клеммах есть посторонние предметы?	
Пылесос выбрасывает горячий воздух	Пылесос работает правильно?	<ul style="list-style-type: none"> Горячий воздух поступает из системы охлаждения двигателя и не является признаком какой-либо неисправности.
Устройство выделяет странный запах	Пылесос был куплен менее 3 месяцев назад?	<ul style="list-style-type: none"> Пылесос может выделять запах резины в течение 3 месяцев после покупки. Если пылесос работает нормально, нет никакой неисправности. Также запах может исходить от пыли из пылесборника. Опустошите пылесборник и очистите его. Фильтры могут выделять запах, если они не очищались длительное время. Очистите фильтр предварительной очистки и выходной фильтр. Недостаточная просушка фильтра предварительной очистки может привести к образованию запаха. Тщательно высушивайте фильтр перед его установкой на место. Недостаточная просушка выходного фильтра может привести к образованию запаха. Тщательно высушивайте фильтр перед его установкой на место.
	Пылесос работает правильно?	
	Пылесборник заполнен?	
	В фильтре есть посторонние предметы?	
	Фильтр предварительной очистки мокрый?	
Выходной фильтр мокрый?		
Пылесос слишком сильно шумит	Пылесос работает правильно?	<ul style="list-style-type: none"> Разные уровни шума являются нормальными во время работы из-за трех настроек мощности.
Пылесос отключается слишком быстро	Полностью ли заряжен аккумулятор?	<ul style="list-style-type: none"> Перед использованием устройства необходимо полностью заряжать аккумулятор. Если проблему не удалось устранить с помощью полной зарядки аккумулятора, обратитесь в сервисный центр LG Electronics. Удалите посторонние предметы из корпуса продукта, удлинительной трубки или насадки.
	Есть ли посторонние вещества внутри устройства, удлинительной трубки или входного отверстия насадки?	
Вращающаяся щетка не вращается	Щетка установлена правильно? На вращающейся щетке есть посторонние предметы?	<ul style="list-style-type: none"> Снимите щетку и установите ее снова. Удалите посторонние предметы с вращающейся щетки.

ИНФОРМАЦИЯ ОБ УТИЛИЗАЦИИ

Утилизация старого продукта, не связанная с покупкой нового

Обратитесь в местный сервисный центр или соответствующий орган государственной власти перед утилизацией крупной бытовой техники.

ТЕХНИЧЕСКИЕ ХАРАКТЕРИСТИКИ УСТРОЙСТВА

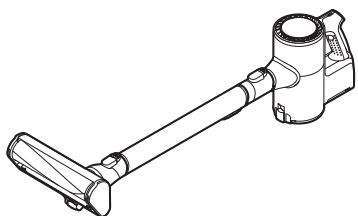

Пункт/ Модель	A9*****
Размеры	260 x 270 x 1120 мм (Ш x Д x В)
Масса	2.7 кг
Потребляемая мощность:	400 Вт (Максимальная мощность: 450 Вт)/250 Вт/ 80 Вт (Режимы турбо/мощный/стандартный)
Мощность всасывания	140 Вт 1)
Аккумулятор	DC 25.55 В
Время работы аккумулятора 2) (при полном заряде и без насадок с электроприводом 3))	Прибл. 6 минут в турбо-режиме
	Прибл. 9 минут в мощном режиме
	Прибл. 40 минут в стандартном режиме
Время работы аккумулятора 2) (при полном заряде и использовании насадок с электроприводом)	Прибл. 6 минут в турбо-режиме
	Прибл. 9 минут в мощном режиме
	Прибл. 30 минут в стандартном режиме
Пункт	Зарядное устройство (адаптер)
Вход	100 В - 240 В~ 50/60 Гц, 0.8 А
Выход	DC 29.4 В 1.0 А
Пункт/ Модель	Аккумулятор
Тип	Аккумуляторная литий-ионная батарея
Номинально	DC 25.55 В , 2000 мАч, 7 ячеек

1) Тест силы всасывания на основе IEC 62885-2, 5.8.

2) Результат теста в соответствии с нашим стандартом тестирования, он может быть различным в зависимости от фактической среды использования и периода использования.

3) Насадка для пола с электроприводом, насадка для ковра с электроприводом, насадка для постельных принадлежностей с электроприводом (насадки могут отличаться в зависимости от модели).

Date of manufacture Дата производства	See the rating label Смотрите на этикетке
Information about certification of our products Информация по сертификации наших приборов	
Customer Service Telephone Телефон службы поддержки клиентов	See the warranty card Смотрите в гарантийном талоне

Примечание

LG CordZero™

Made in Korea