

Инструкция по эксплуатации

User manual

Кухонная вытяжка

Cooker Hood

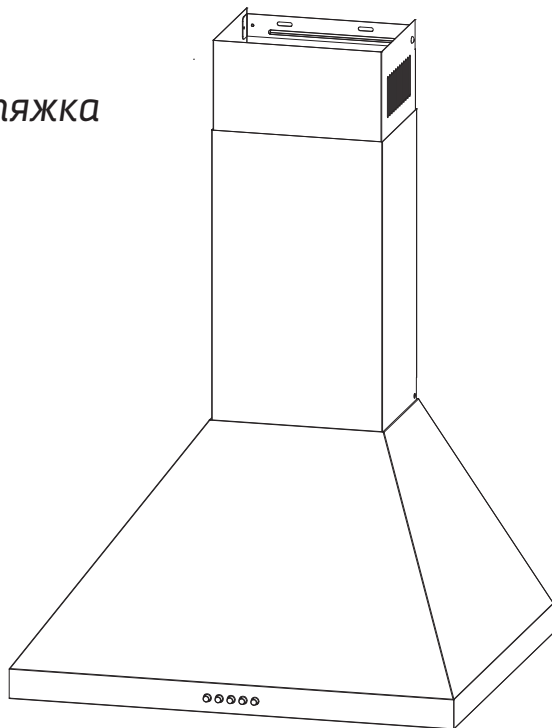

TOP 60

Monsher

Read this manual carefully before operation

Pictures in this manual are for reference only, the product in kind prevail.

RECOMMENDATIONS AND SUGGESTIONS

△ The instructions for Use apply to several versions of this appliance. Accordingly, you may find descriptions of individual features that do not apply to your specific appliance.

INSTALLATION

- The manufacturer will not be held liable for any damages resulting from incorrect or improper installation.
- The minimum distance between the supporting surface for the cooking vessels on the hob and the lowest part of the range hood. (When the range hood is located above a gas appliance, this distance shall be at least 65 cm. If the instructions for installation for the gas hob specify a greater distance, this has to be taken into account. The distance of 65 cm can be reduced for: non-combustible parts of range hoods, and parts operating at safety extra low voltage. Provided these parts do not give access to live parts if deformed)
- Check that the mains voltage corresponds to that indicated on the rating plate fixed to the hood.
- For Class I appliances, check that the domestic power supply guarantees adequate earthing.
- Connect the extractor to the exhaust flue through a pipe of minimum diameter 120mm. The route of the flue must be as short as possible.
- The air must not be discharged into a flue that is used for exhausting fumes from appliances burning gas or other fuels.
- If the extractor is used in conjunction with non-electrical appliances (e.g. gas burning appliances), a sufficient degree of aeration must be guaranteed in the room in order to prevent the backflow of exhaust gas. The kitchen must have an opening communicating directly with the open air in order to guarantee the entry of clean air. When the cooker hood is used in conjunction with appliances supplied with energy other than electric, the negative pressure in the room must not exceed 0,04 mbar to prevent fumes being drawn back into the room by the cooker hood.

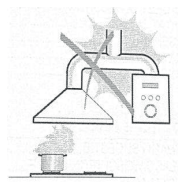

- If the supply cord is damaged, it must be replaced by the manufacturer, its service agent or similarly qualified persons in order to avoid a hazard.
- Regulations concerning the discharge of air have to be fulfilled.

USE

- The cooker hood is only for home use, not suitable for barbecue, roast shop and other commercial purposes.
- Never use the hood for purposes other than for which it has been designed.
- Never leave high naked flames under the hood when it is in operation.
- Adjust the flame intensity to direct it onto the bottom of the pan only, making sure that it does not engulf the sides.
- Deep fat fryers must be continuously monitored during use: overheated oil can burst into flames.
- Do not flame under the range hood; risk of fire.
- This appliance can be used by children aged from 8 years and above and persons with reduced physical, sensory or mental capabilities or lack of experience and knowledge if they have been given supervision or instruction concerning use of the appliance in a safe way and understand the hazards involved.
- Children should be supervised to ensure that they do not play with the appliance.
- Cleaning and user maintenance shall not be made by children without supervision.
- **"CAUTION: Accessible parts may become hot when used with cooking appliances"**.

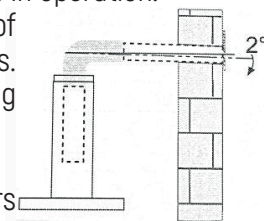

MAINTENANCE

- The cooker hood and its filter should be cleaned regularly according to the instruction.
- Switch off or unplug the appliance from the mains supply before carrying out any maintenance work.
- Clean and/or replace the Filters after the specified period (Fire hazard).
- Clean the hood using a damp cloth and a neutral liquid detergent.
- The appliance uses 4 hob elements at most.



The symbol  is packaging indicates that this product may not be treated as household waste. Instead it shall be handed over to the applicable collection point for the

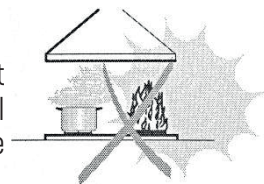

recycling of electrical and electronic equipment. By ensuring this product is disposed of correctly, you will help prevent potential negative consequences for the environment and human health, which could otherwise be caused by inappropriate waste handling of this product. For more detailed information about recycling of this product, please contact your local city office, your household waste disposal service or the shop where you purchased the product.

COMPONENTS

Ref.	Qty.	Product Components
1	1	Hood Body, complete with: Controls, Light, Blower, Filter.
2.1	1	Lower Decorative Chimney
2.2	1	Upper Decorative Chimney (optional)
3	1	Flange (optional)
4	1	Exhaust Pipe
5	2	The Activated Charcoal filter (optional)
Qty.		Documentation
1		Instruction Manual

Ref.	Qty.	Installation Components
10	7	Screws 5x50
11	7	Wall Plugs
12	6	Screws 4,2x9,5
20	1	Hood fixing bracket
21	2	Chimney fixing bracket (optional)

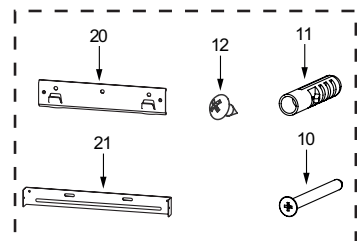
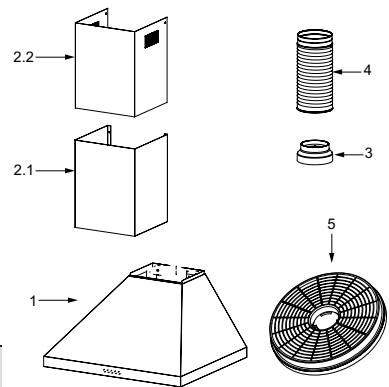

DIMENSIONS

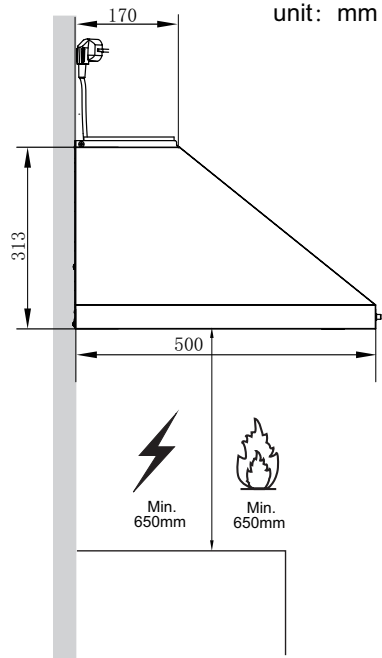
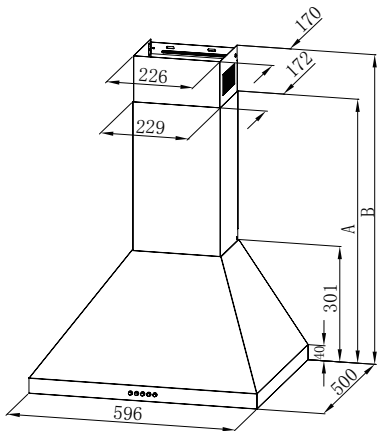
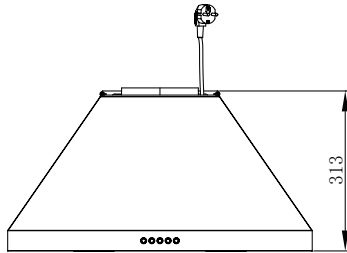
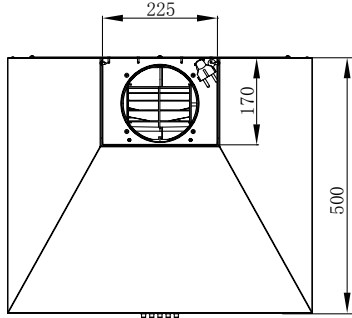

unit: mm

Option	Chimney	A	B
1	400+390	690	730-1060

INSTALLATION

WALL DRILLING AND BRACKET FIXING

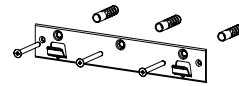
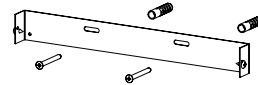
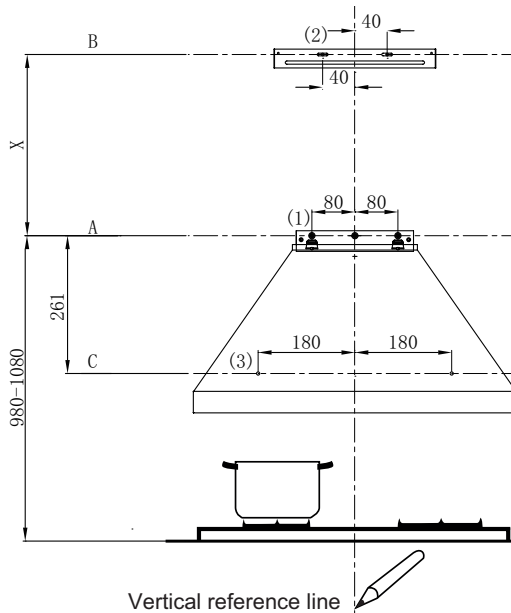

Option	Chimney	X
1	400X390	390-710

As a first step, proceed with the following drawings:

- A vertical line up to the ceiling or up to the upper limit, at the center of the area in which the hood is to be fitted.
- A horizontal line **A** at **980 - 1080** mm above the cooker top.
- A horizontal line **B** at a **X** mm above the horizontal line **A**.
- A horizontal line **C** at a **261** mm above the horizontal line **A**.

Mark Points:

- Mark a point **(1)** on the horizontal line **A**, **80** mm to the vertical reference line.
- Repeat this operation on the other side and on the vertical reference line, checking that the three marks are leveled.
- Mark a point **(2)** on the horizontal line **B**, **40** mm to the vertical reference line.
- Repeat this operation on the other side, checking that the two marks are leveled.
- Mark a point **(3)** on the horizontal line **C**, **180** mm to the vertical reference line.
- Repeat this operation on the other side, checking that the two marks are leveled.

Fix the brackets:

- Drill holes at the marked points with a $\varnothing 10$ mm drill bit.

- Insert the Wall Plugs 11 into the holes.
- Fix the hood fixing bracket 20 with 3 screws 10 (5 x 50) at the horizontal line A.
- Fix a Chimney fixing bracket 21 with 2 screws 10 (5 x 50) at the horizontal line B

Hook the hood body

- Hook the hood body to the hood fixing bracket 20.
- Level the hood body itself.
- Remove the filter from the inside of the hood body, fix the screws 10 to Wall Plugs 11 at the points (3)

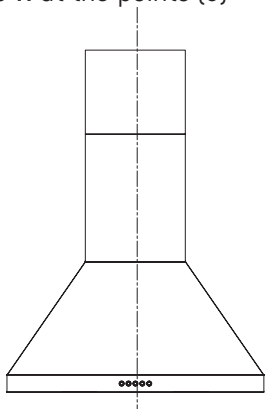

Right

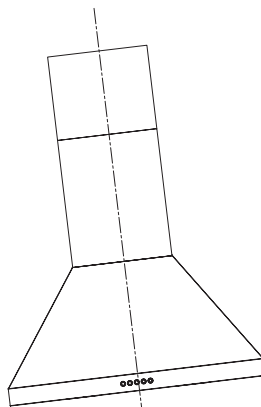

Wrong

CONNECTIONS

DUCTED VERSION AIR EXHAUST SYSTEM

- When installing the ducted version, connect the hood to the chimney using either a flexible or rigid pipe $\varnothing 150$ or $\varnothing 120$ mm, the choice of which is left to the installer.
- If to install a $\varnothing 120$ mm air exhaust connection, insert the reducer flange 3 on the hood body outlet.
- Fix the pipe 4 in position using sufficient pipe clamps (not supplied).
- Remove possible charcoal filters.

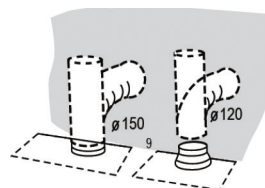

CHIMNEY ASSEMBLY

The chimney can only be installed with exhausting hood.



Lower Decorative Chimney

- Fix the Lower Decorative Chimney to the hood body with 2 screws 12 (4.2 x 9.5) supplied with the hood.

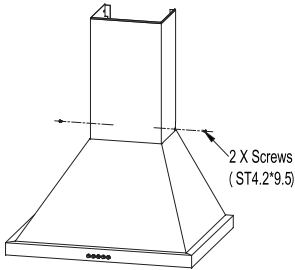

Upper Decorative Chimney

- Fix the upper chimney onto the bracket 21 with 2 screws 12 (4.2x 9.5) supplied with the hood.

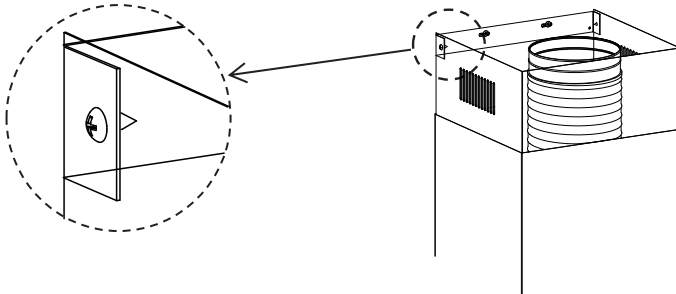



USE

Speed adjustment.



①	OFF MOTOR SWITCH: Press on this switch to stop the motor operation.
⚡	SPEED SWITCH: Press on this switch, the motor runs at LOW speed.

	SPEED SWITCH: Press on this switch, the motor runs at MEDIUM speed.
	SPEED SWITCH: Press on this switch, the motor runs at HIGH speed.
	ON/OFF LIGHTING SWITCH: Press on this switch to turn on the lights, and press again to turn them off.

MAINTENANCE

GREASE FILTERS

CLEANING METAL SELF-SUPPORTING GREASE FILTERS

- The filters must be cleaned every 2 months of operation, or more frequently for particularly heavy usage, and can be washed in a dishwasher.
- Remove the filters one by one pushing them towards the back side of the hood unit and simultaneously pulling downwards.
- Any kind of bending of the filters has to be avoided when washing them. Before fitting them again into the hood make sure that they are completely dry. (The color of the filter surface may change throughout the time but this has no influence to the filter efficiency).
- When fitting the filters into the hood pay attention that they are mounted in correct position the handle facing outwards.

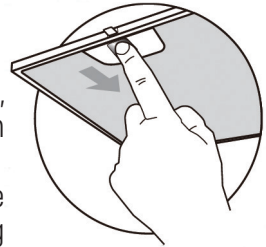

ACTIVATED CHARCOAL FILTER (RECIRCULATION VERSION)

These filters are not washable and cannot be regenerated, and must be replaced approximately every 4 months of operation, or more frequently with heavy usage.

REPLACING THE ACTIVATED CHARCOAL FILTER

- Remove the metal grease filters
- Remove the saturated activated charcoal filter.
- Fit the new filters.
- Replace the metal grease filters.

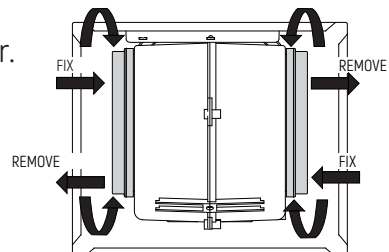



LIGHTING

LIGHT REPLACEMENT

Dismantle LED light module

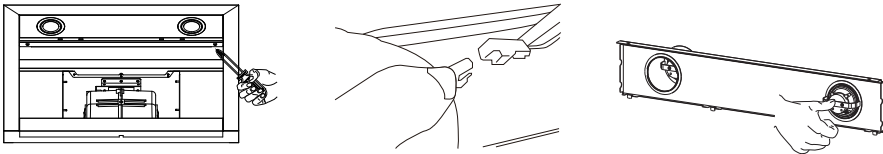
- Remove the grease filter and carefully remove the 2 screws from the front plate (a cross headed screwdriver will be needed to remove the screws).
- Disconnect the terminal of LED light.
- Press LED light on the back of the front plate, take the LED light out.
- Replace the lamp (commercially available LED lamp (max.1.5w)).



	Max Power	Voltage	Picture	Lamp Cap	ILCOS D code
Round/ 70mm Diameter:	1.5W	DC 12 V		--	DSR-1.5-S-70

Reinstall LED light module

- Press LED light on the front of front plate, install the LED light on the front plate.
- Connect the terminal of LED light and light leads.
- Carefully fasten the 2 screws on the front plate, reinstall the grease filter.

TROUBLE SHOOTING

Fault	Cause	Solution
Light on, but motor does not work	The blades are blocked.	Check the blades.
	The capacitor is damaged.	Replace capacitor.
	The motor is damaged.	Replace motor.
	The internal wiring of motor is cut off/ disconnected. An unpleasant smell may be produced.	Replace motor.

Both light and motor do not work	Both light and motor do not work	
	Light damaged.	Replace lights.
	Power cord loose.	Connect the wires as the electric diagram.
Oil leakage	Outlet and the air ventilation entrance are not tightly sealed.	Take down the outlet and seal with glue.
Vibration	The blade, if damaged, can cause vibrating.	Replace the blade.
	The motor is not tightly fastened.	Fasten the motor tightly.
	The cooker hood is not tightly fixed.	Fixed the cooker hood tightly.
Insufficient suction	The distance between the cooker hood and the cooker top is too large.	Readjust the distance.
	Too much ventilation from open doors or windows.	Choose a new place to install the appliance or close some doors / windows.
The machine inclines	The fixing screws are not tight enough.	Tighten the fixing screw and make it horizontal.
	The hanging screws are not tight enough	Tighten the hanging screw and make it horizontal.

DISPOSAL OF OLD ELECTRICAL APPLIANCES



The European directive 2012/19/EU on Waste Electrical and Electronic Equipment (WEEE), requires that old household electrical appliances must not be disposed of in the normal unsorted municipal waste stream. Old appliances must be collected separately in order to optimize the recovery and recycling

of the materials they contain, and reduce the impact on human health and the environment.

The crossed out “wheeled bin” symbol on the product reminds you of your obligation, that when you dispose of the appliance, it must be separately collected.

Consumers should contact their local authority or retailer for information concerning the correct disposal of their old appliance.

MAIN TECHNICAL SPECIFICATIONS

		MONSHER
MODEL		TOP 60
VOLTAGE (V)		220-240
FREQUENCY (Hz)		50
OPERATION MODES		3
NOMINAL INPUT POWER (W)	MOTOR	125 W
	LIGHT BULBS	2 x 1.5 W
STANDARD VENTILATION SYSTEM CONNECTION CAPACITY (M ³ /H)		800
OVERALL HOOD DIMENSIONS MM	WIDTH	600
	DEPTH	500
	HEIGHT	730-1060
AIR DUCT CONNECTION SIZE (MM)		ø150 x ø120
NOISE LEVEL (dB)		66

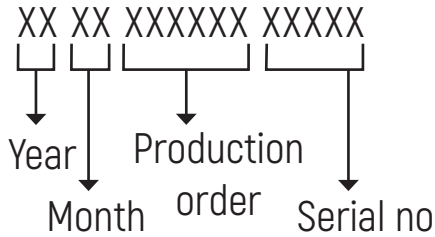
**DETERMINATION OF THE PRODUCTION DATE
BY SERIAL NUMBER****MANUFACTURERS:**

Foshan Shunde Midea Washing Appliances Mfg Co.,Ltd
No 20, Gangqian Road, Beijiao, Shunde, Foshan, Guangdong, 528311, P.R.China

IMPORTERS:

LLC «MG Rusland», 141400
Moscow region, Khimki, Butakovo, 4

Перед использованием бытового прибора внимательно прочитайте данную инструкцию

Приведенные в данной инструкции изображения носят исключительно иллюстративный характер, внешний вид прибора может незначительно отличаться от представленного.

УКАЗАНИЯ И РЕКОМЕНДАЦИИ

△ В инструкции по эксплуатации содержатся сведения, относящиеся к нескольким версиям (исполнениям) данного прибора. По этой причине в данном документе вам могут встретиться описания отдельных функций, которые не относятся к вашему конкретному прибору.

УСТАНОВКА

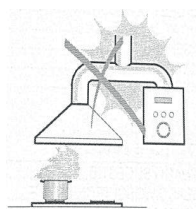

- Компания-изготовитель не несет ответственности за любые повреждения, вызванные неправильным или ненадлежащим проведением работ по установке.
- При установке необходимо соблюдать минимальное расстояние между опорной поверхностью, предназначенной для размещения посуды на варочной панели, и самой нижней частью кухонной вытяжки. В случае установки вытяжки над газовым прибором, это расстояние должно составлять не менее 65 см. Если в инструкции по установке газовой варочной панели указано большее значение, это также необходимо учитывать. Указанное расстояние (65 см) допускается уменьшить для негорючих частей вытяжек и частей, работающих при безопасном сверхнизком напряжении, при условии, что в случае их деформации они не обеспечивают доступа к токоведущим частям.
- Убедитесь в том, что напряжение в сети электропитания соответствует значению, указанному на заводской табличке, закрепленной на корпусе кухонной вытяжки.
- Для приборов класса I необходимо проверить, что местный источник питания обеспечивает надлежащее заземление.
- Вытяжка должна быть подсоединена к вытяжному (вентиляционной) каналу с помощью трубы диаметром не менее 120 мм. По возможности вытяжной канал должен иметь как можно меньшую длину.
- Не допускается удалять воздух через вытяжной канал, который используется

для отвода газообразных продуктов сгорания от приборов, работающих на газе или других видах топлива.

- Если вытяжка используется совместно с неэлектрическими приборами (например, газовым оборудованием), то в помещении должна быть обеспечена достаточная вентиляция, предотвращающая обратный поток удаляемых газов. На кухне должно быть предусмотрено отверстие, через которое в помещение может непосредственно поступать свежий наружный воздух. Если вытяжка используется вместе с другими приборами, работающими на энергии, отличной от электрической, то отрицательное давление в помещении не должно превышать 0,04 мбар, что необходимо для предотвращения попадания отводимых вытяжкой испарений обратно в помещение.
- В случае повреждения кабель питания должен быть заменен специалистом компании-изготовителя, ее официального сервисного центра или другим лицом, обладающим соответствующей квалификацией. В противном случае возможно возникновение опасных ситуаций.
- Необходимо также соблюдать правила, регулирующие порядок воздухообмена и удаления воздуха из помещения.

ЭКСПЛУАТАЦИЯ

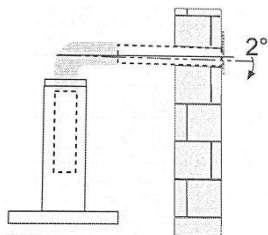

Вытяжка предназначена только для бытового использования и не подходит для установки над жаровнями или мангалами, например, в кафе или ресторанах, а также не может применяться в других коммерческих целях.

- Запрещается использовать вытяжку в целях, для которых она не предназначена.
- Никогда не оставляйте под работающей вытяжкой конфорку без посуды, установленную на максимальное пламя.
- Регулируйте интенсивность пламени таким образом, чтобы оно всегда оставалось под дном посуды и не выходило за его пределы.
- При готовке во фритюрнице, не оставляйте ее без присмотра, поскольку перегретое масло может воспламениться.
- Не готовьте блюда фламбе под вытяжкой, поскольку это может привести к пожару.
- Данный прибор могут использовать дети в возрасте 8 лет и старше, а также лица с ограниченными физическими, сенсорными или умственными

способностями, а также не имеющие достаточного опыта и знаний для работы с ним, но только если они находятся под присмотром или были обучены порядку безопасной эксплуатации прибора и знают о возможных опасностях, связанных с его неправильным использованием.

- Необходимо постоянно следить за детьми, не допуская, чтобы они играли с прибором.
- Чистка и обслуживание прибора могут выполняться детьми только под присмотром взрослого.
- **ОПАСНО! Доступные для прикосновения части вытяжки могут сильно нагреваться во время работы кухонных приборов для приготовления пищи.**

ОБСЛУЖИВАНИЕ

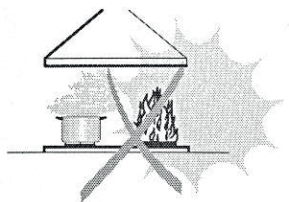

- Регулярно очищайте вытяжку и ее фильтр в соответствии с инструкцией.
 - Перед выполнением обслуживания выключите прибор или отсоедините его от сети электропитания.
 - Очищайте и/или заменяйте фильтры по истечении указанного периода времени (опасность возникновения пожара).
- Для очистки вытяжки используйте смоченную в воде тканевую салфетку и нейтральное жидкое моющее средство.
 - Прибор способен обеспечивать отвод испарений не более чем от 4 одновременно работающих конфорок варочной панели.



Символ  на изделии или упаковке указывает на то, что оно не подлежит утилизации вместе с бытовыми отходами. По окончании срока службы этот прибор должен быть доставлен в соответствующий пункт сбора и переработки отходов электрического и электронного оборудования. Помогая утилизировать прибор в соответствии с нормами и правилами, вы способствуете предотвращению загрязнения окружающей среды отходами и последующего отрицательного воздействия на здоровье человека. За дополнительной информацией по вопросам утилизации данного изделия вы можете обратиться в местные органы власти, службу утилизации бытовых отходов или магазин, в котором вы его приобрели.

КОНСТРУКЦИЯ

Поз.	Кол-во	Часть изделия
1	1	Корпус вытяжки в комплекте с элементами управления, лампой подсветки, вентилятором и фильтром.
2.1	1	Нижняя часть декоративного выпускного короба
2.2	1	Верхняя часть декоративного выпускного короба
3	1	Фланец (дополнительное оснащение)
4	1	Вытяжная труба (дополнительное оснащение)
5	2	Фильтр с активированным углем (дополнительное оснащение)

Кол-во	Документация
1	Инструкция по эксплуатации

Поз.	Кол-во	Установочные компоненты
10	7	Винты 5 x 50
11	7	Дюбели
12	6	Винты 4,2 x 9,5
20	1	Крепежный кронштейн вытяжки
21	2	Крепежный кронштейн выпускного короба (дополнительное оснащение)

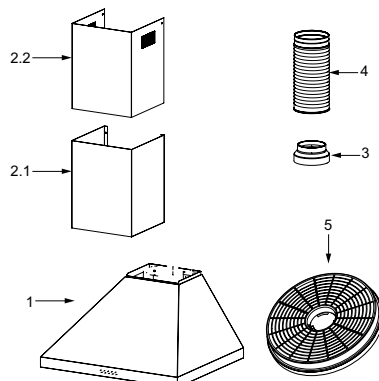

1

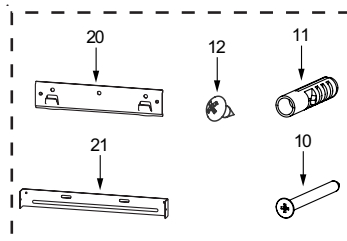

РАЗМЕРЫ

ед. измерения : мм

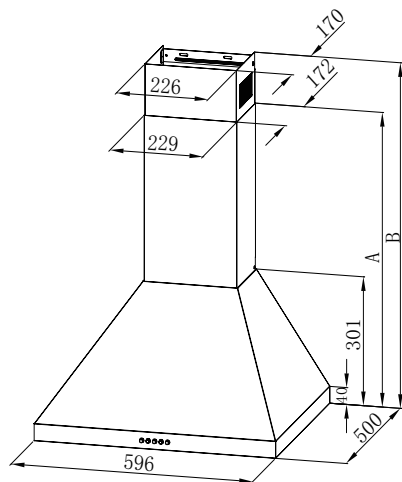
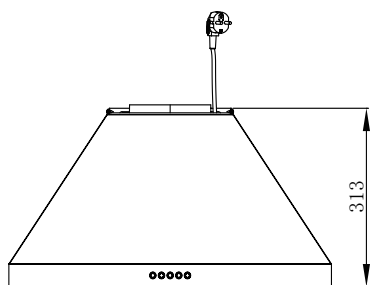
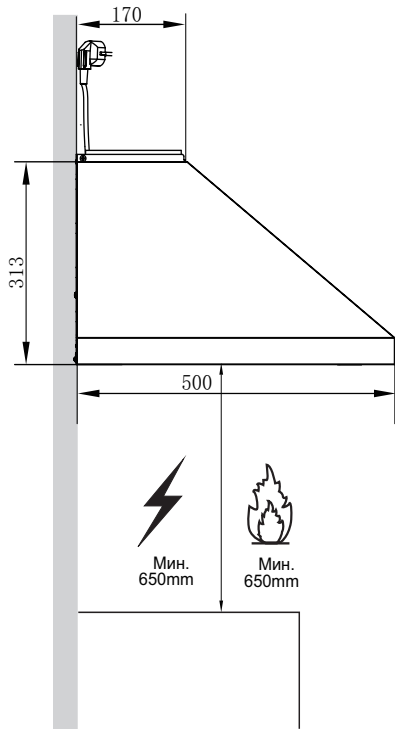
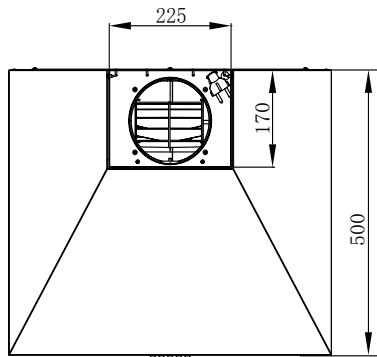

Дополнительное оснащение	Выпускной короб	A	B
1	400+390	690	730-1060

УСТАНОВКА

ВЫСВЕРЛИВАНИЕ ОТВЕРСТИЙ В СТЕНЕ И ЗАКРЕПЛЕНИЕ КРОНШТЕЙНОВ

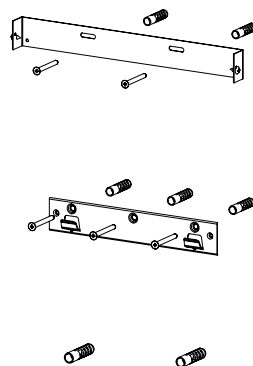
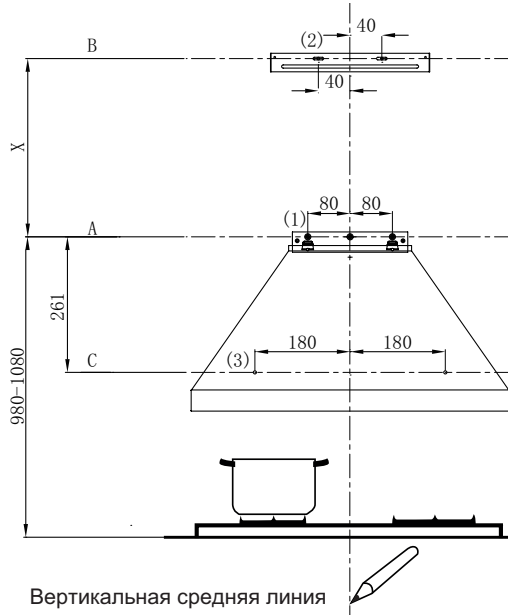

Дополнительное оснащение	Выпускной короб	X
1	400X390	390-710

Сначала, руководствуясь приведенными выше чертежами, нанесите указанные ниже линии:

- Вертикальная линия до потолка или верхней границы по центру зоны, в которой должна быть установлена вытяжка.
- Горизонтальная линия **A** над варочной поверхностью на расстоянии **980–1080 мм** от нее.
- Горизонтальная линия **B** над горизонтальной линией **A** на расстоянии **X** мм от нее.
- Горизонтальная линия **C** над горизонтальной линией **A** на расстоянии **261 мм** от нее.

Выполните разметку точек:

- Отметьте точку **(1)** на горизонтальной линии **A** на расстоянии **80 мм** от вертикальной средней линии.
- Аналогично отметьте точку с другой стороны вертикальной линии и еще одну на самой вертикальной средней линии (в месте пересечения линий). Убедитесь в том, что три отмеченные точки располагаются ровно на линии.
- Отметьте точку **(2)** на горизонтальной линии **B** на расстоянии **40 мм** от

вертикальной средней линии.

- Аналогично отметьте точку с другой стороны вертикальной линии. Убедитесь в том, что две отмеченные точки располагаются ровно на линии.
- Отметьте точку **(3)** на горизонтальной линии **С** на расстоянии **180 мм** от вертикальной средней линии. Аналогично отметьте точку с другой стороны вертикальной линии. Убедитесь в том, что две отмеченные точки располагаются ровно на линии.

Закрепите кронштейны:

- Высверлите отверстия в отмеченных точках сверлом диаметром 10 мм.
- Вставьте в отверстия дюбели 11.
- Закрепите крепежный кронштейн вытяжки **20** с помощью 3 винтов **10** (5 x 50) на уровне горизонтальной линии **А**.
- Закрепите крепежный кронштейн выпускного короба **21** с помощью 2 винтов **10** (5 x 50) на уровне горизонтальной линии **В** (крепление дополнительного оснащения).

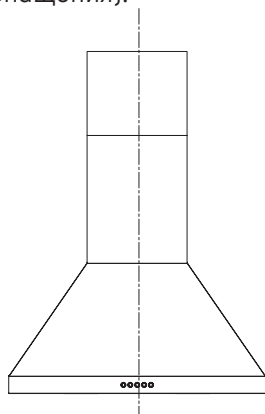

Правильно

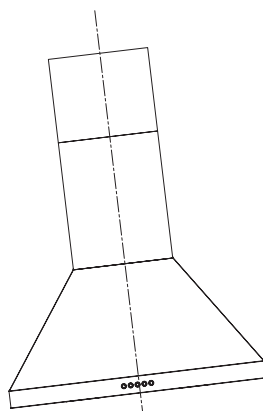

Неправильно

СОЕДИНЕНИЯ

СИСТЕМА УДАЛЕНИЯ ВОЗДУХА С ПРИСОЕДИНЕНИЕМ К ВОЗДУХОВОДУ

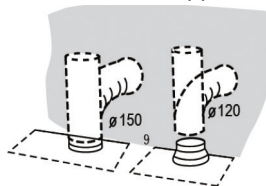

При установке вытяжки этого типа соедините ее с выпускным коробом жесткой или гибкой трубой диаметром 150 или 120 мм (на выбор монтажника).

• Для присоединения трубы диаметром 120 мм вставьте в

- выпускное отверстие корпуса вытяжки переходный фланец 3.
- Закрепите трубу 4 соответствующими трубными зажимами (не входят в комплект поставки).
 - Извлеките угольные фильтры (при наличии).

СБОРКА ВЫПУСКНОГО КОРОБА

Выпускной короб может быть установлен только вместе с куполом вытяжки.

Нижняя часть декоративного выпускного короба

- Закрепить нижнюю часть декоративного выпускного короба на корпусе вытяжки с помощью 2 винтов 12 (4,2 x 9,5), входящих в комплект поставки вытяжки.

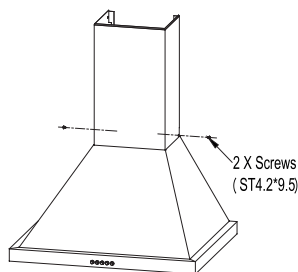

Верхняя часть декоративного выпускного короба

- Прикрепить верхнюю часть выпускного короба к кронштейну 21 с помощью 2 винтов 12 (4,2 x 9,5), входящих в комплект поставки вытяжки.

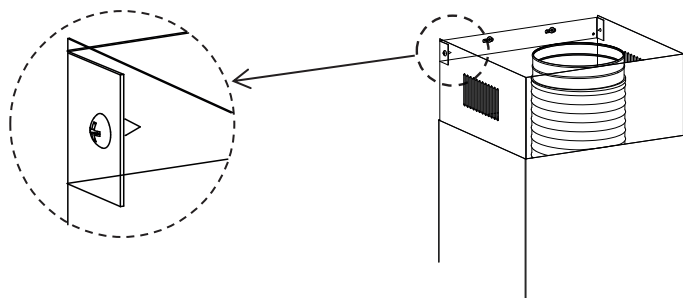

ЭКСПЛУАТАЦИЯ

Регулировка скорости



①	ВЫКЛЮЧАТЕЛЬ ДВИГАТЕЛЯ: Нажатие этой кнопки приводит к останову работы двигателя.
☘	КНОПКА ВЫБОРА СКОРОСТИ: Нажатие этой кнопки приводит к переключению двигателя на низкую (LOW) скорость.
☘	КНОПКА ВЫБОРА СКОРОСТИ: Нажатие этой кнопки приводит к переключению двигателя на среднюю (MEDIUM) скорость.
☘	КНОПКА ВЫБОРА СКОРОСТИ: Нажатие этой кнопки приводит к переключению двигателя на высокую (HIGH) скорость.
💡	ВЫКЛЮЧАТЕЛЬ ПОДСВЕТКИ: Нажатие этой кнопки приводит к включению ламп подсветки, повторное нажатие – к их отключению.

ОБСЛУЖИВАНИЕ

ЖИРОУЛАВЛИВАЮЩИЕ ФИЛЬТРЫ

ОЧИСТКА САМОФИКСИРУЮЩИХСЯ МЕТАЛЛИЧЕСКИХ ЖИРОУЛАВЛИВАЮЩИХ ФИЛЬТРОВ

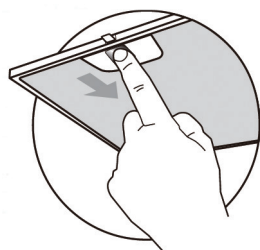

- Очистку этих фильтров необходимо проводить один раз в 2 месяца или чаще в случае более интенсивного применения вытяжки. Фильтры также допускают мытье в посудомоечной машине.
- Последовательно снимите все фильтры. Для этого необходимо каждый фильтр прижать к задней стороне вытяжки и одновременно с этим потянуть его вниз.
- Мытье следует проводить осторожно, не допуская деформирования фильтров. Перед установкой обратно в вытяжку они должны быть полностью высушены. (Цвет поверхности фильтра может со временем изменяться, однако это не влияет на эффективность его работы).
- При установке фильтров в вытяжку следите за тем, чтобы они располагались в правильном положении – ручка должна находиться с наружной стороны.

ФИЛЬТР С АКТИВИРОВАННЫМ УГЛЕМ (ИСПОЛНЕНИЕ С РЕЦИРКУЛЯЦИЕЙ)

Данный фильтр не является моющимся и не подлежит восстановлению; его следует заменять один раз в 4 месяца или чаще в случае более интенсивного применения вытяжки.

ЗАМЕНА ФИЛЬТРА С АКТИВИРОВАННЫМ УГЛЕМ

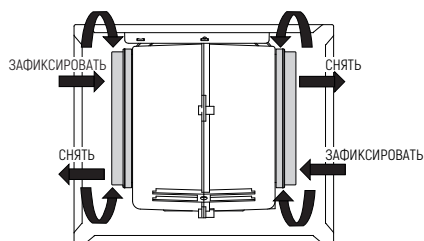

- Снимите металлические жироулавливающие фильтры.
- Снимите фильтр с активированным углем.
- Установите новые фильтры.
- Установите металлические жироулавливающие фильтры на место.

ПОДСВЕТКА

ЗАМЕНА ЛАМП

Извлечение светодиодной лампы

- Снимите жироулавливающий фильтр и осторожно выкрутите 2 винта из передней панели (для этой операции необходима крестообразная отвертка).
- Отсоедините от светодиодной лампы разъем.
- Надавите на светодиодную лампу с задней стороны передней панели и извлеките светодиодную лампу.
- Замените лампу (светодиодные лампы доступны в свободной продаже, макс. мощность 1,5 Вт).

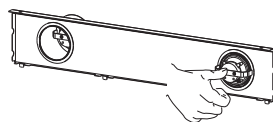
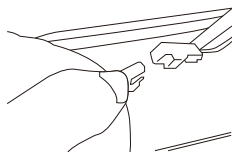
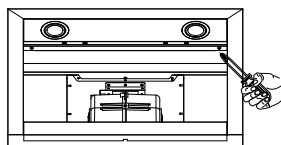

	Макс. мощность	Напряжение	Рисунок	Цоколь	Код ILCOS D
Диаметр передней части: 70 мм	1.5W	12 В пост. тока		--	DSR-1.5-S-70

Установка светодиодной лампы

- Вставьте светодиодную лампу с передней стороны передней панели и установите ее в переднюю панель.
- Подсоедините к светодиодной лампе разъем с проводниками.
- Осторожно зафиксируйте переднюю панель 2 винтами и установите на место жиρούлавливающий фильтр.

ТЕХНИЧЕСКИЕ ХАРАКТЕРИСТИКИ

БРЕНД		MONSHER
МОДЕЛЬ		TOP 60
НАПРЯЖЕНИЕ, В		220-240
ЧАСТОТА, ГЦ		50
КОЛИЧЕСТВО РЕЖИМОВ РАБОТЫ		3
НОМИНАЛЬНАЯ ПОТРЕБЛЯЕМАЯ МОЩНОСТЬ, Вт	ЭЛЕКТРОДВИГАТЕЛЯ	125 Вт
	ЛАМП ОСВЕЩЕНИЯ	2 x 1.5 Вт
ПРОИЗВОДИТЕЛЬНОСТЬ ПРИ ПОДКЛЮЧЕНИИ К СТАНДАРТНОЙ СИСТЕМЕ ВЕНТИЛЯЦИИ, м ³ /ч		800
ГАБАРИТНЫЕ РАЗМЕРЫ ВЫТЯЖКИ, мм	ШИРИНА	600
	ГЛУБИНА	500
	ВЫСОТА	730-1060
ПРИСОЕДИНИТЕЛЬНЫЙ РАЗМЕР ВОЗДУХОВОДА ВЕНТИЛЯЦИИ, мм		ø150 x ø120
УРОВЕНЬ ШУМА (дБ)		66

УСТРАНЕНИЕ НЕИСПРАВНОСТЕЙ

Сбой	Причина	Способ устранения
Подсветка горит, но двигатель не работает	Заблокированы лопасти рабочего колеса.	Проверить лопасти рабочего колеса.
	Поврежден конденсатор.	Заменить конденсатор.
	Поврежден двигатель.	Заменить двигатель.
	Поврежден или отсоединен внутренний проводник двигателя. При этом может возникать неприятный запах.	Заменить двигатель
Не горит подсветка и не работает двигатель	Выполнить вышеуказанные проверки, а также проверить следующее:	
	Перегорела лампа.	Заменить лампу.
	Ослаблено крепление проводников кабеля питания.	Подсоединить проводники в соответствии с электрической схемой.
Утечка масла	Неплотное соединение со стороны выходного отверстия и входа в систему вентиляции.	Снять выходной патрубок и проклеить клеем.
Вибрация	Вибрацию могут вызывать поврежденные лопасти рабочего колеса.	Заменить рабочее колесо.
	Неплотно закреплен двигатель.	Надежно закрепить двигатель.
	Вытяжка неплотно закреплена.	Надежно закрепить вытяжку.

Недостаточно эффективное всасывание	Слишком большое расстояние между вытяжкой и варочной поверхностью.	Изменить расстояние
	Слишком сильные воздушные потоки из-за открытых дверей или окон	Выбрать новое место для установки прибора или закрыть одну или несколько дверей и/или окон
Прибор наклоняется	Недостаточно плотно затянуты крепежные винты	Выровнять прибор в горизонтальном положении и затянуть крепежные винты
	Недостаточно плотно затянуты винты подвешного крепления.	Выровнять прибор в горизонтальном положении и затянуть винты подвешного крепления.

УТИЛИЗАЦИЯ ЭЛЕКТРИЧЕСКИХ ПРИБОРОВ ПОСЛЕ ОКОНЧАНИЯ СРОКА СЛУЖБЫ



Согласно требованиям Европейской директивы 2002/96/ЕС по утилизации отходов электрического и электронного оборудования (WEEE) после окончания срока службы бытовые электроприборы не допускается утилизировать вместе с обычными неотсортированными бытовыми отходами. Сбор отработавших свой срок службы приборов должен осуществляться отдельно от других видов отходов, что позволит оптимизировать процесс утилизации и переработки содержащихся в них материалов, а также снизить отрицательное воздействие на здоровье человека и окружающую среду.

Нанесенный на изделие символ перечеркнутого мусорного бака напоминает вам о том, что вы обязаны утилизировать данный прибор отдельно от других отходов.

Для получения информации относительно порядка утилизации прибора потребителям следует обращаться в местные органы власти или к розничному продавцу, у которого было приобретено данное изделие.

ООО «КУППЕРСБЕРГ-СЕРВИС»

УСТАНОВКА, ГАРАНТИЙНОЕ И ПОСТГАРАНТИЙНОЕ ОБСЛУЖИВАНИЕ ПО МОСКВЕ И МОСКОВСКОЙ ОБЛАСТИ

+7 (495) 236-90-67

Телефон горячей линии MONSHER:

8 (800) 250-17-18 (Звонки для всех регионов бесплатные).

Часы работы линии: с 9:00 до 18:00 Пн-Пт

Полный список авторизованных сервисных центров MONSHER можно найти на официальном сайте компании:

<http://monsherrus.ru>

Данный паспорт технического изделия заменяет гарантийный талон.

Гарантийный срок исчисляется со дня заключения договора купли-продажи.

При отсутствии документов, подтверждающих покупку, эти сроки исчисляются со дня изготовления товара (Ст. 19 ЗоЗПП, пункт 2).

УСЛОВИЯ ГАРАНТИИ

Настоящие условия гарантии действительны на территории России, если иные условия не установлены действующим законодательством:

1. Изготовитель устанавливает гарантийный срок 2 (два) года со дня передачи Потребителю на следующие виды техники: воздухоочистители, встраиваемую технику. Срок службы бытовой техники «Monsher» при соблюдении правил эксплуатации и применения ее в бытовых целях составляет 10 (десять) лет.

2. Гарантия распространяется на изделия, используемые только для личных, семейных, домашних нужд, а также нужд, не связанных с осуществлением предпринимательской деятельности.

3. Проследите, чтобы гарантийный талон был правильно заполнен, не имел исправлений и в нем были указаны: дата продажи, штамп торговой организации и подпись продавца, модель и серийный номер изделия, дата установки, название и штамп фирмы-установщика.

4. Сохраняйте гарантийный документ, чек на проданное изделие и квитанцию на услуги по его установке (доставке), доработке водяных и электрических внутриквартирных коммуникаций, а также любые другие документы, относящиеся к гарантийному или техническому обслуживанию изделия.

5. Прежде чем вызвать специалиста сервисного центра, внимательно прочитайте инструкцию по эксплуатации изделия. Если изделие исправно, то за

сервисным центром остается право требовать от Потребителя оплаты ложного вызова.

6. Любые претензии по качеству изделия рассматриваются только после предварительной проверки качества изделия представителем сервисного центра.

7. Изготовитель не несет какой-либо ответственности за любой возможный ущерб, нанесенный потребителю, в случае несоблюдения последним требований Изготовителя, указанных в данном гарантийном документе и инструкции по эксплуатации.

8. Гарантийный срок на элементы освещения (галогеновые, светодиодные и лампы накаливания) составляет 15 дней со дня продажи прибора.

Гарантия не распространяется на изделия, недостатки в которых возникли вследствие:

1. Несоблюдения требований Изготовителя, указанных в гарантийном документе;

2. Несоблюдения Потребителем правил установки, подключения, эксплуатации, хранения или транспортировки изделия, указанных в инструкции по эксплуатации;

3. Ремонта не уполномоченными на то лицами, если таковой ремонт повлек за собой отказ изделия;

4. Разборки изделия, изменения конструкции и других вмешательств, не предусмотренных инструкцией по эксплуатации;

5. Неисправностей и повреждений, вызванных экстренными условиями и действием непреодолимой силы (пожар, стихийные бедствия, и т.д.);

6. Повреждений техники или нарушений ее нормальной работы, вызванных животными или насекомыми;

7. Повреждений техники или нарушений ее нормальной работы, вызванных сверхнормативными отклонениями параметров сети электро-, газо- или водоснабжения от номинальных значений;

8. Использования изделия для предпринимательской деятельности или в непредусмотренных целях;

9. Образования на нагревательных элементах избыточного слоя накипи (при повышенной жесткости воды необходима обработка соответствующими составами);

10. Попадания во внутренние рабочие объемы изделия посторонних предметов, мелких деталей одежды или остатков пищи;

11. Механических повреждений изделия Потребителем (царапины, трещины, сколы и т.п.);

12. Потери товарного вида изделия вследствие воздействия на изделие химических веществ;

13. Термических и других подобных повреждений, которые возникли в процессе эксплуатации.

Изготовитель не принимает претензии в следующих случаях:

1. Несоблюдение правил установки;
2. Отсутствие оригинального гарантийного талона;
3. Отсутствие в гарантийном талоне следующих сведений: даты продажи, штампа торгующей организации, подписи продавца, модели и серийного номера изделия;
4. Внесение любых исправлений (изменений) в текст гарантийного документа.

Установка и подключение крупной бытовой техники:

1. Производитель рекомендует Вам доверить установку и подключение изделия «Monsher» специалистам сервисного центра. Вы можете также обращаться в любую другую организацию, имеющую сертификат на оказание подобных услуг.

2. Оплата работ по установке и подключению изделия происходит по прейскуранту сервисного центра. Условия оплаты работ по установке и подключению регулируются действующим законодательством. Изготовитель не несет какой-либо ответственности за любой ущерб, нанесенный имуществу граждан вследствие установки и подключения, не соответствующих требованиям, указанным в инструкции по эксплуатации, и произведенных не уполномоченными на то лицами.

3. В случае нарушения требований Изготовителя по установке и подключению, ответственность за причиненный ущерб несет лицо, проводившее эту работу.

4. Газовая бытовая техника может быть установлена только специалистом, имеющим допуск на установку газового оборудования. Гарантийное обслуживание осуществляется только при наличии отметки об установке или документа уполномоченной организации.

Изделие, имеющее трехконтактную сетевую вилку, обязательно должно быть заземлено!

**ОПРЕДЕЛЕНИЕ ДАТЫ ПРОИЗВОДСТВА ТОВАРА
ПО СЕРИЙНОМУ НОМЕРУ:**

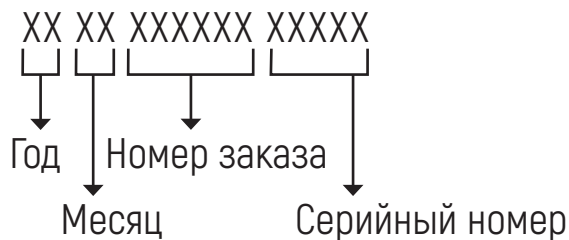

ПРОИЗВОДИТЕЛЬ:

Фошан Шунде Мидеа Вошин Апплайнс Мфг.Ко.Лтд.

Улица Гонкьян 20, Пекин, район Шундэ, Фошан, провинция Гуангдонг 528311, КНР

УПОЛНОМОЧЕННОЕ ИЗГОТОВИТЕЛЕМ ЛИЦО/ИМПОРТЕР::

ООО «Эм-Джи Русланд», 141400

г. Химки, ул. Бутаково, д4

—
Инструкция по эксплуатации

—
User manual

Monsher