

Инструкция по эксплуатации

RU

Grand
Vita
Digital

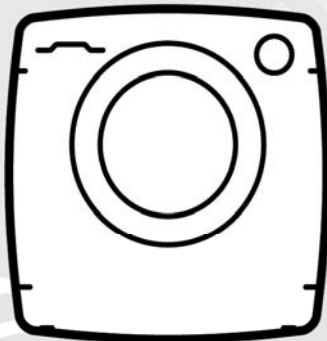

Стирально-сушильная машина

CANDY

C A N D O

Благодарим Вас за покупку стиральной машины **Candy**. Мы уверены, что она будет долго и верно служить Вам



Просим Вас внимательно ознакомиться с предупреждениями, содержащимися в этой инструкции, которые дадут Вам важные сведения по безопасности, установке, эксплуатации и обслуживанию, некоторые полезные советы по лучшему использованию машины. Бережно храните эту книжку инструкций для последующих консультаций. Используйте стиральную машину только после того, как внимательно прочтете эту инструкцию.

Следует проверить, что в комплекте поставки стиральной машины имеются:

- инструкция по эксплуатации;
- гарантийный сертификат;
- список адресов сервисных центров
- этикетка энергоэффективности, с данными по классу машины;
- заглушки;
- наливной шланг;
- жесткое устройство для загиба сливного шланга.

Храните их.

Каждая машина имеет 16-разрядный индивидуальный, идентификационный код. (серийный номер), который напечатан на этикетке, наклеенной на электроприборе (под загрузочным люком).

Первые 8 цифр – код модели.

Следующие 4 цифры – дата производства (год, неделя).

Последние 4 цифры – порядковый номер в партии. Этот код является своего рода идентификационной картой изделия, и Вы должны будете зарегистрировать его при обращении в сервисный центр Candy.

При общении с фирмой Candy или с ее специалистами по техническому обслуживанию постоянно ссылайтесь на модель и номер.

Практически, ссылайтесь на все, что содержится на этикетке машины.

Производитель оставляет за собой право вно-

сить изменения в конструкцию выпускаемой им продукции, которые не изменяют основные характеристики изделия и требования по безопасности.

Охрана окружающей среды



Данный электроприбор промаркирован в соответствии с Европейской Директивой 2012/19/EU относительно Отходов электрического и электронного оборудования (ОЭЭО).

ОЭЭО содержат как загрязняющие вещества, которые могут оказывать негативное воздействие на окружающую среду, так и компоненты, которые могут использоваться повторно. ОЭЭО обязательно должны подвергаться специальной обработке для того, чтобы правильно удалить и утилизировать все загрязняющие природу вещества и восстановить и повторно использовать все материалы пригодные для повторного использования.

Люди могут играть важную роль в защите окружающей среды от вредного воздействия на нее. ОЭЭО, для этого нужно соблюдать несколько основных правил:

- ОЭЭО не должны утилизироваться как бытовые отходы;
- ОЭЭО должны отправляться на соответствующие пункты сбора, управляемые муниципальными властями или зарегистрированными компаниями. В некоторых странах для крупногабаритных ОЭЭО может быть организован их сбор на дому.

Содержание

1. **СВИДЕТЕЛЬСТВО О ПРИЕМКЕ И ПРОДАЖЕ**
2. **ОБЩИЕ ПРАВИЛА БЕЗОПАСНОСТИ**
3. **ТЕХНИЧЕСКИЕ ХАРАКТЕРИСТИКИ**
4. **УСТАНОВКА**
5. **ПРАКТИЧЕСКИЕ СОВЕТЫ**
6. **ОБСЛУЖИВАНИЕ И ЧИСТКА**
7. **КРАТКОЕ РУКОВОДСТВО ПОЛЬЗОВАТЕЛЯ**
8. **ОРГАНЫ УПРАВЛЕНИЯ И ПРОГРАММЫ**
9. **ЦИКЛ СУШКИ**
10. **ЦИКЛ АВТОМАТИЧЕСКОЙ СТИРКИ/СУШКИ**
11. **СЕРВИСНОЕ ОБСЛУЖИВАНИЕ И ГАРАНТИЯ**

1.СВИДЕТЕЛЬСТВО О ПРИЕМКЕ И ПРОДАЖЕ

Машина имеет сертификат соответствия требованиям безопасности и электромагнитной совместимости, выданный органом по сертификации продукции и услуг «РОСТЕСТ-МОСКВА» г.Москва



Производитель - ОАО "Веста", 610035, Россия,
г. Киров, ул. Производственная, 24

Машина стирально-сушильная автоматическая бытовая торговой марки Candy модели:

GVV 264DC-07 № 31006253 _____

(проставить номер машины)

соответствует техническим условиям ТУ 5156-002-46092527-2005

Дата выпуска " __ " _____ 20 __ г.

Штамп ОТК (клеймо приемщика)

Продана _____
(наименование торгующей организации, адрес)

Продавец _____
(Ф.И.О.)(подпись)

Штамп _____ Дата " __ " _____ 20 __ г.

Ремонтное предприятие, осуществляющее установку, гарантийный ремонт и сервисное обслуживание машины:

(наименование предприятия, адрес, телефон)

2. ОБЩИЕ ПРАВИЛА БЕЗОПАСНОСТИ

Данный электроприбор предназначен для бытовых или подобных им применений:

Использование данного электроприбора для применений, отличных от бытовых, например, для коммерческих применений с участием специалистов или обученных пользователей, запрещается. Использование данного электроприбора для применений, отличных от домашних, может привести к снижению срока службы электроприбора, а также к отмене гарантии производителя.

Производитель не несет предусмотренной законом ответственности за любые повреждения электроприбора или другие повреждения или потери, связанные с тем, что электроприбор использовался для применений отличных от домашних или бытовых (даже если он установлен в жилом доме или в бытовом помещении).

Машина не предназначена для использования лицами (включая детей) с пониженными физическими, чувственными или умственными способностями или при отсутствии у них жизненного опыта или знаний, если они не находятся под контролем или не проинструктированы об использовании машины лицом, ответственным за их безопасность;

Не разрешайте детям играть с электроприбором.

Чистка и обслуживание не должны выполняться детьми без наблюдения взрослых.

Дети младше 3 лет не должны находиться рядом с машиной или должны находиться под постоянным наблюдением взрослых.

Поврежденный шнур питания должен заменяться производителем, его агентом по техобслуживанию, или квалифицированным специалистом службы сервиса . Это необходимо для обеспечения безопасности электроприбора.

ВНИМАНИЕ!

При повреждении сетевого питающего кабеля его необходимо заменить специальным кабелем. Провода кабеля должны коммутироваться в соответствии с их цветной маркировкой:

СИНИЙ	- НЕЙТРАЛЬ (N)
КОРИЧНЕВЫЙ	- ФАЗА (L)
ЖЕЛТО-ЗЕЛЕНЫЙ	- ЗЕМЛЯ ()

Используйте только те шланги, которые поставляются вместе с машиной. (Не используйте старые шланги).

Давление воды в сети водоснабжения должно быть в пределах от 0,05 МПа до 0,8 МПа.

Убедитесь в том, что под основанием машины ковер не закрывает вентиляционные отверстия внизу машины.

Состояние «ВЫКЛЮЧЕНО» обеспечивается при установке риски на ручке управления программами в вертикальное положение. Если ручка управления находится в любом другом положении, то машина находится в состоянии «ВКЛЮЧЕНО».

Финальная часть цикла работы стирально-сушильной машины выполняется без нагрева (цикл охлаждения) для того, чтобы не повредить выстиранные вещи.

ВНИМАНИЕ!

Никогда не останавливайте стирально-сушильную машину до окончания цикла сушки, если при этом Вы не сможете немедленно извлечь белье из машины и разложить его для остывания.

Электроприбор должен быть установлен так, чтобы обеспечивался свободный доступ к электрической розетке.

Максимальная загрузка сухого белья зависит от модели (указана на панели управления).

Инструкции по безопасности

- **Машина работает от сети однофазного переменного тока 220 В, частотой 50Гц**
- **Убедитесь, что проводка рассчитана на мощность не менее 3 кВт**
- **Убедитесь в наличии заземляющего провода в розетке, рассчитанной на ток 10А.**
- Если электроприбор не заземлен, обратитесь за помощью к опытному электрику
- Перед выполнением чистки или обслуживания машины отсоедините шнур питания от электрической розетки и закройте водопроводный кран.
- Не пользуйтесь преобразователями напряжения, тройниками, удлинителями шнурами.

- Перед тем как открыть загрузочный люк машины, убедитесь, что в бабране машины нет воды.

ВНИМАНИЕ!

Во время цикла стирки вода может нагреваться до очень высокой температуры

- При отсоединении шнура питания от электрической розетки не тяните за шнур, а тяните за вилку.
- Не подвергайте машину воздействию дождя, прямого солнечного света, и другим погодным воздействиям.
- При перемещении машины не поднимайте ее за ручки управления или за выдвигной дозатор для моющего средства.
- Во время транспортировки загрузочный люк не должен опираться на тележку. Рекомендуется поднимать машину при участии двух человек.
- В случае возникновения неисправности или при нарушении нормальной работы выключите стиральную машину и закройте водопроводный кран.
- Не пытайтесь отремонтировать электроприбор самостоятельно. Немедленно свяжитесь с сервисным центром.
- Используйте только фирменные запчасти. Невыполнение этих требований может привести к снижению безопасности электроприбора.
- **Если Вы прекратили пользоваться машиной и предполагаете ее утилизировать, отрежьте сетевой шнур вместе с вилкой и утилизируйте их.**

- Стирально-сушильная машина не должна устанавливаться рядом с дверью с замком или с дверью, петли которой расположены со стороны машины, таким образом, что при этом ограничивается полное открытие люка.
- В стирально-сушильной машине не должны использоваться промышленные моющие средства.
- Не сушите в машине невыстиранные вещи.
- Перед тем как высушить в машине вещи, загрязненные такими веществами, как: кулинарный жир, ацетон, этиловый спирт, бензин, керосин, пятновыводители, скипидар, воск и вещества для удаления воска, эти вещи должны быть выстираны вручную, в горячей воде с дополнительным количеством моющего средства.
- В стирально - сушильной машине нельзя сушить вещи, изготовленные из пористой резины (латексной пено-резины), шапочки для душа, водонепроницаемые ткани, вещи с резиновой подкладкой, а также одежду или изделия с подкладкой из пористой резины.
- Кондиционеры для белья и аналогичные им вещества должны использоваться, как указано в инструкции производителя
- Вещи, загрязненные нефтепродуктами могут воспламеняться под воздействием источников тепла, таких как, например, стирально-сушильная машина. Вещи нагреваются, что вызывает окисление нефтепродуктов. При окислении выделяется тепло. Если тепло не отводится, то вещи могут нагреться до высокой температуры и загореться. Складывание загрязненных нефтепродуктами вещей в кучу, и их хранение, может привести к их возгоранию
- Если вещи загрязнены растительным маслом, кулинарным жиром или средствами по уходу за волосами, то такие вещи перед загрузкой в стирально-сушильную машину должны быть выстираны в ручную, в горячей воде с дополнительным количеством моющего средства. Это снизит опасность возгорания, но полностью не устранит ее.
- Удалите из карманов зажигалки и спички.

3.ТЕХНИЧЕСКИЕ ХРАКТЕРИСТИКИ

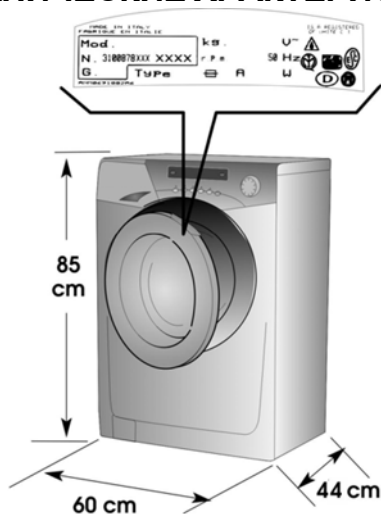

Загрузка (сухого белья)		
Стирка	кг	6
Сушка	кг	4
Напряжение в сети	В	220 , частотой 50 Гц
Потребляемая мощность	Вт	1400
Потребление энергии за цикл стирки и сушки при полной загрузке (программа Хлопок 60°C)	кВт·ч	4,85
Потребление энергии за цикл стирки при полной загрузке (программа Хлопок 60°C)	кВт·ч	1,14
Электрический предохранитель	А	10
Нормальный уровень воды	л	6...15
Давление в гидравлической системе	МПа	мин. 0,05 макс. 0,8
Скорость вращения центрифуги	об/мин	1200
Класс защиты от поражения электрическим током		I (первый)
Степень защиты		IPX4
Класс энергетической эффективности		B

Примечание * - Потребление электроэнергии определено по стандартной методике в лабораторных условиях на программе «Хлопок 60°C» при регламентированных параметрах : загрузке стандартного белья, температуре окружающей среды, температуре заливаемой воды и т.д.

Примечание. Электрические параметры машины указаны на табличке, расположенной на передней стенке в районе люка.

4. УСТАНОВКА

- Снимите упаковку и поддон.
- Поместите машину вблизи места ее использования
- Наклоните машину и закрепите лист гофрированного материала на дне машины, как показано на рисунке (лист и детали крепления входят в комплект машины).
- Открутите 4 винта (А) на задней стенке и извлеките 4 распорные втулки (В).
- Закройте 4 отверстия специальными заглушками. Вы найдете их в полиэтиленовом пакете с инструкцией
- Электроприбор должен быть установлен так, чтобы обеспечивался свободный доступ к электрической розетке.
- **Примечание.** Рекомендуем сохранить элементы транспортного крепления, чтобы использовать их в случае возможной будущей транспортировки. Производитель не несет ответственности за любые возможные повреждения машины по причине невыполнения правил, касающихся транспортного крепления.
- При установке изделия на ковровое покрытие убедитесь, что вентиляционные отверстия не перекрыты ворсом.
- **ВНИМАНИЕ!** Храните элементы упаковки в недоступном для детей месте.
- Перережьте пластмассовый хомут, крепящий сливной шланг и сетевой шнур. Действуйте осторожно, чтобы не повредить их.
- Установите машину по уровню с помощью 4 ножек.

А. Разблокируйте винт ножки, ослабив гайку.

В. Вращая ножку, поднимите или опустите машину до хорошей ее опоры на пол.

С. Зabloкируйте винт ножки, затянув контргайку до упора.

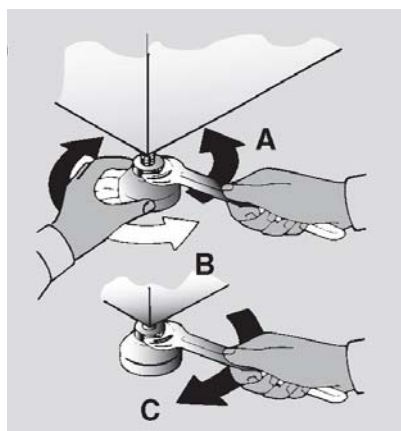
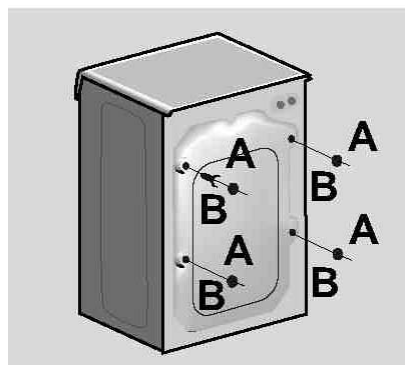
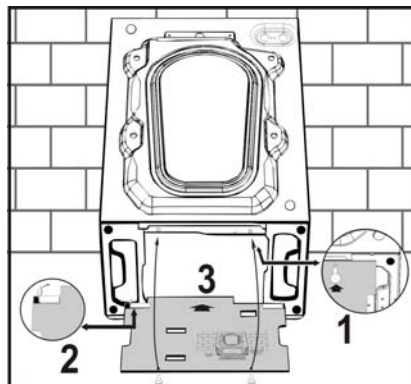

Подключение к водопроводной сети

Подсоедините шланг подачи воды с наконечником $\frac{3}{4}$ дюйма только к водопроводному крану холодной воды и штуцеру клапана машины. Подключение к крану горячей воды может повредить некоторые типы деликатных тканей. Необходимо использовать только наливной шланг, поставляемый вместе с машиной.

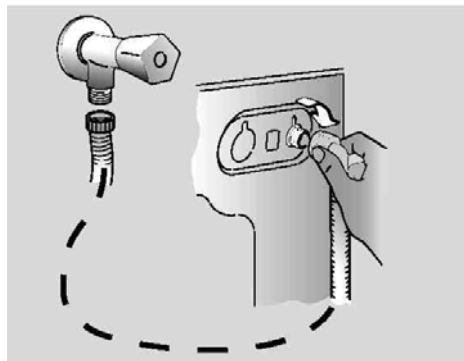

НЕ ОТКРЫВАЙТЕ ВОДОПРОВОДНЫЙ КРАН.

ВНИМАНИЕ!

После стирки всегда необходимо перекрывать кран для отключения машины от подачи воды.

Установка

Придвиньте машину к стене, обращая внимание на то, чтобы отсутствовали перегибы, зажимы сливного шланга, закрепите шланг на краю раковины или лучше в канализационной трубе с диаметром больше диаметра сливного шланга.

Для нормальной работы необходимо, чтобы конец сливного шланга находился на высоте от 50 до 85 см над уровнем пола.

При необходимости используйте жесткое устройство для сгиба сливного шланга.

Диаметр сливной трубы должен быть больше диаметра шланга

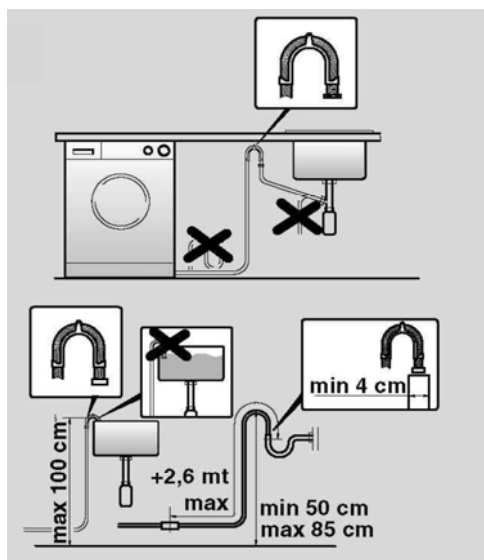

Дозатор для моющих средств

Дозатор для моющих средств имеет три отделения, как показано на рисунке

- **Отделение "1"**: для моющего средства, используемого для предварительной стирки;
- **Отделение "☼"**: для специальных добавок, смягчителей воды, крахмала, ароматизаторов, и т. п.;

ВНИМАНИЕ!

Отделение "☼" заполняйте только жидкими средствами. Машина автоматически дозирует добавки для каждого цикла во время последнего полоскания.

- **Отделение "2"**: для моющего средства основной стирки. Передозировка моющего средства может вызвать чрезмерное образование пены. Если машина обнаруживает присутствие чрезмерной пены, то возможно исключение операции отжима или увеличение продолжительности стирки и увеличение потребления воды.

ВНИМАНИЕ!

Некоторые порошки удаляются с трудом. В этом случае рекомендуется использовать специальный контейнер, который помещают с порошком непосредственно в барабан (продается с моющим средством).

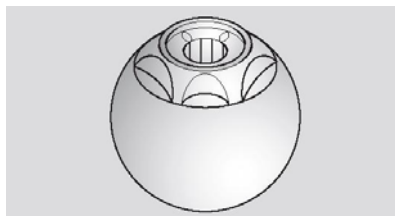
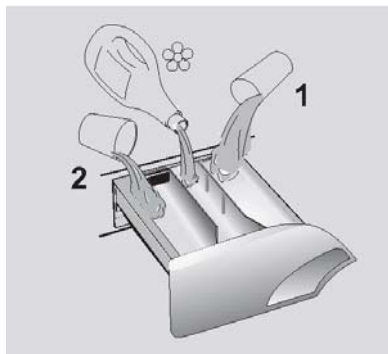

5. ПРАКТИЧЕСКИЕ СОВЕТЫ

Советы по загрузке белья

ВНИМАНИЕ! При сортировке белья следует проверить, что:

- из белья перед стиркой удалены металлические предметы, такие как, шпильки и монеты и т.д.;
- пуговицы и молнии застегнуты, пояса и ленты завязаны;
- со штор сняты ролики и крючки подвески;
- следует внимательно отнестись к информации на ярлыках одежды с требованиями к условиям стирки;
- следует удалить стойкие пятна помощью специальных моющих средств.
- При стирке ковриков, покрывал и других тяжелых тканей не рекомендуется использовать отжим.
- Перед стиркой изделий из шерстяных тканей следует убедиться в том, что данное изделие можно стирать в стиральной машине.

Полезные советы

Советы относительно бережного по отношению к природе и экономичного использования стиральной машины.

Загружайте при стирке максимальное рекомендованное количество белья.

- Этим Вы обеспечите экономию в потреблении электроэнергии, воды, моющего средства и времени.
При полной загрузке машины экономится 50% электроэнергии по сравнению с двумя половинными загрузками.

Нужна ли предварительная стирка?

- Только для очень грязного белья.
Вы ЭКОНОМИТЕ моющее средство, время, воду, и от 5 до 15% электроэнергии, не используя режим предварительной стирки (Prewash) для стирки не очень сильно загрязненного белья.

Требуется ли горячая вода?

Заранее удалите пятна специальными средствами или замочите белье в воде перед стиркой для того, чтобы устранить необходимость выполнения

стирки при температуре выше 60°C. Вы сэкономите до 50% электроэнергии при использовании программы стирки при температуре 60°C.

Перед использованием программы сушки...

Перед использованием программы сушки уменьшите количество воды в белье, выбрав высокую скорость вращения барабана. Это обеспечит ЭКОНОМИЮ электроэнергии и времени.

Следуйте указаниям и рекомендациям относительно **использования мощного средства при разных температурах**, которые приведены ниже. В любом случае обязательно прочтите инструкции относительно правильного использования и дозировки моющего средства, приведенные на его упаковке.

При стирке сильно загрязненных белых тканей мы рекомендуем вам пользоваться программами для хлопчатобумажных тканей с температурой 60°C или выше и использовать при этом обычный стиральный порошок (для стирки сильно загрязненных вещей), содержащий отбеливающие вещества, который при умеренных/высоких температурах обеспечивает превосходные результаты.

Для стирки при температуре от 40°C до 60°C тип используемого моющего средства должен соответствовать типу ткани и уровню ее загрязнения. Обычные стиральные порошки хорошо подходят для "белых" и цветных тканей с прочной краской, а жидкие моющие средства или "защищающие цвет" стиральные порошки хорошо подходят для стирки цветных тканей с небольшими уровнями загрязнения.

Для стирки при температуре ниже 40°C мы рекомендуем использовать жидкие моющие средства, или моющие средства, на которых указано, что они могут применяться для стирки при низкой температуре.

Для стирки изделий из шерсти или шелка пользуйтесь только специальными моющими средствами, предназначенными для этих тканей.

6. ОБСЛУЖИВАНИЕ И ЧИСТКА

Для чистки наружных поверхностей стиральной машины используйте влажную ткань. Не используйте абразивные чистящие средства, спирт или растворители.

Машина требует несложного ухода:

- очистка отделений дозатора для моющих средств;
- очистка фильтра.

Ниже представлены указания относительно возможных перемещений стиральной машины и ухода за ней при длительном хранении.

Очистка дозатора для моющих средств

- Рекомендуется чистить дозатор для моющих средств, чтобы предотвратить накопления в ней моющего средства и добавок.
- Для этого нужно извлечь кассету, приложив небольшое усилие, промыть ее под струей воды, и установить на место.

Очистка фильтра

- В стиральной машине имеется специальный фильтр, задерживающий достаточно крупные частицы, предметы, очес от белья (пуговицы, скрепки, закладки, монеты и т.д.) которые могут засорить слив.
- Только для некоторых моделей, в которых шланг установлен: извлеките гофрированный шланг, удалите пробку и слейте воду в контейнер.
- Перед тем, как извлечь фильтр рекомендуется положить под него кусок впитывающей воду ткани, чтобы сохранить пол сухим.
- Поверните фильтр против часовой стрелки до его остановки в вертикальном положении.

- Извлеките и очистите фильтр; затем, установите его на место, повернув по часовой стрелке
- Установите все детали на место, выполнив описанные выше операции в обратной последовательности.

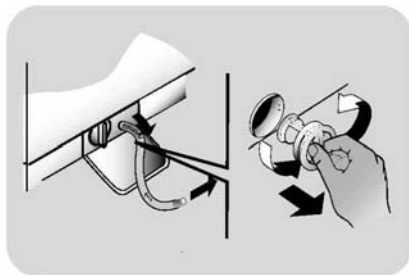

Советы относительно перемещений машины и ее длительного хранения

- Если стиральная машина должна храниться в неотапливаемом помещении в течение длительного времени, слейте из шлангов всю воду.
- Отсоедините стиральную машину от электрической сети.
- Сливной шланг освободите из кронштейна. Опустите шланг и полностью слейте воду в емкость.
- Закрепите сливной шланг в кронштейне.

7. КРАТКОЕ РУКОВОДСТВО ПОЛЬЗОВАТЕЛЯ

В Вашей стиральной машине уровень воды автоматически регулируется в соответствии с типом и количеством стираемого в ней белья. Это снижает потребление электроэнергии и время стирки.

Для выполнения любого типа стирки обратитесь к таблице программ стирки и выполните указанные операции.

До начала стирки

- Откройте люк.
- Отсортируйте белье и загрузите в бак.
- Закройте люк.
- Поместите моющие средства в соответствующие отделения дозатора.
- Включите стиральную машину и выберите нужную программу стирки.
- В случае необходимости выберите температуру стирки, скорость отжима и нажмите нужную кнопку «опций».
- Чтобы начать стирку нажмите кнопку «Старт / Пауза».

Если в процессе стирки происходит нарушение подачи электроэнергии, то специальное запоминающее устройство сохраняет установки, и при восстановлении подачи электроэнергии машина возобновляет цикл стирки с того момента, когда произошло прекращение ее работы.

СУШКА

Если вы хотите, чтобы после выполнения стирки автоматически начался цикл сушки, выберите с помощью кнопки «Выбор сушки» нужную вам программу. Вы также можете запустить программу сушки вручную после окончания цикла стирки.

После окончания стирки

- При окончании программы на дисплее появляется сообщение "End" (Конец цикла)
- Подождите, пока не погаснет световой индикатор блокировки люка,

примерно через 2 минуты после окончания программы.

Выключите стиральную машину.
Выключите машину из сети, перекройте кран подачи воды.

8. ОРГАНЫ УПРАВЛЕНИЯ И ПРОГРАММЫ

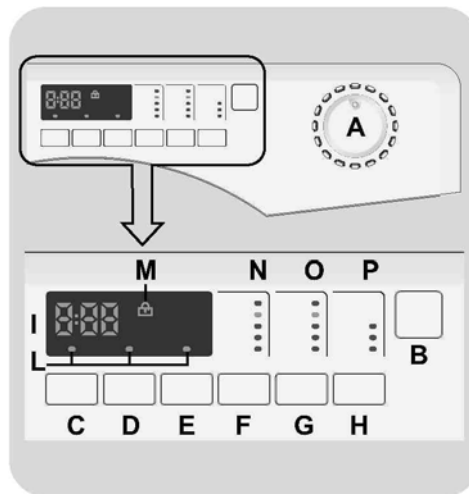

- A**–Переключатель программ с положением «Выкл.»
- B**- Кнопка «Старт/Пауза»
- C**- Кнопка «Отложенный старт»
- D**- Кнопка «Предварительная стирка»
- E**- Кнопка «Выбор сушки»
- F**- Кнопка «Отжим»
- G**- Кнопка «Температура»
- H**- Кнопка «Быстрые»
- I**- Цифровой дисплей
- L**- Световые индикаторы кнопок
- M**- Световой индикатор «Блокировка люка»
- N**- Световые индикаторы «Выбор отжима»
- O**- Световые индикаторы «Выбор температуры»
- P**- Световые индикаторы «Быстрые программы»

Открывание люка

Специальное защитное устройство не позволяет открыть люк сразу же после окончания цикла стирки.

Прежде чем открыть люк, подождите 2 минуты после окончания цикла стирки (должен погаснуть световой индикатор «Блокировка люка»).

Переключатель программ с положением «Выкл.»

Переключатель программ вращается в обе стороны.

После поворота переключателя программ загорается дисплей, на котором отображаются параметры выбранной программы.

В целях экономии электроэнергии в конце цикла стирки и когда машина не работает яркость дисплея уменьшается.

- Нажмите кнопку «**Старт / Пауза**», чтобы запустить выбранный цикл стирки.
- После того, как программа выбрана, переключатель выбора программы будет оставаться неподвижном положении до окончания цикла.

ВАЖНО. Чтобы выключить стиральную машину, поверните переключатель программ в положение «**Выкл.**».

Переключатель программ следует обязательно возвращать в положение "Выкл." по окончании каждого цикла стирки, а также при желании начать следующий цикл перед тем, как установить и запустить желаемую программу.

Кнопка «Старт / Пауза»

Перед нажатием кнопки «**Старт / Пауза**» закройте люк и выберите желаемую программу

- Нажмите кнопку, чтобы запустить выбранный цикл.

После нажатия кнопки «**Старт/ Пауза**» может пройти несколько секунд, прежде чем машина начнет работать.

ДОБАВЛЕНИЕ ИЛИ УДАЛЕНИЕ БЕЛЬЯ ПОСЛЕ ЗАПУСКА ПРОГРАММЫ - (ПАУЗА)

- Нажмите и удерживайте кнопку «**Старт / Пауза**» примерно 2 секунды. Световой индикатор и время до окончания стирки начнут мигать, показывая, что машина была поставлена на паузу.
- Подождите 2 минуты, пока система безопасности разблокирует люк.
- После того как Вы добавили или удалили белье, закройте люк нажмите кнопку «**Старт / Пауза**».
- Программа начнется с того момента, когда она была прервана.

ОТМЕНА ПРОГРАММЫ

- Чтобы отменить программу, установите переключатель выбора программы в положение «**Выкл.**».
- Выберите другую программу.
- Снова установите переключатель выбора программы в положение «**Выкл.**».

Кнопка «Отложенный старт»

- Эта кнопка позволяет задержать запуск выбранного цикла стирки на время до 24 часов.
- Для задержки запуска цикла стирки выполните описанные ниже действия:
 - Выберите нужную программу.
 - Нажмите кнопку один раз, чтобы активировать ее (на дисплее появляется **h00**), а затем нажмите ее еще раз, чтобы установить задержку **1 час** (на дисплее появляется **h01**). Установленная задержка будет увеличиваться на **1 час** после каждого последующего нажатия кнопки до тех пор, пока на дисплее не появится **h24** (24 часа). После этого следующее нажатие кнопки сбрасывает задержку запуска на ноль.
 - Подтвердите отсрочку запуска путем нажатия кнопки «**Старт / Пауза**» (индикатор на дисплее начинает мигать). Начинается обратный отсчет времени, по истечении которого, программа запустится автоматически.

- Отложенный старт можно отменить, повернув переключатель программ в положение «Выкл.».

В случае нарушения подачи электроэнергии во время работы машины выбранная программа сохраняется в специальной памяти, и после восстановления подачи электроэнергии эта программа выполняется с того места, где она была прервана.

Кнопка «Предварительная стирка»

Эта функция позволяет Вам выполнить предварительную стирку в начале цикла. При этом температура не превышает 40°C, а также не превышает максимальную температуру выбранной программы стирки (например, при выполнении программы «Ручная» температура будет равна 30°C).

Кнопка «Выбор сушки»

- Если переключатель выбора программы не находится в положении «Выкл.», выберите нужную Вам программу сушки с помощью нажатия кнопки: после каждого нажатия кнопки загорается световой индикатор выбранной программы сушки.
- Для отмены выбора перед запуском программы сушки нажимайте кнопку до тех пор, пока индикаторы не погаснут, или установите переключатель выбора программы в положение «Выкл.»
- Для отмены цикла сушки во время выполнения сушки нажмите кнопку и удерживайте ее в нажатом положении в течение **3 секунд**, пока не погаснет индикатор охлаждения.
- Так как температура в барабане является высокой, то перед тем как установить переключатель выбора программы в положение «Выкл.» и вынуть из барабана белье, рекомендуется полностью выполнить цикл охлаждения.

Кнопка «Отжим»

- При нажатии этой кнопки можно уменьшить максимальную скорость вращения барабана или отменить цикл отжима.
- Чтобы восстановить цикл отжима нажимайте кнопку до тех пор, пока не будет установлена нужная Вам скорость вращения барабана.
- Имеется возможность изменить скорость вращения барабана без остановки машины.

Чтобы не повредить белье, исключена возможность установить скорость вращения барабана выше той, которая автоматически устанавливается при выборе программы.

Машина снабжена специальным электронным устройством, которое предотвращает включение отжима, если белье в барабане разложилось неравномерно и нарушает балансировку барабана. Это снижает шум и вибрацию машины и увеличивает срок службы Вашей машины

Кнопка «Температура»

Когда Вы выбираете программу, на дисплее отображается рекомендованная температура. Также имеется возможность изменить температуру, но при этом нельзя установить температуру, превышающую максимальную, чтобы не повредить ткани.

Кнопка «Быстрые»

Эта кнопка становится активной, когда Вы выбрали программу **БЫСТРАЯ**; она позволяет Вам выбрать одну из трех указанных длительностей цикла стирки.

ВНИМАНИЕ!

Кнопки выбора функций должны быть нажаты до нажатия кнопки «Старт/Пауза». Если выбранная опция несовместима с выбранной программой, то световой индикатор опции начинает мигать, а потом гаснет

Цифровой дисплей

С помощью дисплея вы имеете возможность постоянно получать информацию относительно состояния машины.

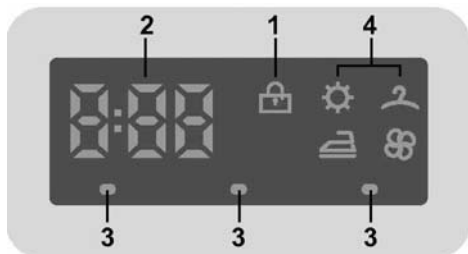

1) СВЕТОВОЙ ИНДИКАТОР БЛОКИРОВКИ ЛЮКА

- Эта пиктограмма указывает на то, что люк машины закрыт.

ВНИМАНИЕ! Перед нажатием кнопки «Старт/Пауза» закройте люк.

- После нажатия кнопки «Старт / Пауза» на машине с закрытым люком, индикатор будет мигать короткое время, а затем будет гореть ровным светом.

Если люк машины не закрыт полностью, индикатор будет продолжать мигать в течение приблизительно 7 секунд. После этого команда пуска будет автоматически отменена. В этом случае правильно закройте люк и нажмите кнопку «Старт/Пауза».

- Специальное защитное устройство предотвращает открывание люка сразу же после окончания цикла стирки. Перед тем как открыть люк машины подождите **2 минуты** после окончания цикла стирки (пока не погаснет световой индикатор блокировки люка).

После окончания цикла стирки установите переключатель выбора программы в положение «**Выкл.**»

2) ПРОДОЛЖИТЕЛЬНОСТЬ ЦИКЛА

- После выбора программы на дисплее автоматически появляется продолжительность цикла стирки, которая может изменяться в зависимости от выбранной функции.
- После того как начнется выполнение программы, Вы будете постоянно получать информацию относительно времени, оставшегося до конца стирки.
- Машина вычисляет время до конца выбранной программы на основании стандартной загрузки. Во время выполнения цикла стирки машина корректирует время до конца выбранной программы в соответствии с весом и составом загрузки.
- Если выбрано автоматическое включение цикла сушки после выполнения стирки, то на дисплее будет отображаться время, оставшееся до конца сушки.

3) СВЕТОВЫЕ ИНДИКАТОРЫ КНОПОК

- Эти световые индикаторы загорятся при нажатии соответствующих кнопок.
- Если выбирается функция, несовместимая с выбранной программой, то световой индикатор кнопки сначала начинает мигать, а затем гаснет.

4) ИНДИКАТОРЫ ПРОГРАММЫ СУШКИ

Индикаторы показывают выбранную программу сушки.

Программы автоматической сушки

 Программа: **Совсем сухое** (рекомендуется для полотенец, купальных халатов, и изделий большого размера).

 Программа: **Под глажку** (белье остается пригодным для глажения утюгом).

 Программа: **В шкаф** (для вещей, которые Вы не собираетесь гладить).

- После выбора одной из этих программ стирально-сушильная машина рассчитывает время, необходимое для выполнения сушки, и нужную влажность белья в соответствии с загрузкой и выбранным типом сушки.
- После нажатия кнопки «**Старт / Пауза**» на дисплее отображается время, оставшееся до окончания сушки.

Машина вычисляет время до конца выбранной программы на основании стандартной загрузки.

Во время выполнения цикла машина корректирует время до конца выбранной программы в соответствии с весом и составом загрузки.

Фаза охлаждения

 Включается на финальном этапе охлаждения, на последних 10-20 минутах каждой фазы сушки.

Полезные советы

- Ваша стирально-сушильная машина автоматически заканчивает цикл, когда достигается выбранный уровень влажности загруженного белья.
- **Для обеспечения правильной работы стирально-сушильной машины не следует прерывать фазу сушки, если в этом нет крайней необходимости.**

Таблица выбора программ



Программы стирки		Положение ручки выбора программ	Макс. загрузка белья, * кг	ТЕМПЕРАТУРА. °С		Загрузка моющих средств		
				Рекоменд.	Макс.	2		1
Прочные ткани Смесовые и синтетические	1) 2)	Быстрая (14' - 30' - 44')	1	30°	30°	•	•	
			2	30°	30°	•	•	
			3	30°	40°	•	•	
Прочные ткани Смесовые и синтетические	2)	Mix & Wash	6	40°	40°	•	•	
Прочные ткани Белый хлопок, лен	2)	Белый хлопок	6	60°	75°	•	•	(•)
Цветной хлопок, лен	2)	Хлопок	6	40°	60°	•	•	(•)
Прочные ткани Смесовые и синтетические	2)	EcoMix 20°	6	20°	20°	•	•	
Детская одежда	2)	Детская одежда	4	60°	60°	•	•	
Смесовые и синтетические	2)	Смешанные	3	40°	60°	•	•	(•)
	2)	Полоскание	-	-	-		•	
	2)	Слив + Отжим	-	-	-			
Очень деликатные ткани		Деликатная	2	40°	40°	•	•	
Шерстяные ткани для машинной стирки		Шерсть	2	40°	40°	•	•	
Шерстяные ткани для машинной стирки		Ручная/Шелк	2	30°	30°	•	•	
Хлопок - сушка		Хлопок (сушка)	4	-	-			
Синтетика, смесовые ткани - сушка		Синтетика (сушка)	3	-	-			
Хлопок – смесовые ткани	**	Стирка + сушка 59мин	1,5	30°	30°	•	•	



Прочтите эти примечания:

* Максимальная загрузка сухого белья зависит от используемой модели (см. на панели управления).

ИНФОРМАЦИЯ ДЛЯ ИСПЫТАТЕЛЬНЫХ ЛАБОРАТОРИЙ (см. стандарт EN 50229)

Стирка

Используйте программу ** с выбранной максимальной степенью загрязнения, максимальной скоростью вращения барабана, и температурой 60°C. Эта программа также рекомендуется для испытания с более низкой температурой.

Сушка

Первая сушка с А кг (загрузка: наволочки и полотенца для рук) выбор программы для сушки изделий из хлопка (☞☞) сухое для вешивания в шкаф (2).

Вторая сушка с В кг (загрузка: простыни и полотенца для рук) выбор программы для сушки изделий из хлопка (☞☞) сухое для вешивания в шкаф (2).

Загрузка (стирка) (кг)	А (кг)	
	Первая сушка	Вторая сушка
6	4	2

Скорость вращения барабана при отжиме может быть уменьшена в соответствии с рекомендациями, указанными на ярлыке изделия, или отжим может быть отменен при стирке деликатных тканей с помощью кнопки «Отжим».

Если на ярлыке изделия нет соответствующей информации, то можно использовать максимальную скорость вращения барабана для данной выбранной программы.

Использование слишком большого количества моющего средства может привести к излишнему пенообразованию. Если стиральная машина обнаруживает наличие слишком большого количества пены, она может исключить фазу отжима или увеличить продолжительность программы, а также может увеличить расход воды.

(•) Только с выбранной опцией «Предварительная стирка» (Программы доступны при выборе опции Предварительная стирка)

- 1) Выбрав программу «Быстрая» с помощью переключателя выбора программы, Вы можете с помощью кнопки «Быстрые» выбрать одну из трех имеющихся программ: 14', 30' и 44' минуты.
- 2) Программы стирки с возможностью автоматического перехода без остановки на программу сушки.

Выбор программы

Для стирки тканей различных типов и разной степени загрязненности стиральная машина имеет различные программы, отвечающие конкретным требованиям стирки (см. таблицу программ).

Быстрая

Эта программа рекомендуется для стирки небольшой загрузки не очень грязного белья. При использовании этой программы рекомендуется уменьшить количество используемого моющего средства для того, чтобы уменьшить его расход. Выбрав программу БЫСТРАЯ стирка, Вы можете помощью кнопки выбрать одну из трех имеющихся программ.

Mix & Wash (Стирка смешанных тканей)

Эта программа позволяет Вам смешивать различные ткани (например: хлопчатобумажные и синтетические ткани, и т. д.) и стирать их вместе при низком потреблении электроэнергии, так как температура на фазе стирки не превышает 40°C.

Белый хлопок

Обеспечивает превосходные результаты стирки. Отжим в конце программы обеспечивает эффективное удаление воды.

Хлопок 40°C - 60°C

Эта программа хорошо подходит для стирки не очень грязных хлопчатобумажных изделий и является наиболее эффективной программой в плане экономии электроэнергии и воды при стирке хлопчатобумажных изделий.

EcoMix 20°

Эта инновационная программа позволяет Вам одновременно стирать изделия из различных тканей и изделия разных цветов, например, изделия из хлопка, синтетических тканей, и комбинированных тканей при температуре всего лишь 20°C и добиваться при этом превосходных результатов стирки. Потребление электроэнергии при использовании этой программы составляет всего лишь 40% от потребления электроэнергии при использовании обычной стирки изделий из хлопка при температуре 40°C.

Детская одежда

Эта программа позволяет Вам стирать всю детскую одежду с превосходным качеством и дезинфицирующим эффектом при установленной температуре не менее 60°C. Для достижения оптимального результата дезинфицирующего эффекта мы рекомендуем использовать детский стиральный порошок.

Смешанные

Стирка и полоскание оптимизированы по ритмам вращения барабана и уровням воды в стиральной машине. Мягкое вращение обеспечивает снижение образования на тканях складок.

Полоскание

Эта программа выполняет 3 полоскания со средней скоростью вращения барабана, которая может быть уменьшена с помощью нажатия соответствующей кнопки. Она используется для полоскания всех типов тканей, например, после стирки, выполненной вручную.

Слив + Отжим

Эта программа выполняет слив воды из машины и отжим при максимальной скорости вращения барабана. Имеется возможность уменьшить скорость вращения барабана или отменить отжим.

Деликатная

Эта программа прерывается остановками и очень подходит для стирки деликатных тканей. Стирка и полоскание выполняются при высоком уровне воды в машине, что обеспечивает получение наилучших результатов.

Шерсть

Эта программа предназначена для стирки шерстяных тканей, которые можно стирать в стиральной машине, или для стирки вещей, которые должны стираться вручную.

Ручная / Шелк

Программа для стирки вещей, предназначенных только для ручной стирки. Программа заканчивается тремя полосканиями и отжимом с низкой скоростью вращения барабана.

СУШКА

ВНИМАНИЕ!

Дозаторы, которые используются для концентрированных стиральных порошков и жидких моющих средств должны быть извлечены из барабана до начала выполнения сушки в барабане.

Для предотвращения спутывания белья и нарушения вследствие этого равномерности сушки время выполнения программы, направление вращения барабана меняется. Для минимизации образования складок в течение последних 10-20 минут цикла сушки используется холодный воздух.

Синтетика

Программа сушки с низкой температурой рекомендуется для изделий из синтетических смешанных тканей (указано на ярлыке изделия).

Хлопок

Программа сушки с высокой температурой рекомендуется для изделий из хлопка и льна (указано на ярлыке изделия).

Стирка+сушка 59 мин.

Если Вам нужно быстро выстирать и высушить всего несколько вещей, этот 59-минутный цикл является идеальным средством для экономии времени. Хорошо подходит для небольших загрузок весом до 1,5 кг (например, 4 мужских сорочки) и изделий с небольшой степенью загрязнения. Этот цикл позволяет выстирать, отжать и высушить Ваши изделия в течение одного часа. При использовании этой программы рекомендуется уменьшить количество моющего средства, чтобы избежать ненужных потерь.

9. ЦИКЛ СУШКИ

- Представленные ниже рекомендации являются общими, поэтому для обеспечения наилучших результатов сушки необходим опыт.
- При первом использовании рекомендуется устанавливать время сушки ниже указанного, чтобы обеспечить требуемую влажность белья.
- Не рекомендуется сушить изделия из тканей, которые легко изнашиваются, такие как, например, коврики и многослойные изделия, чтобы избежать забивания сливного отверстия.
- Рекомендуется рассортировать стираемые вещи следующим образом:

- По символам сушки, указанным на ярлыках изделий:



Можно сушить в барабане.



Сушка в барабане при высокой температуре.



Сушка в барабане только при низкой температуре.

☒ НЕЛЬЗЯ сушить в барабане.

Если на изделии нет ярлыка с символами относительно ухода за изделием, то предполагается, что такое изделие непригодно для сушки в стирально-сушильной машине.



- По размеру и по толщине

Если загрузка белья для стирки превышает возможности машины в плане выполнения сушки, рассортируйте изделия по толщине (например, полотенца и тонкое нижнее белье).

- По типу ткани

Хлопок / лен: полотенца, трикотажные изделия, постельное белье, скатерти изо льна.

Синтетические ткани: Блузки, рубашки, рабочие комбинезоны, и т. п. из полиэфирных или полиамидных тканей, а также смешанные ткани хлопок/синтетика.

- Только сушка с предварительным отжимом в барабане.
- Стирально-сушильная машина может выполнять следующие виды сушки:
 - Программа сушки с низкой температурой рекомендуется для изделий смешанных тканей (синтетика/хлопок) (символ  на переключателе выбора программ).
 - Программа сушки с высокой температурой рекомендуется для изделий хлопка, плюшевого трикотажного полотна, льна, пеньки, и т. п... (символ  на переключателе выбора программ).

На этапе сушки барабан будет ускоряться до высокой скорости, чтобы равномерно распределить загрузку и оптимизировать выполнение сушки.

Правильное выполнение сушки

На дверце стирально-сушильной машины имеется защитный щиток для предотвращения контакта со стеклянной дверцей, которая при выполнении цикла сушки может нагреваться до высокой температуры.

Нет необходимости снимать защитный щиток с машины при ее нормальном использовании.

- Откройте дверцу.
- Загрузите белье. Объем белья не должен превышать максимальную загрузку, указанную в таблице программ.
- В случае крупных изделий (например, простыни) или изделий, которые очень сильно поглощают воду (например, полотенца или джинсы) следует уменьшить загрузку.

- Закройте дверцу.
- Поверните ручку выбора программ для установки подходящей для Вашего белья программы.
- Установите нужную Вам степень влажности с помощью выбора одной из 3 автоматических программ:

 Программа: **Совсем сухое** (рекомендуется для полотенец, купальных халатов, и изделий большого размера).

 Программа: **Под глажку** (белье остается пригодным для глажения утюгом).

 Программа: **В шкаф** (для вещей, которые вы не собираетесь гладить).

- Проверьте, что водопроводный кран открыт.
- Проверьте, что правильно установлен сливной шланг.

ВНИМАНИЕ!

Не сушите в машине изделия со специальной подкладкой (например, стеганые изделия, стеганые анораки, и т. п.) и очень деликатные ткани. Если изделия изготовлены из быстросохнущей ткани, используйте меньшую загрузку для того, чтобы предотвратить образование складок.

- Нажмите кнопку «**Старт/Пауза**»
- Начинается фаза сушки. При этом поворотный переключатель выбора программы будет оставаться в неподвижном положении до окончания сушки.

- Индикатор программы сушки будет гореть до тех пор, пока не начнется фаза охлаждения, и не загорится соответствующий индикатор.

- После окончания программы на дисплее появляется слово "**End**" (Конец цикла). Через 5 минут стирально-сушильная машина переходит в режим ожидания (в некоторых моделях дисплее отображаются две черты).

- Перед тем как открыть дверцу машины, подождите **2 минуты** после окончания выполнения программы, пока не погаснет световой индикатор блокировки люка.

- Выключите машину с помощью установки переключателя выбора программы в положение «**Выкл.**»

- Откройте люк и выньте из машины белье.

- Закройте кран подачи воды.

ОТМЕНА ПРОГРАММЫ СУШКИ

- Чтобы отменить программу сушки, нажмите кнопку «**Выбор сушки**» и удерживайте ее в нажатом положении приблизительно **3 с.**

ВНИМАНИЕ!

В случае отмены программы сушки начинается фаза охлаждения, и перед тем как открыть дверцу машины Вы должны выждать 10- 20 минут.

10. ЦИКЛ АВТОМАТИЧЕСКОЙ СТИРКИ / СУШКИ

Не превышайте максимальный объем загрузки белья для сушки, который указан в таблице программ, в противном случае белье не будет достаточно высушено.

- Стирка

- Откройте выдвижной дозатор для моющего средства, и загрузите нужное количество моющего средства.
- Обратитесь к списку программ стирки, выберите нужную программу (например, программа стирки очень грязных изделий хлопка), установите нужную программу с помощью ручки выбора программы.
- Установите нужную температуру стирки.
- Нажмите кнопки опций (если это требуется).
- Проверьте, что кран подачи воды открыт, и что сливной шланг правильно установлен.

- Сушка

- Установите нужную Вам степень влажности с помощью выбора одной из 3 автоматических программ:

 Программа: **Совсем сухое** (рекомендуется для полотенец, купальных халатов и изделий большого размера).

 Программа: **Под глажку** (белье остается пригодным для глажения утюгом).

 Программа: **В шкаф** (для вещей, которые Вы не собираетесь гладить).

- Нажмите кнопку «Старт/Пауза».

- Начинается выполнение программы. При этом переключатель выбора программы остается в неподвижном положении, соответствующем выбранной программе, до окончания цикла.
- В конце фазы стирки на дисплее появляется время, оставшееся до окончания сушки.
- После этого программа сушки заканчивается.
- Индикатор программы сушки будет гореть до тех пор, пока не начнется фаза охлаждения, и не загорится соответствующий индикатор.
- После окончания программы на дисплее появляется слово "**End**" (**Конец цикла**). Через 5 минут стирально-сушильная машина переходит в режим ожидания (в некоторых моделях на дисплее отображаются две черты).
- Перед тем как открыть дверцу машины, подождите **2 минуты** после окончания выполнения программы, пока не погаснет световой индикатор блокировки люка.

- Выключите машину с помощью установки переключателя выбора программы в положение «**Выкл.**»
- Откройте дверцу машины и выньте из нее белье.
- Закройте кран подачи воды.

ОТМЕНА ПРОГРАММЫ СУШКИ

- Чтобы отменить программу сушки, нажмите кнопку "**Выбор сушки**" и удерживайте ее в нажатом положении приблизительно **3 с**.

ВНИМАНИЕ!

После отмены программы сушки начинается фаза охлаждения, и перед тем как открыть дверцу машины вы должны выждать **10-20 минут**.

11. СЕРВИСНОЕ ОБСЛУЖИВАНИЕ И ГАРАНТИЯ

Если у Вас имеются подозрения, что машина не работает должным образом, обратитесь к приведенному ниже краткому руководству, в котором содержатся советы относительно того, как устранить наиболее часто встречающиеся проблемы. Если указанные ниже рекомендации выполнены / проверены, а проблема или ошибка осталась – необходимо обратиться в авторизованный сервисный центр.

Оплату вызова Вы будете производить за свой счет, если окажется, что машина находится в нормальном рабочем состоянии или неправильно установлена, или неправильно использовалась.

НЕИСПРАВНОСТИ	ПРИЧИНЫ	УСТРАНЕНИЕ
1. Машина не работает ни на одной программе	Вилка плохо включена в розетку.	Включите вилку в розетку.
	Не выбрана программа или не нажата кнопка "Старт / Пауза".	Выберите программу и нажмите кнопку "Старт / Пауза".
	Отсутствует электроэнергия.	Проверьте наличие напряжения.
	Перегорели предохранители (пробки) электросети.	Проверьте предохранители.
	Открыт загрузочный люк.	Закройте люк.
2. Стиральная машина не заполняется водой	См. причину 1.	Проверьте.
	Закрыт кран подачи воды.	Откройте кран.
	Неправильно установлен переключатель программ стирки.	Проверьте установку переключателя программ стирки.
3. Стиральная машина не сливает воду	Засорился фильтр насоса.	Прочистите фильтр насоса.
	Перегнут сливной шланг.	Выпрямите сливной шланг.
4. Наличие воды на полу вокруг машины	Вода проникает через прокладку между наливным шлангом и краном или клапаном.	Замените прокладку и затяните соединение.
5. Стиральная машина не отжимает белье	Еще не слита вода.	Подождите несколько минут, пока машина сольет воду.
	Режим отжима выключен.	Включите режим отжима.
	Наличие чрезмерной пены превало фазу отжима.	Не используйте чрезмерные количества моющего средства.
6. Сильные вибрации во время отжима	Машина неровно установлена на полу.	Выровняйте, вращая ножки. Законтрите ножки гайками.
	Не сняты детали транспортного крепления.	Снимите детали транспортного крепления.
	Белье неравномерно распределилось в барабане.	Равномерно распределите белье.
7. Экран дисплея показывает ошибку 0,1,5,7,8	-	Вызовите мастера сервисного центра.
8. Экран дисплея показывает ошибку 2	Нет залива воды.	Проверьте, есть ли подача воды.

9. Экран дисплея показывает ошибку 3	Нет слива воды.	Проверьте слив на отсутствие засоров. Проверьте сливной шланг на отсутствие перегибов.
10. Экран дисплея показывает ошибку 4	Машина переполнена водой.	Перекройте кран подачи воды. Вызовите мастера сервисного центра.
11. Экран дисплея показывает ошибку 9		Выключите машину, подождите 10-15 секунд и снова запустите программу

ВНИМАНИЕ:

Электронное устройство машины в зависимости от выбранных опций (программа стирки, уровень загрязнения, температура стирки и т.д.) отображает на дисплее расчетное время до окончания стирки. В процессе стирки, в зависимости от: типа и количества загруженного белья, объема заливаемой машиной воды для выбранного цикла стирки, напряжения сети, температуры заливаемой воды и т.д., время корректируется. Некоторое несоответствие отображаемого на дисплее расчетного (теоретического) времени стирки с фактическим временем не влияет на качество стирки и не является дефектом.

Маловероятно, что Вы увидите в барабане воду! Это происходит благодаря новейшим технологиям, с помощью которых достигаются те же результаты стирки и полоскания, но при значительно меньшем потреблении воды.

Машина производит шум другого свойства во время отжима! Это происходит потому, что машина имеет коллекторный двигатель, который обеспечивает более высокую производительность.

При значительной неуравновешенности белья (например: белье в барабане сложилось в комок) для исключения повреждения машины цикл отжима может быть автоматически исключен из программы. В этом случае отсутствие операции отжима не является дефектом. Для выполнения операции «Отжим» необходимо подождать завершения программы. Равномерно распределить белье внутри барабана и включить программу «Отжим».

Внимание!

Использование экологически чистых моющих средств без фосфатов (прочитайте информацию на упаковке моющего средства) может сопровождаться следующими эффектами:

- Вода после полоскания может быть мутной благодаря присутствию цеолитов в суспензии. Это не снижает качество полоскания.
- Наличие белого налета цеолитов на белье после стирки. Он не проникает в ткань и не изменяет ее цвета.
- Наличие пены в воде после последнего полоскания не обязательно свидетельствует о плохом полоскании.
- Проводить повторные полоскания в указанных случаях нецелесообразно.

Сервис

Машина поставляется с гарантийным сертификатом, который позволяет пользоваться услугами авторизованного Сервисного Центра в течение одного года от даты покупки.

Для подтверждения гарантийного периода (1 год), установленного на данный товар, нужно предъявить товарный/кассовый чек на покупку товара или правильно заполненный гарантийный сертификат, прилагаемый к товару (с подписью и печатью магазина).

Сохраните чек или квитанцию продавца, для предъявления их мастерам сервисного центра при необходимости произвести ремонт.

Если машина имеет признаки неисправности, перед тем как обратиться в сервисный центр, рекомендуем произвести проверку в соответствии с таблицей по устранению неисправностей в разделе "Сервисное обслуживание и гарантия".

Если же неисправности продолжают даже после рекомендованной проверки, обратитесь в авторизованный Сервисный Центр.

Сообщите номер модели машины и серийный номер, которые Вы найдете на табличке, находящейся под загрузочным люком машины или в гарантийном талоне (16 разрядов, начинающиеся с цифры 3). Сделав это, Вы будете обеспечены более эффективным сервисом.

Срок службы машины - 7 лет.

Техническое обслуживание и ремонт машины в течение всего срока службы должны проводиться квалифицированными специалистами авторизованного Сервисного Центра.



Данный электроприбор промаркирован в соответствии с Европейской Директивой 2012/19/EU относительно Отходов электрического и электронного оборудования (ОЭЭО).

ОЭЭО содержат как загрязняющие вещества, которые могут оказывать негативное воздействие на окружающую среду, так и компоненты, которые могут использоваться повторно. ОЭЭО обязательно должны подвергаться специальной обработке для того, чтобы правильно удалить и утилизировать все загрязняющие природу вещества и восстановить и повторно использовать все материалы пригодные для повторного использования.

Люди могут играть важную роль в защите окружающей среды от вредного воздействия на нее ОЭЭО, для этого нужно соблюдать несколько основных правил:

- ОЭЭО не должны утилизироваться как бытовые отходы;
- ОЭЭО должны отправляться на соответствующие пункты сбора, управляемые муниципальными властями или зарегистрированными компаниями. В некоторых странах для крупногабаритных ОЭЭО может быть организован их сбор на дому.

В некоторых странах, если вы покупаете новый электроприбор, то вы можете вернуть в магазин старый, который должен быть принят магазином бесплатно (один на один) при условии, что приобретается аналогичное новое оборудование.

Фирма-изготовитель не несет никакой ответственности за ошибки печати, содержащиеся в данных инструкциях, и оставляет за собой право улучшения качества собственных изделий, оставляя неизменными основные технические характеристики.



45318369
12.14