

РУКОВОДСТВО ПО ЭКСПЛУАТАЦИИ ХОЛОДИЛЬНИК С МОРОЗИЛЬНЫМ ОТДЕЛЕНИЕМ

Перед включением холодильника внимательно прочитайте данную инструкцию и всегда держите ее под рукой.

GR-M24FW***

СОДЕРЖАНИЕ

3 ХАРАКТЕРИСТИКИ УСТРОЙСТВА

4 ВАЖНЫЕ ИНСТРУКЦИИ ПО БЕЗОПАСНОСТИ

7 КОМПОНЕНТЫ

- 7 Внешний вид холодильника
- 8 Внутренняя область холодильника

9 УСТАНОВКА

- 9 Обзор процедуры установки
- 10 Распаковка холодильника
- 10 Выбор места установки
- 10 - Выравнивание
- 11 - Температура окружающей среды
- 11 Включение питания
- 11 Снятие двери холодильника
- 12 Снятие двери морозильной камеры
- 12 Регулировка высоты
- 12 - Регулировка высоты двери холодильника
- 13 - Если дверь холодильника находится ниже

14 ИСПОЛЬЗОВАНИЕ

- 14 Перед использованием
- 15 Панель управления
- 15 - Функции панели управления
- 16 Хранение пищи
- 16 - Расположение для хранения пищевых продуктов
- 18 - Советы по хранению пищевых продуктов
- 18 - Хранение замороженной пищевых продуктов
- 19 Регулировка полок холодильника
- 19 - Отсоединение полки
- 19 - Установка полки
- 20 - Использование складной полки
- 20 - При закрытии двери

- 21 Большой отсек для свежих продуктов
- 21 - Извлечение полки отсека для свежих продуктов
- 21 - Установка полки отсека для свежих продуктов
- 22 Разборка и сборка контейнера для овощей
- 23 Дополнительное пространство
- 23 Корзина
- 23 Съёмный боковой ящик
- 24 Наклонная корзина для свежих продуктов
- 24 Отсек для молочных продуктов
- 24 Двойная дверь
- 25 - Разборка полки двойной двери
- 26 Регулируемая перемещаемая корзина
- 26 Льдогенератор
- 27 Отсек для свежих продуктов
- 27 Выдвижной контейнер морозильной камеры
- 27 - Извлечение выдвижного контейнера морозильной камеры
- 28 - Установка выдвижного контейнера морозильной камеры
- 28 Корзина морозильной камеры/холодильника

29 ОБСЛУЖИВАНИЕ

- 29 Очистка

31 ИНТЕЛЛЕКТУАЛЬНАЯ ДИАГНОСТИКА

- 31 Использование интеллектуальной диагностики

32 УСТРАНЕНИЕ НЕПОЛАДОК

37 ИНФОРМАЦИЯ О ПРОДУКТЕ

ХАРАКТЕРИСТИКИ УСТРОЙСТВА

* В зависимости от модели некоторые из следующих функций могут быть недоступны.

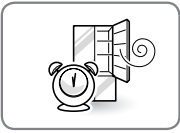

ДВЕРНАЯ СИГНАЛИЗАЦИЯ

Функция дверной сигнализации предназначена для того, чтобы предотвратить повреждение холодильника, когда дверь холодильника или морозильной камеры остается открытой. Если дверь холодильника или морозильной камеры открыта более 60 секунд, издается звуковой сигнал с 30-секундными интервалами, пока дверь не будет закрыта.



МЕХАНИЗМ АВТОМАТИЧЕСКОГО ЗАКРЫТИЯ

Двери холодильника закрываются автоматически после несильного толчка. (Дверь закрывается автоматически, только если она открыта на угол менее 30°.)

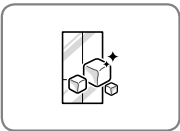

БЫСТРАЯ ЗАМОРОЗКА

В морозильной камере поддерживается минимальная температура в течение 24 часов до автоматического перехода в нормальный режим работы. Температура на экране морозильной камеры не изменяется, если включена функция быстрой заморозки. В этом режиме также улучшается формирование льда.

ВАЖНЫЕ ИНСТРУКЦИИ ПО БЕЗОПАСНОСТИ

ПЕРЕД ИСПОЛЬЗОВАНИЕМ УСТРОЙСТВА ПРОЧИТАЙТЕ ВСЕ ИНСТРУКЦИИ.

Данное руководство содержит важную информацию по технике безопасности. Всегда читайте и следуйте всем инструкциям по технике безопасности.



Этот знак обозначает опасность; рядом с этим знаком находятся инструкции по технике безопасности, предупреждающие об опасных ситуациях, которые могут привести к летальному исходу, серьезным травмам или повреждению холодильника.

Все сообщения о безопасности обозначаются предупреждающим символом и словом об опасности: ВНИМАНИЕ или ОСТОРОЖНО. Значение данных предупреждений:



ПРЕДУПРЕЖДЕНИЕ Несоблюдение инструкций может привести к летальному исходу или серьезной травме.



ВНИМАНИЕ Обозначает ситуацию, связанную с непосредственной опасностью, которая может привести к небольшим или средним травмам или повреждению устройства.



ПРЕДУПРЕЖДЕНИЕ

Чтобы снизить риск возгорания, удара электрическим током или травмы при использовании устройства, необходимо следовать базовым мерам предосторожности, в том числе следующим.

Питание

- При обесточивании НИКОГДА не выдергивайте шнур. Аккуратно извлекайте штепсель из розетки.
- В случае повреждения шнура питания его замену должен произвести изготовитель или квалифицированный специалист во избежание возможных опасных ситуаций. Не используйте провод с повреждениями от потертостей и царапин, или с поврежденным штепселем или соединительным концом.
- Не используйте несертифицированную розетку.
- Немедленно вытащите штекер из розетки в случае отключения электроэнергии или грозы.
- Вставьте штекер так, чтобы кабель питания был направлен вниз.

Установка

- При установке или перемещении холодильника обратитесь в авторизованный сервисный центр.
- При отодвигании холодильника от стены будьте осторожны во избежание перекручивания или повреждения провода.
- Перед использованием подключите это устройство к выделенной заземленной розетке, соответствующей номинальным показателям. Пользователь должен заменить 2-контактную розетку на стандартную 3-контактную.
- Не устанавливайте холодильник там, где он может упасть. Установка на непрочном деревянном полу может усложнить выравнивание дверей и привести к деформации корпуса.

Использование

- НЕ ПОЗВОЛЯЙТЕ детям залезать, стоять или висеть на дверце или полках холодильника, это может привести к повреждению холодильника или травмам детей.
- Не размещайте тяжелые предметы на диспенсере холодильника и не опирайтесь на него.
- Не размещайте тяжелые или опасные предметы (бутылки или вазы с жидкостью) на холодильнике.
- Не размещайте живых животных внутри холодильника.
- Не позволяйте детям забираться на устройство.
- В случае утечки газа (пропана/сжиженного углеводородного газа) проветрите помещение и обратитесь в авторизованный сервисный центр перед использованием. Не касайтесь и не разбирайте электрическую розетку холодильника.
- В случае утечки хладагента переместите легковоспламеняемые предметы подальше от холодильника. Проветрите помещение и обратитесь в авторизованный сервисный центр перед использованием.
- Не используйте легковоспламеняемые вещества (химикаты, лекарства, косметику и т. д.) и не размещайте их рядом с холодильником, не храните их внутри. Не размещайте холодильник в местах с легковоспламеняемым газом.

ПЕРЕД ИСПОЛЬЗОВАНИЕМ УСТРОЙСТВА ПРОЧИТАЙТЕ ВСЕ ИНСТРУКЦИИ.

Чтобы снизить риск возгорания, удара электрическим током или травмы при использовании устройства, необходимо следовать базовым мерам предосторожности, в том числе следующим.

- Этот холодильник предназначен для эксплуатации в бытовых и других аналогичных целях, например - на кухнях, в офисах и других рабочих средах;
 - в деревенских домах, постояльцами в отелях, мотелях и других жилых помещениях;
 - в домашних гостиницах типа “ночлег и завтрак”.
- Не используйте данное устройство для специальных целей или в качестве мобильного холодильника (например, для хранения лекарств, на корабле и т. д.).
- Вытащите штекер из розетки перед очисткой или ремонтом холодильника.
- Если холодильник оснащен лампочками и их нужно заменить, предварительно отключите холодильник от сети или выключите питание.
- Запрещается вносить изменения в конструкцию шнура питания или увеличивать его длину.
- Не используйте фен для сушки внутренней области холодильника. Не зажигайте свечи для устранения запаха в холодильнике.
- Для личной безопасности данное устройство должно быть правильно заземлено. Обратитесь к квалифицированному электрику, чтобы проверить и заземлить розетку и проверить электрическую цепь.
- Не используйте розетку, которую можно отключить удаленно. Не используйте удлинитель шнура питания. Пользователь должен заменить 2-контактную розетку на стандартную 3-контактную.
- Ни при каких обстоятельствах не отрезайте и не удаляйте третий контакт (заземления) на штекере.
- Не используйте адаптер и не подключайте штекер к удлинителю с несколькими розетками.
- Немедленно отсоедините шнур питания, если вы услышите шум, почувствуете странный запах или заметите дым.
- Отключите питание, если пыль или вода попадает в холодильник сверху или снизу. Позвоните в сервисный центр.
- Не разбирайте и не ремонтируйте холодильник самостоятельно.
- Не помещайте руки, ноги или металлические предметы под холодильник или за него.
- Не открывайте холодильник и не касайтесь шнура питания мокрыми руками.
- В холодильниках с автоматом для приготовления льда избегайте касания движущихся частей выталкивающего устройства, или нагревающихся частей, которые обеспечивают выход кубиков льда. НЕ КАСАЙТЕСЬ механизма автомата для приготовления льда, если холодильник подключен к источнику питания.
- При извлечении льда из диспенсера не пользуйтесь хрустальной посудой.
- Не касайтесь холодных поверхностей в морозильной камере мокрыми или влажными руками, когда холодильник работает.
- Не размещайте стеклянные контейнеры, бутылки или банки из-под напитков в морозильной камере.
- Запрещается хранить в холодильнике взрывоопасные вещества, такие как аэрозольные баллончики, содержащие легковоспламеняемый распыляемый газ.
- Данный холодильник не предназначен для использования людьми (включая детей) с ограниченными физическими, сенсорными или умственными способностями, а также людьми, не имеющими опыта и знаний, за исключением тех случаев, когда они получили инструкции по использованию агрегата от лица, ответственного за их безопасность, или действуют под его контролем.
- Не замораживайте повторно оттаявшие замороженные продукты. Это может нанести вред здоровью.
- Если вы хотите утилизировать старый холодильник, обратитесь к квалифицированному специалисту, чтобы удалить хладагент (хлорфторуглерод). Если вы выпустите хладагент в атмосферу, вы можете быть подвергнуты штрафу или аресту в соответствии с законодательством.
- Утилизированные или выброшенные холодильники опасны, даже если после утилизации прошло всего несколько дней. При утилизации холодильника удалите упаковочные материалы с двери или снимите двери, но оставьте полки на месте, чтобы дети не могли легко забраться внутрь.
- При утечке газа хладагента не касайтесь холодильника или розетки, а немедленно проветрите помещение. Искра может вызвать взрыв, привести к возгоранию и получению ожогов. Так как холодильник использует природный газ (изобутилен, R600a), экологичный хладагент, даже небольшой объем газа (50-60 г) может быть взрывоопасен. Если утечка газа возникла в результате повреждения во время перевозки, установки или использования холодильника, любая искра может вызвать возгорание или привести к ожогам.

ПЕРЕД ИСПОЛЬЗОВАНИЕМ УСТРОЙСТВА ПРОЧИТАЙТЕ ВСЕ ИНСТРУКЦИИ.

Чтобы снизить риск возгорания, удара электрическим током или травмы при использовании устройства, необходимо следовать базовым мерам предосторожности, в том числе следующим.

**ВНИМАНИЕ****УСТАНОВКА**

- Холодильник следует установить в соответствии с инструкциями по установке, прикрепленными к передней части холодильника.
- Будьте осторожны при распаковке и установке холодильника. Сразу же уберите упаковочные материалы (пластик) туда, где они не будут доступны для детей.

Использование

- Осторожно закрывайте двери, если рядом находятся дети.
- Не помещайте пальцы там, где их можно защемить; Зазоры между дверьми и отделениями специально сделаны небольшими. Будьте осторожны, закрывая двери, если рядом находятся дети.
- Если продукты размещены поверх друг друга или неустойчиво расположены на полках, они могут упасть, что может привести к травмам при открытии двери.
- Не передвигайте работающий холодильник. В результате может возникнуть дребезжание при работе компрессора, которое прекратится только после завершения цикла компрессора или выключения и включения питания устройства. (Это нормальное явление, которое не сказывается на работе и сроке службы компрессора. Дребезжание прекращается после отключения компрессора.)

Обслуживание

- Не используйте концентрированные моющие средства, такие как воск или растворители, для очистки. Очищайте устройство мягкой тряпкой.
- Вытирайте посторонние субстанции (пыль, воду и т. д.) с контактов штекера и вокруг перед подключением.

**ПРЕДУПРЕЖДЕНИЕ**

- Для получения льда используйте питьевую воду.

**ПРЕДУПРЕЖДЕНИЕ**

- Не допускайте блокирования вентиляционных отверстий в корпусе или внутренней структуре устройства.
- Запрещается использовать механические устройства или иные средства для ускорения процесса размораживания, кроме рекомендованных производителем.
- Запрещается повреждать контур циркуляции хладагента.
- Не пользуйтесь электроприборами в отделениях для хранения продуктов, кроме рекомендованных производителем.
- Хладагент и изоляционный нагнетаемый газ, используемые в холодильнике, должны быть удалены специальным способом, при удалении проконсультируйтесь с агентом сервисной службы или специалистом.



Это устройство содержит небольшой объем изобутилена (R600a), природного газа, который не наносит вреда окружающей среде, но является взрывоопасным. Во время транспортировки и установки холодильника необходимо соблюдать осторожность, чтобы не повредить детали контура охлаждения. Если хладагент начнет выходить из труб, это может привести к возгоранию или травме глаз. При обнаружении течи не допускается наличие рядом открытого огня и работа устройств, которые потенциально могут стать источником воспламенения. Проветрите помещение, в котором находится холодильник, в течение нескольких минут.

Чтобы не допустить образования горючей смеси из газа и воздуха в результате течи в контуре охлаждения, размер помещения, в котором может быть установлен холодильник, должен зависеть от количества используемого хладагента. Размер помещения должен быть выбран исходя из отношения 1 кв. м на каждые 8 г хладагента R600a, используемого в холодильнике. Количество хладагента, используемого конкретно в приобретенном холодильнике, указано на идентификационной табличке внутри холодильника. Категорически запрещается включать холодильник, имеющий какие-либо признаки повреждения. В случае сомнений обратитесь за консультацией в место продажи данного оборудования.

СОХРАНИТЕ ДАННУЮ ИНСТРУКЦИЮ

КОМПОНЕНТЫ

Эта страница поможет вам ознакомиться с компонентами и функциями холодильника. Для вашего удобства представлены ссылки на нужные страницы.

*Внешний вид и характеристики вашего устройства зависят от модели.

Внешний вид холодильника (Применимо только для некоторых моделей)

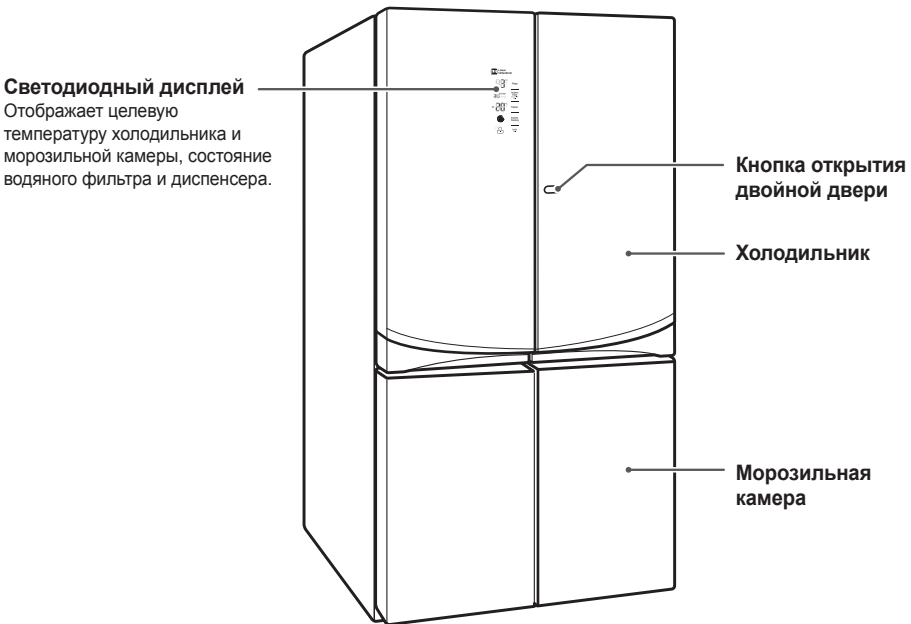

Внутренняя область холодильника (Применимо только для некоторых моделей)

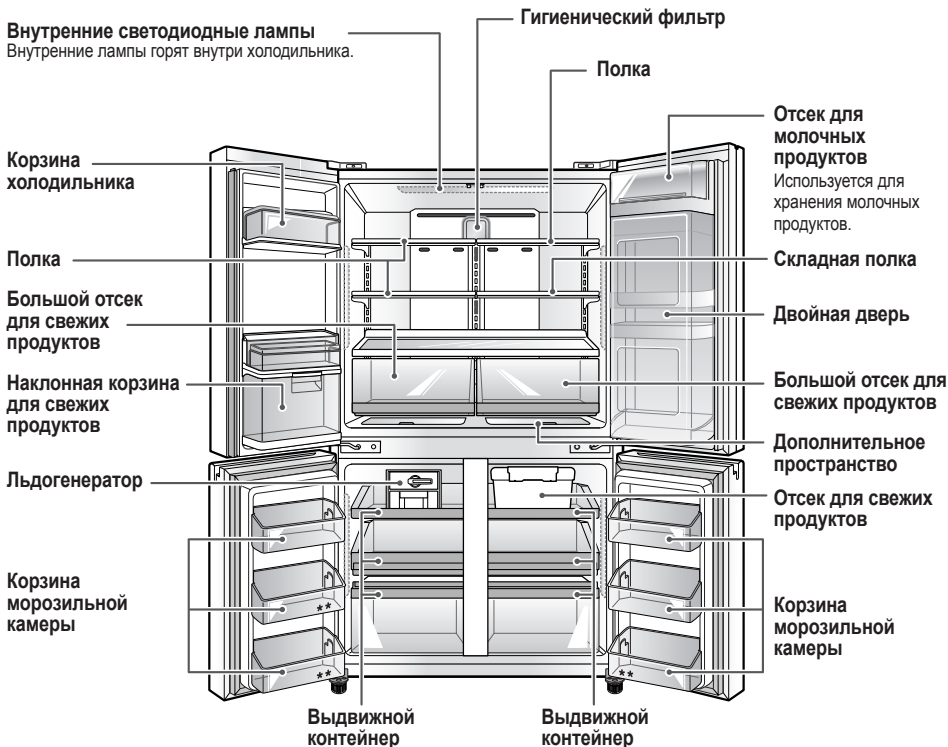

УСТАНОВКА

Обзор процедуры установки

Прочитайте следующие инструкции по установке после приобретения данного устройства или перед его перевозкой.

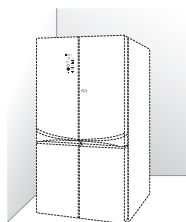

1 Распаковка холодильника

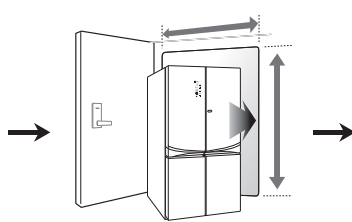

2 Выбор места установки

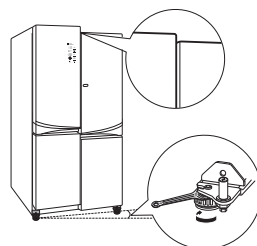

3 Выравнивание положения холодильника и дверцы

ПРЕДЛОЖЕНИЕ ПО ЭНЕРГОСБЕРЕЖЕНИЮ

- Не оставляйте дверцу открытой на продолжительное время, закрывайте ее как можно быстрее.
- Не помещайте в холодильник слишком много продуктов. В нем должно быть достаточно места для свободной циркуляции охлажденного воздуха.
- Не устанавливайте температуру в холодильнике ниже необходимого значения. Не помещайте продукты рядом с датчиком температуры.
- Храните в холодильнике только остывшие продукты. При помещении в холодильник горячих продуктов другие продукты могут испортиться, а также увеличится энергопотребление.
- Не допускайте того, чтобы продукты закрывали вентиляционные отверстия. Равномерная циркуляция охлажденного воздуха обеспечивает постоянство температуры в холодильнике.
- Не открывайте дверцу холодильника слишком часто. При открывании дверцы внутрь попадает теплый воздух, что приводит к повышению температуры внутри холодильника.

Распаковка холодильника



ПРЕДУПРЕЖДЕНИЕ

- Поднимать или перемещать холодильник должны два или более человек. Несоблюдение этого правила может привести к травме спины или других частей тела.
- Холодильник очень тяжелый. При перемещении холодильника для чистки или ремонта не повредите пол. Всегда передвигайте холодильник строго в вертикальном положении. Не раскачивайте и не тащите холодильник, иначе вы можете повредить пол. Сначала присоедините к устройству регулировочные ножки.
- Не допускайте попадания легковоспламеняемых материалов и паров, таких как бензин, в область рядом с холодильником. Несоблюдение этого правила может привести к возгоранию, взрыву или летальному исходу.

Перед использованием удалите ленту и все временные наклейки с холодильника. Не удаляйте предупреждающие наклейки, наклейку с моделью и серийным номером или лист спецификации, расположенный под передней частью холодильника.

Для того чтобы удалить остатки липкой ленты или клея, энергично потрите поверхность пальцем. Кроме того, можно нанести на поверхность немного жидкости для мытья посуды, смыть теплой водой и вытереть насухо.

Не используйте твердые инструменты, спирт, воспламеняемые жидкости или абразивные чистящие средства, которые могут повредить поверхность холодильника.

Полки холодильника устанавливаются при отправке. Вы можете переставить полки по вашему желанию.

Выбор места установки

- Холодильник всегда следует подключать к выделенной, правильно заземленной розетке с напряжением 230 В переменного тока и частотой 50 Гц, а также с предохранителем на 15 А или 20 А. Благодаря этому, устройство будет работать лучше, а также предотвратит перегрузку электросети в здании, тем самым снизится вероятность пожара от перегрева проводов. Рекомендуется использовать отдельную цепь специально для данного устройства.



ПРЕДУПРЕЖДЕНИЕ

Чтобы снизить риск поражения электрическим током, не устанавливайте холодильник в мокром или влажном помещении. Не устанавливайте устройство вне помещения, снаружи под навесом или под воздействием прямого солнечного света.

Выравнивание

Чтобы избежать шума и вибрации, холодильник следует выровнять и установить на прочном половом покрытии. При необходимости отрегулируйте ножки, чтобы скомпенсировать неравномерность пола. Передняя часть должна быть немного выше, чем задняя часть, чтобы упростить закрытие двери. Регулировочные ножки можно легко поворачивать, слегка касаясь корпуса. Поверните регулировочные ножки влево, чтобы поднять устройство, или вправо, чтобы опустить его. Ненадежное половое покрытие может усложнить регулировку двери и деформации корпуса устройства. (См. раздел «Выравнивание холодильника и дверей».)



ПРИМЕЧАНИЕ

Не рекомендуется устанавливать холодильник на коврах, мягкой поверхности, платформе или ненадежной опоре.

Температура окружающей среды

Установите это устройство в помещении с температурой от 13 °С до 43 °С. Если температура вокруг устройства слишком низкая или высокая, эффективность охлаждения может сильно упасть.

- 1 Установите холодильник в такое место, в котором его будет удобно использовать.
- 2 Не допускайте установку холодильника рядом с источниками тепла, под прямыми солнечными лучами или во влажном месте.
- 3 Для обеспечения надлежащей циркуляции воздуха вокруг холодильника оставьте по бокам и сверху холодильного шкафа достаточно свободного пространства, а от задней стенки до стены — не менее 5.08 см (2 дюйма).
- 4 Чтобы не допустить возникновения вибраций, холодильник следует выровнять.
- 5 Не устанавливайте устройство в помещениях с температурой ниже 5 °С. Это может ухудшить его работу.

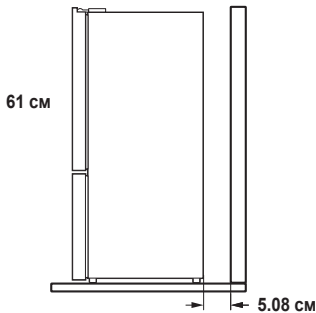

Включение питания

Подключите холодильник к сети.

ВНИМАНИЕ

- Используйте соответствующую спецификациям розетку.
- Обратитесь к квалифицированному электрику, чтобы проверить заземление розетки и проводки.
- Не ломайте и не отрезайте контакт заземления штекера.

Снятие двери холодильника (ОТКЛЮЧИТЕ ОСНОВНОЕ ПИТАНИЕ. Одна процедура применяется для правой и левой двери)

- 1 Извлеките шарнирную крышку двери холодильника (слева).

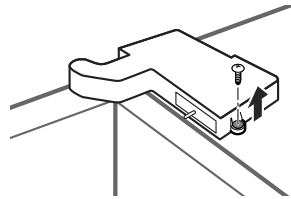

- 2 Разберите разъемы подключения и провода заземления.

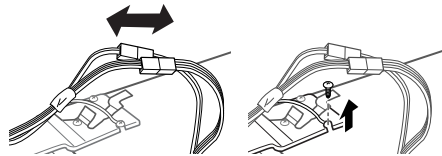

- 3 Поверните ①, чтобы снять блокировку и поднять навеску.

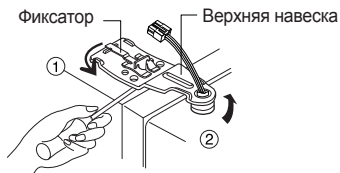

- 4 Отсоедините дверь, подняв ее с центра навески.

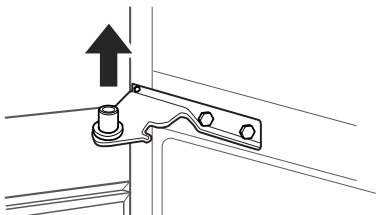

ВНИМАНИЕ

Снимите дверь, открыв ее на 90 градусов.

Снятие двери морозильной камеры (ОТКЛЮЧИТЕ ОСНОВНОЕ ПИТАНИЕ. Одна процедура применяется для правой и левой двери)

- 1 Удалите внутренний болт.

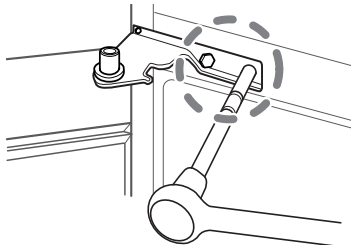

- 2 Поверните навеску, чтобы поднять вращающийся конец и снять дверь.

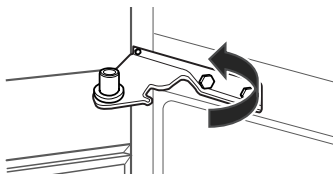

- 3 Снимите дверь, подняв ее с нижней навески.



Регулировка высоты

Если пол неровный, сделан из непрочного или некачественного материала, может не получиться выровнять двери. Холодильник довольно тяжелый, его следует установить на прочной твердой поверхности. Из-за деревянного покрытия могут возникнуть трудности с выравниванием, так как оно может прогнуться.

Регулировка высоты двери холодильника

- Если левая дверь находится ниже, поднимите ее и закрутите болт навески двери, используя гаечный ключ, как показано на рисунке.
- Используйте гаечный ключ ① для холодильника.
- Если правая дверь находится ниже, поднимите ее и вставьте дополнительное упорное кольцо ③ помощью длинных пассатижей, чтобы обе двери находились на одном уровне.

Разница в высоте

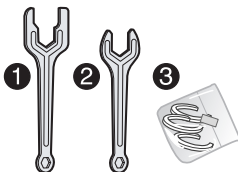
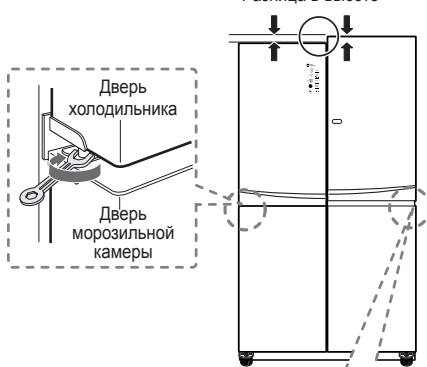

Если дверь холодильника находится ниже

- Рекомендуется использовать метод 1.
- Используйте гаечный ключ 2 для регулировки двери морозильной камеры.

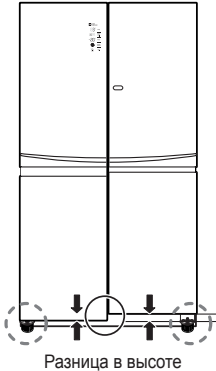

1 (Рекомендуется использовать метод 1.)

Откройте дверь и выровняйте ее, используя гайку на регулируемой круглой ножке нижней стороны, используя предоставленный гаечный ключ 2, как показано на рисунке ниже.

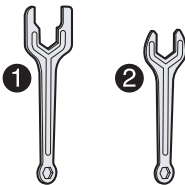
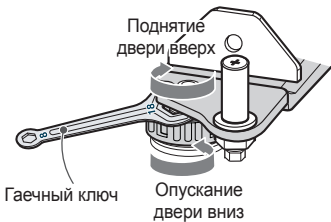

2 (Метод 2)

- (1) Используя широкую часть гаечного ключа 2, поверните блокирующую гайку (↻) по часовой стрелке, чтобы разблокировать ее, перед регулировкой штифта регулировки навески.

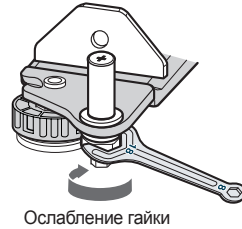

- (2) Поверните штифт регулировки по часовой стрелке (↻) или против часовой стрелки (↻), используя узкую часть гаечного ключа, чтобы выровнять дверь холодильника и морозильной камеры (этот метод позволяет выравнивать двери с ограничениями).

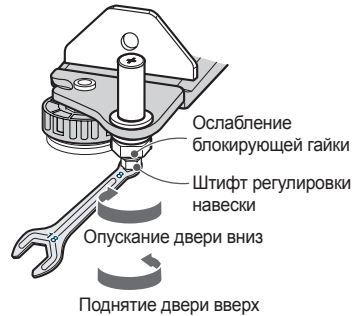

- (3) После регулировки высоты двери надежно затяните блокирующую гайку (↻) против часовой стрелки.

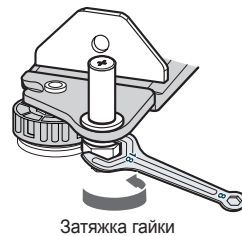

! ВНИМАНИЕ

Не поднимайте уровень штифта слишком высоко при регулировке. В противном случае он может выпасть. (Диапазон регулировки по высоте: макс. 3 мм)

ИСПОЛЬЗОВАНИЕ

Перед использованием

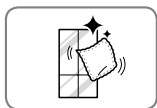

Очистите холодильник.

Тщательно очистите холодильник и протрите всю пыль, которая могла накопиться во время перевозки.



ВНИМАНИЕ

- Не поцарапайте холодильник острым предметом и не используйте моющее средство, содержащее спирт, воспламеняемую жидкость или наждачную бумагу при удалении ленты или клея с холодильника.
- Не снимайте наклейку с названием модели или серийным номером, а также лист спецификации на задней поверхности холодильника.



ПРИМЕЧАНИЕ

Удалите остатки клея, протерев поверхность пальцем или моющим средством для посуды.

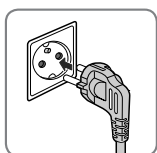

Подключите холодильник к сети.

Перед использованием проверьте, подключено ли питание.

Прочитайте раздел «Включение питания». (Тип штекера может отличаться от показанного на рисунке.)

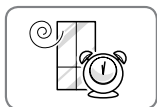

Дождитесь, пока холодильник охладится.

Перед размещением продуктов дайте холодильнику поработать 3-4 часа.

Проверьте поток холодного воздуха в морозильной камере.



ВНИМАНИЕ

Если положить продукты в холодильник, перед тем как он охладится, то это может привести к проливу жидкости или возникновению неприятного запаха.

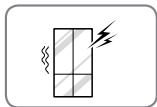

После включения холодильник издает сильный шум.

Это нормальное явление. Громкость шума уменьшается по мере охлаждения.

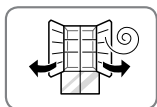

Перед подключением к сети откройте двери холодильника, чтобы проветрить его.

Поначалу внутренние отделы холодильника могут пахнуть пластиком. Снимите клейкую ленту с внутренних поверхностей устройства и откройте двери для проветривания, пока все запахи не исчезнут.

Панель управления (Применимо только для некоторых моделей)

Функции панели управления

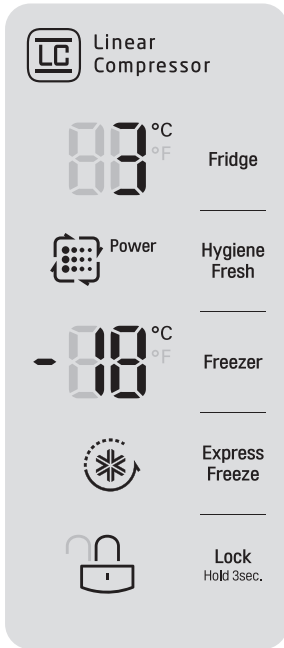

Температура холодильника

Обозначает целевую температуру в отделении холодильника по Цельсию (°C).

Рекомендуемая температура холодильника в нормальных условиях и с нормальной загрузкой: 3 — 4 °C.

Температура морозильной камеры

Обозначает целевую температуру в отделении морозильной камеры по Цельсию (°C).

Рекомендуемая температура холодильника в нормальных условиях и с нормальной загрузкой: -17 — -19 °C.



ПРИМЕЧАНИЕ

Отображается целевая, а не фактическая температура холодильника. Фактическая температура зависит от продуктов внутри холодильника, а также температуры окружающей среды и частоты открытия и закрытия дверей.

Быстрая заморозка

Эта функция повышает эффективность генерации льда и заморозки.

- После нажатия кнопки Express Freeze (быстрая заморозка) на экране в течение 3 часов подсвечивается соответствующий символ. Функция автоматически отключается через 3 часа.
- Вы можете вручную отключить функцию, нажав кнопку еще раз.

Гигиенический фильтр

- Функция гигиенического фильтра предоставляет три режима: «Авто» (если горит значок функции), режим Power (если отображаются значок и слово «Power») и «Выкл» (режим по умолчанию, когда значок не горит). Режим Power можно включить, нажав сенсорную кнопку гигиенического фильтра.

Выкл > Авто > Power > Выкл > Авто.....

Режим Power сменяется на режим «Авто» через 4 часа.

Блокировка управления

Функция блокировки управления отключает функции только на экране.

- После первого подключения холодильника к сети, функция блокировки отключена.
- Чтобы активировать функцию блокировки и отключить другие кнопки, нажмите и удерживайте кнопку блокировки Lock в течение 3 секунд или дольше. Появится значок и включится функция блокировки.
- Чтобы отключить функцию блокировки, нажмите и удерживайте кнопку блокировки Lock приблизительно 3 секунды.

Хранение пищи

Отсек для хранения продуктов (Применимо только для некоторых моделей)

Каждый отдел внутри холодильника предназначен для хранения различных типов продуктов. Храните продукты в оптимальном месте, чтобы наслаждаться свежим вкусом.

**Корзина холодильника**

Для хранения напитков, воды и т. д.

**Большой отсек для свежих продуктов**

Для хранения овощей и фруктов.

**Наклонная корзина для свежих продуктов**

Для краткосрочного хранения готовых овощей.

Льдогенератор

При необходимости храните здесь лед, полученный из льдогенератора.

**Корзина морозильной камеры**

Для хранения небольших порций замороженных продуктов или часто извлекаемых продуктов.

Выдвижной контейнер (1)

Для хранения небольших порций замороженных продуктов или часто извлекаемых продуктов.

Выдвижной контейнер (2)

Для долгосрочного хранения замороженных продуктов.

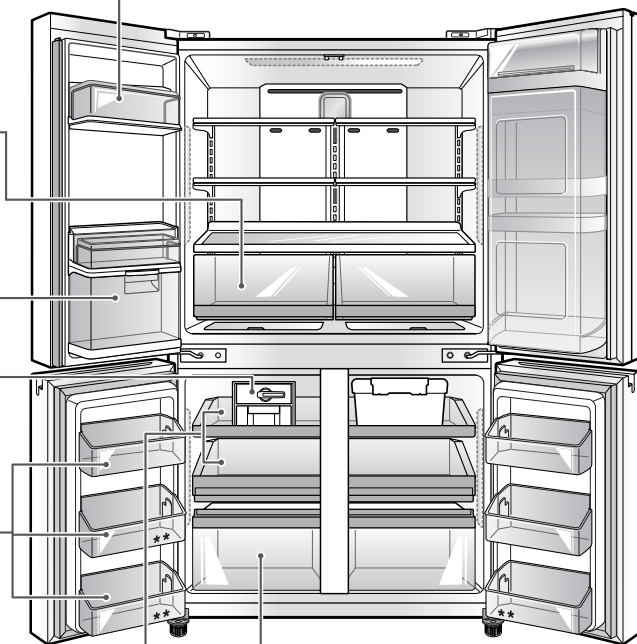

Отсек для хранения продуктов (Применимо только для некоторых моделей) (продолжение)

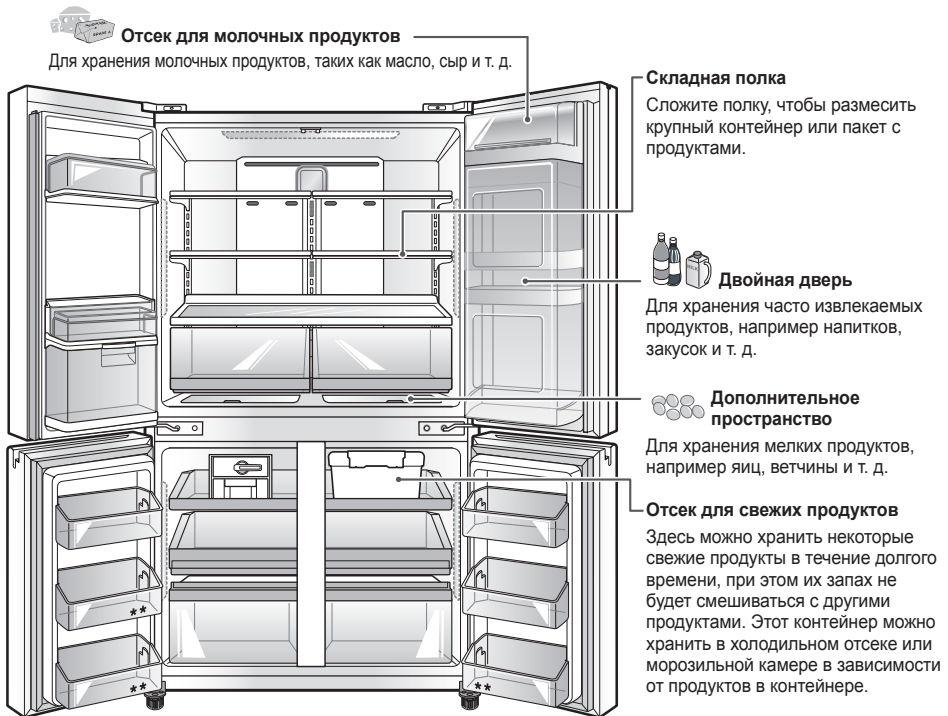

ВНИМАНИЕ

- Не храните продукты с высокой влажностью по направлению к верхней части холодильника. Влага может смешаться с холодным воздухом и заморзнуть.
- Помойте продукты, перед тем как положить их в холодильник. Овощи и фрукты следует помыть, упаковку необходимо протереть, чтобы они не затронули другие продукты.
- Если холодильник находится в теплом и влажном месте, частое открытие двери или хранение множества овощей может привести к формированию конденсата. Протрите конденсат чистой тряпкой или бумажным полотенцем.
- Если двери холодильника открывать или закрывать слишком часто, теплый воздух может попасть в холодильник и повысить его температуру. Это также может повысить расход электроэнергии холодильника.



ПРИМЕЧАНИЕ

- Если вы на определенное время будете отсутствовать дома, например во время короткого отпуска, не выключайте холодильник. Продукты, которые можно заморозить, будут храниться дольше в морозильной камере.
- Если вы на длительное время отключаете холодильник, извлеките все продукты и отсоедините шнур питания. Очистите внутренние отделения и оставьте двери слегка открытыми, чтобы в холодильнике не образовалась плесень.

Советы по хранению пищевых продуктов

* Следующие советы могут быть не применимы в зависимости от модели.

Упакуйте продукты или храните их в холодильнике в герметичном и влагостойком контейнере, если не указано иное. Так запахи и вкусы продуктов не будут смешиваться. Проверьте срок годности продуктов с ограниченным сроком хранения.

Продукты	Как хранить
Масло или маргарин	Храните в закрытой емкости или закрытом отделении. При наличии большого количества упакуйте и заморозьте в морозильной камере.
Сыр	До использования храните в фабричной упаковке, затем в пластиковой упаковке или алюминиевой фольге.
Молоко	Протирайте пакеты с молоком. Для лучшего сохранения поместите пакеты на внутренние полки, а не на полки дверцы.
Яйца	Храните в оригинальной упаковке на внутренней полке, не в самой двери.
Фрукты	Мойте и подготавливайте фрукты только перед их употреблением. Сортируйте и храните фрукты в оригинальном контейнере, контейнере для овощей и фруктов или храните их в полностью закрытой бумажной сумке на полке холодильника.
Зелень	Снимите упаковку и удалите поврежденную или изменившую цвет зелень. Промойте в холодной воде и дайте стечь воде. Поместите в пластиковый мешок или контейнер и храните в ящике для овощей и фруктов.
Овощи (морковь, перец)	Поместите в пластиковый мешок или контейнер и храните в ящике для овощей и фруктов.
Рыба	Свежую рыбу и моллюсков храните в морозильной камере, если вы не собираетесь употреблять их в пищу в день покупки. Рекомендуется употреблять рыбу и моллюсков в пищу в день покупки.
Остатки еды	Накройте остатки пластиковой пленкой, алюминиевой фольгой или поместите их в пластиковые контейнеры с плотно закрывающейся крышкой.

Хранение замороженных пищевых продуктов

! ПРИМЕЧАНИЕ

Изучите руководство по хранению замороженных продуктов или книгу рецептов, чтобы узнать больше о подготовке продуктов к заморозке или сроках их хранения.

Заморозка

Морозильная камера не сможет быстро заморозить большой объем продуктов. Размещайте в морозильной камере продукты, которые могут заморозиться за 24 часа (не больше 1-1,5 кг. на кубический метр пространства морозильной камеры). Оставьте достаточно места в морозильной камере, чтобы воздух мог циркулировать вокруг продуктов. Оставьте место перед дверью, чтобы она надежно закрывалась.

Срок хранения зависит от качества и типа продуктов, типа упаковки (герметичности и влагостойкости) и температуры хранения. Образование кристаллов льда в закрытом пакете — нормальное явление. Это просто означает, что влага в пище и воздух внутри пакета конденсировались и сформировали кристаллы льда.

! ПРИМЕЧАНИЕ

Перед упаковкой и заморозкой оставляйте горячую пищу охлаждаться при комнатной температуре в течение 30 минут. Охлаждение горячей пищи перед заморозкой помогает сохранить электроэнергию.

! ПРИМЕЧАНИЕ

Никогда не замораживайте банки с напитками или бутылки любого вида, так как они могут взорваться или расколоться.

Хранение замороженных пищевых продуктов (продолжение)

Упаковка

Эффективность заморозки зависит от правильной упаковки. После закрытия пакета воздух или влага не должны выходить из пакета или попадать в него. В противном случае продукты могут начать плохо пахнуть или высохнуть.

Рекомендации по упаковке продуктов:

- Прочные пластиковые контейнеры с плотно прилегающими крышками
- Контейнеры для хранения/замораживания с прямыми боковыми стенками
- Прочная алюминиевая фольга
- Бумага с покрытием из пластмассы
- Водонепроницаемая пластиковая упаковка
- Специальные пластиковые самосклеивающиеся пакеты для заморозки

Для правильного замораживания продуктов следуйте инструкциям на упаковке/контейнере.

Нельзя использовать:

- Упаковку для хлебобулочных изделий
- Неполиэтиленовые пластиковые контейнеры
- Контейнеры без плотно прилегающих крышек
- Вощеную бумагу или упаковку для замораживания с восковым покрытием
- Тонкую, негерметичную упаковку

Регулировка полок холодильника

Полки в холодильнике можно регулировать в соответствии с вашими потребностями. Ваша модель может быть оснащена стеклянными или решетчатыми полками.

Регулировка полок для продуктов разной высоты упрощает поиск нужных предметов. Это также уменьшает время, в течение которого дверь открыта, что сократит потребление электроэнергии.

Отсоединение полки

Наклоните переднюю часть полки и поднимите ее. Вытащите полку.

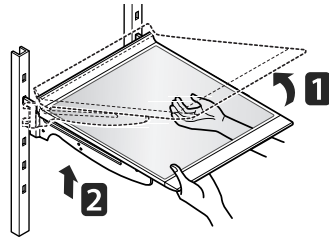

Установка полки

Наклоните переднюю часть полки и вставьте крючки полки в пазы на нужной высоте. Затем опустите переднюю часть полки, чтобы крючки зафиксировались в пазах.

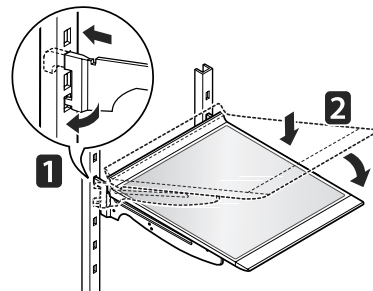

ВНИМАНИЕ

Убедитесь, что края полки находятся на одном уровне, в противном случае полка может упасть, или пища может пролиться.

Использование складной полки

Вы можете хранить высокие предметы, например контейнеры или бутылки, просто задвинув переднюю половину полки под заднюю ее половину. Потяните переднюю часть полки на себя, чтобы разложить полку.

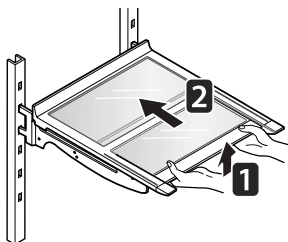

ВНИМАНИЕ

- Не очищайте стеклянные полки теплой водой, когда они холодные. Полки могут сломаться при внезапном изменении температуры или давлении.
- Стеклянные полки довольно тяжелые. Будьте особенно внимательны, извлекая их.

При закрытии двери

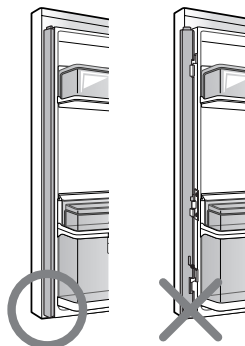

ВНИМАНИЕ

- Чтобы снизить риски появления царапин на двери и поломки центральной планки двери, убедитесь, что планка двери сложена.
- Если дверь открыта более 1 минуты, издается звуковой предупреждающий сигнал. Перед тем как закрыть левую дверь, убедитесь, что планка согнута.

Большой отсек для свежих продуктов

Извлечение полки отсека для свежих продуктов

Механизм поддержания влаги (баланса) помогает оптимизировать уровень влажности в отделении для овощей.

- 1 Вставьте выдвижной контейнер до конца.

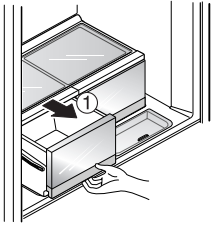

- 2 Поднимите переднюю часть контейнера и снимите ее с направляющей.

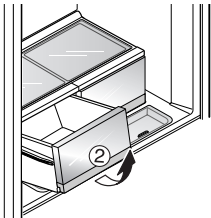

ВНИМАНИЕ

- Всегда освобождайте контейнеры от продуктов, перед тем как их извлекать, и используйте обе руки при их установке и извлечении.
- Убедитесь, что двери холодильника полностью открыты, перед извлечением и установкой выдвижных контейнеров.

Установка полки отсека для свежих продуктов

- 1 Вставьте левый и правый ролик контейнера в направляющие, немного подняв контейнер спереди, и плавно вставьте контейнер, одновременно опуская его.

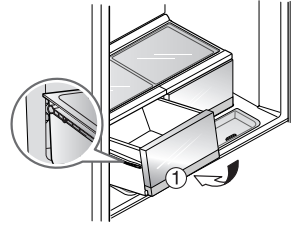

- 2 Плавно вставьте контейнер, одновременно опуская его.

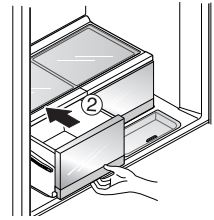

Разборка и сборка контейнера для овощей

Демонтаж короба для хранения овощей

- 1 Когда дверь холодильного отсека полностью открыта, извлеките все полки из него.

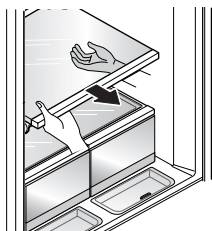

- 2 Поднимите ящик для овощей обеими руками и потяните его на себя.

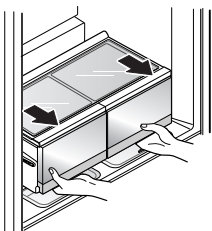

- 3 Возьмите заднюю часть ящика одной рукой, чтобы поднять его, но на этот раз вытащите его под наклоном.

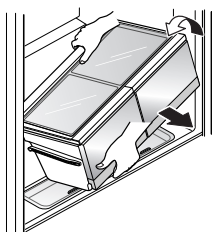

Монтаж короба для хранения овощей

- 1 Поднимите ящик для овощей под наклоном и установите его в холодильный отсек.

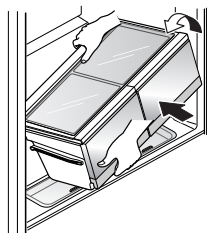

- 2 Поднимите ящик для овощей горизонтально на высоту ящика и опустите его на пол. (Это необходимо, чтобы избежать контакта с боковыми сторонами холодильного отсека.)

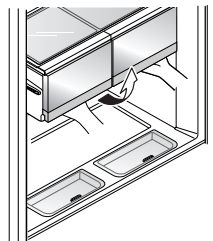

- 3 Если между задней частью холодильника и ящиком для овощей есть промежуток, слегка поднимите и толкните ящик.

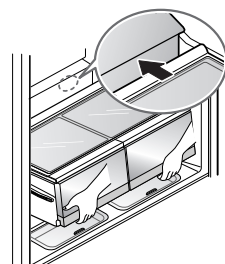

ВНИМАНИЕ

- При разборке используйте обе руки. Хранение тяжелых продуктов может привести к травме при неосторожном обращении.
- Разбирая или собирая ящик для овощей, полностью откройте дверь холодильного отсека.

Дополнительное пространство

Здесь хранятся мелкие продукты, такие как яйца, ветчина, сыр и т. д.

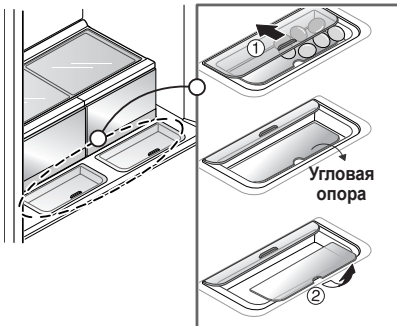

- Чтобы открыть или закрыть отделение, надавите на зажим или потяните за него.



ВНИМАНИЕ

- Будьте осторожны при перемещении и хранении яиц. Они могут разбиться, если задвинуть контейнер, когда крышка не полностью закрыта.
- При извлечении и установке угловой опоры после очистки используйте рисунки выше в качестве инструкций.
- Храните всю влажные и легко замерзающие продукты, например соевый творог, листовой кунжут и т. д., в передней части полок.

Корзина

Храните здесь напитки небольшого объема, например молоко, пиво, сок и т. д.

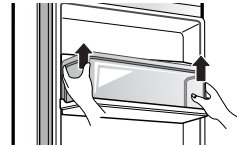

Съемный боковой ящик

Идеально подходит для хранения и переноски нескольких продуктов в холодильник и из него.

- При необходимости съемный боковой ящик можно извлечь. Его можно использовать для одновременного переноса приправ, напитков, закусок и т. д. для приготовления пищи.

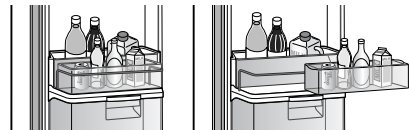
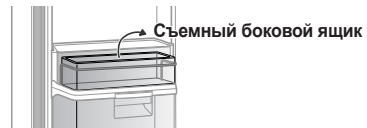

- Эту корзину следует использовать только для продуктов, хранимых в холодильнике. Не размещайте ее рядом с источниками тепла.

Наклонная корзина для свежих продуктов

Идеально подходит для хранения овощей, которые скоро будут употреблены в пищу.

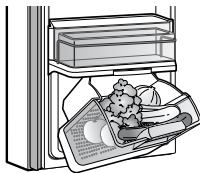

Чтобы открыть, поднимите защелку и плавно вытащите корзину.

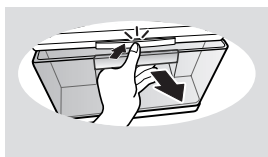

< ОТКРЫТО >

Чтобы закрыть, вставьте корзину, чтобы был слышен щелчок.

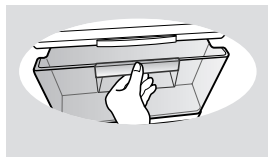

< ЗАКРЫТО >

- Чтобы избежать повреждения выдвижного контейнера, не перегружайте его и не применяйте излишнюю силу при открытии или закрытии контейнера.



ВНИМАНИЕ

- Не позволяйте детям повисать на корзине при ее открытии или закрытии. Это повредит корзину и может привести к травмам.

Отсек для молочных продуктов

Здесь можно хранить молочные продукты, такие как сливочное масло, сыр и т. п.

Если попытаться закрыть дверь холодильника, когда отсек для молочных продуктов открыт, дверь холодильника может быть закрыта не полностью. Это также может повредить крышку.



Двойная дверь (Применимо только для некоторых моделей)

Двойная дверь позволяет быстро находить часто доставаемые продукты.

Во внутренней двери есть два дверных отделения, отделение для сыра, масла и приправ, которые предназначены для хранения продуктов в относительно теплых условиях. Это упрощает намазывание масла и резку сыра.



ПРИМЕЧАНИЕ

Не рекомендуется хранить продукты, которые легко могут пролиться, такие как молоко и майонез, в контейнерах для сыра, масла и приправ.

Нажмите кнопку двери на домашнем баре, после чего должен быть слышен щелчок.

- Можно хранить больше продуктов в более крупном домашнем баре.
- Имея больше места для хранения, вы можете лучше организовать свое питание.

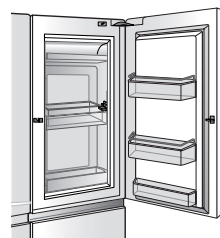
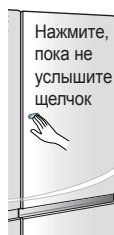

Разборка полки двойной двери (Применимо только для некоторых моделей)

- 1 Поднимите крышку прозрачного отделения и вытащите ее.

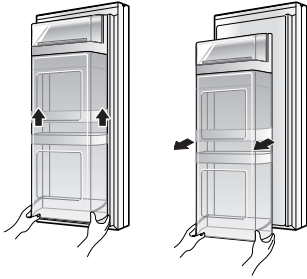

- 2 Удерживайте дно корзины для молочных продуктов и поднимите ее, чтобы извлечь.

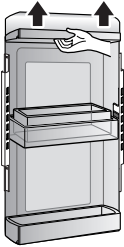

- 3 Переместите подвижную корзину вверх от крышки прозрачного отделения, от которого отсоединяется отделение для молочных продуктов.

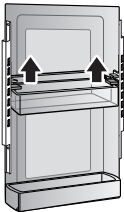

- 4 Открутите винты по обеим сторонам крышки прозрачного отделения.

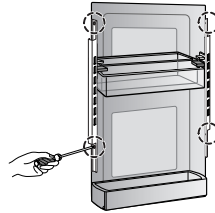

- 5 Удерживайте дно корзины для молочных продуктов и поднимите ее, чтобы извлечь.

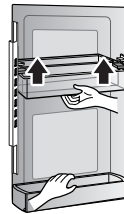

Держите корзину за оба конца и поднимайте переднюю часть корзины.

- Сборка производится так же, как и разборка.

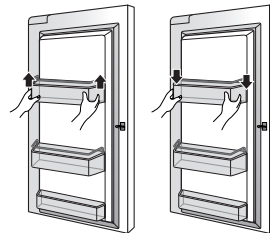

Регулируемая перемещаемая корзина

Ее можно перемещать вверх и вниз, если надо, и можно использовать так, как удобно.

- Чтобы переместить подвижную корзину вверх или вниз, сначала извлеките из нее все продукты.
- Удерживайте центр корзины, плавно надавливая вверх.
- Нажмите на рычаги по обеим сторонам в нижней части нижнего отделения по направлению вверх, а затем переместите его вверх или вниз.
- Регулировка подвижной дверной корзины позволяет более удобно хранить высокие предметы.

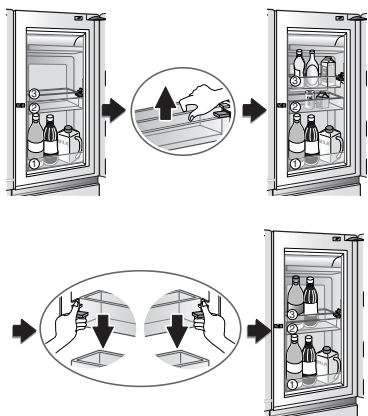

ВНИМАНИЕ

- Извлеките все продукты из корзины перед ее перемещением.
- В противном случае можно повредить корзину или продукты.

Льдогенератор

- Чтобы получить кубики льда, заполните лоток водой и установите его.

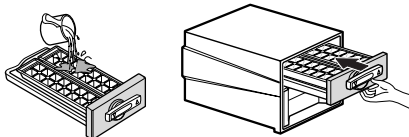
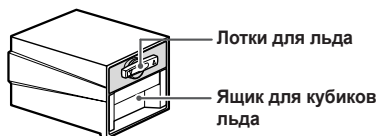

- Чтобы извлечь кубики льда, удерживайте рычаг лотка и плавно потяните за него, чтобы повернуть. После этого кубики льда начнут падать в ящик для льда.

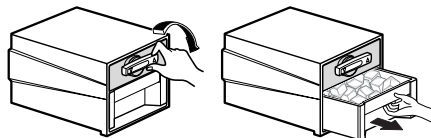

ПРИМЕЧАНИЕ

Вы можете разобрать льдогенератор, чтобы освободить место в морозильной камере.



ПРЕДУПРЕЖДЕНИЕ

- Используйте для льда только воду.
- Наливайте воду до указанной линии уровня воды.

Отсек для свежих продуктов

- Разместите продукты в отсеке для свежих продуктов и плотно закройте крышку.
- Здесь можно хранить некоторые свежие продукты в течение долгого времени, при этом их запах не будет смешиваться с другими продуктами.
- Этот контейнер можно хранить в холодильном отсеке или морозильной камере в зависимости от продуктов в контейнере.

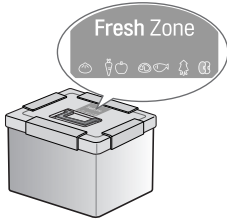

Выдвижной контейнер морозильной камеры

Используйте это отделение для упакованных замороженных продуктов и часто извлекаемых продуктов.

Вы можете освободить место, вытащив льдогенератор или отсек для свежих продуктов из верхнего отделения.

Используйте нижний отдел для хранения замороженных продуктов. (Сушеная рыба и приправы)

- Выдвижные ящики морозильной камеры упрощают доступ к продуктам.

Извлечение выдвижного контейнера морозильной камеры

- 1 Извлеките выдвижной ящик до конца (как показано на рисунке ниже) и вытащите все его содержимое.

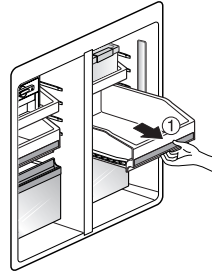

- 2 Когда ящик полностью выдвинут, поднимите его переднюю часть и плавно потяните его (как показано на рисунке ниже).

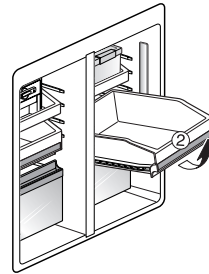

ВНИМАНИЕ

- Всегда вытаскивайте ящики обеими руками, чтобы избежать поломки или травм.
- Всегда полностью открывайте двери морозильной камеры перед извлечением или установкой выдвижных ящиков.

Установка выдвижного контейнера морозильной камеры

- 1 Вставьте оба ролика в направляющие в передней части ящика, слегка подняв его. Затем плавно надавите на ящик, опуская его до нужного уровня.

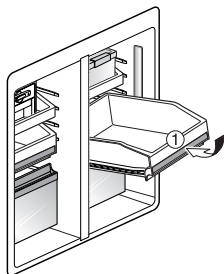

- 2 Продолжайте вставлять ящик до конца, опуская его до нужного уровня.

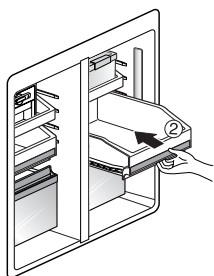

ВНИМАНИЕ

- Всегда вытаскивайте ящики обеими руками, чтобы избежать поломки или травм.
- Всегда полностью открывайте двери морозильной камеры перед извлечением или установкой выдвижных ящиков.

Корзина морозильной камеры/холодильника

Здесь можно хранить небольшие пакеты замороженных продуктов (корзина в морозильной камере), небольшие пакеты охлажденных продуктов или напитков (полка в холодильной камере), например молоко, пиво и т. п. Не храните мороженое или продукты для долгосрочного хранения в корзине морозильной камеры.

Держа корзину двумя руками, слегка поднимите переднюю часть, чтобы вытащить ее наружу.

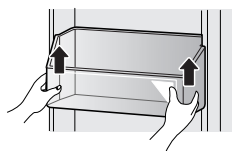

Чтобы установить корзину, выровняйте обе ее стороны с направляющими и вставьте ее, пока она не будет надежно закреплена.

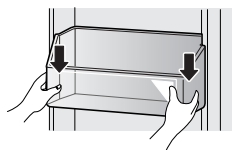

Отдел «Две звезды» ** (Применимо только для некоторых моделей)

- Отдел «Две звезды» подходит для хранения льда или продуктов, которые можно хранить при температуре от -12°C до -18°C .
- Не подходит для глубокой заморозки.

ОБСЛУЖИВАНИЕ

Очистка

- Обе камеры размораживаются автоматически. Тем не менее, рекомендуется мыть камеры один раз в месяц во избежание появления запаха.
- Немедленно вытирайте пролитую жидкость.
- Всегда отключайте холодильник от сети перед очисткой.

Общая информация

- Выключите холодильник или отсоедините его от источника питания.
- Извлеките все съемные компоненты, такие как полки, контейнеры и т. д.
- Используйте чистую губку или мягкую тряпку со слабым моющим средством и теплой водой. Не используйте абразивы или сильные очистители.
- Вымойте, сполосните и тщательно вытрите насухо все поверхности.

Снаружи

Вощение внешних окрашенных металлических деталей предотвращает появление ржавчины. Не покрывайте воском пластиковые детали. Покрывайте воском окрашенные металлические детали, по меньшей мере, дважды в год, используя воск для бытовых приборов (или автомобильный воск). Наносите воск чистой, мягкой тряпкой.

Для холодильника с поверхностью из нержавеющей стали используйте чистую губку или мягкую тряпку щадящее моющее средство, растворенное в теплой воде. Не используйте абразивные или жесткие чистящие средства. Тщательно протрите поверхность сухой тряпкой.



ПРЕДУПРЕЖДЕНИЕ

Используйте негорючие очистители. Несоблюдение этого правила может привести к возгоранию, взрыву или смерти. Всегда отсоединяйте шнур питания от розетки перед очисткой областей рядом с электрическими компонентами (лампами, переключателями, крышками, кнопками т. д.).

Вытрите лишнюю влагу губкой или тканью для предотвращения попадания воды или жидкости в электрические компоненты и поражения током.

Не используйте металлические чистящие губки, щетки, грубые абразивные очистители, сильные спиртовые растворы, промышленные детергенты (с содержанием отбеливателя), горючие или токсичные чистящие жидкости при обработке любой поверхности. Не используйте горячую воду для очистки внутренних поверхностей или деталей устройства, если они холодные.



ВНИМАНИЕ

- Не используйте грубую ткань или губку при очистке внутренних и внешних поверхностей холодильника.
- Не кладите руки на нижнюю поверхность холодильника во время открытия и закрытия.

Внутренние стенки (дождитесь, пока морозильная камера прогреется, чтобы тряпка не прилипла к стенкам)

Чтобы избавиться от запахов, можно помыть внутренние поверхности холодильника смесью пищевой соды и теплой воды. Смешайте 2 столовые ложки соды с 1 литром теплой воды. Убедитесь, что сода полностью растворилась, чтобы не поцарапать поверхности холодильника.

Прокладки и уплотнители дверцы

Используйте чистую губку или мягкую тряпку со слабым моющим средством и теплой водой. Не используйте воск, концентрированные растворители, белила или моющие средства с бензином на пластиковых компонентах холодильника.

Пластиковые детали (крышки и панели)

Используйте чистую губку или мягкую тряпку со слабым моющим средством и теплой водой. Не используйте очистители стекол, абразивные моющие средства и горючие жидкости. В противном случае можно поцарапать или повредить материал.

Крышка змеевика

Используйте пылесос с насадкой для очистки крышки змеевика и отверстий, расположенных на задней стороне устройства. Не снимайте панель, накрывающую область змеевика. Всегда отключайте питание перед очисткой.

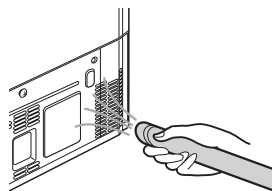

ИНТЕЛЛЕКТУАЛЬНАЯ ДИАГНОСТИКА



При возникновении каких-либо проблем с холодильником, у него имеется функция передачи данных через ваш телефон в сервис-центр LG. Это дает вам возможность напрямую общаться с нашими квалифицированными специалистами. Специалист запишет данные, переданные с вашего изделия, для использования их при анализе вопроса, что позволит получить быстрый и эффективный диагноз.

При наличии проблем с холодильником, позвоните в сервис-центр LG. Используйте функцию интеллектуальной диагностики только при получении соответствующих инструкций от агента центра работы с клиентами компании LG. Звуки при передаче, которые вы услышите, нормальны, по звучанию напоминают звук факса.

Интеллектуальная диагностика не включится, если ваш холодильник не включен в сеть. Если ваш холодильник не включается, тогда необходимо произвести поиск и устранение неисправности без использования Интеллектуальной диагностики.

Работа с интеллектуальной диагностикой

Прежде всего, позвоните в сервис-центр LG. Используйте функцию интеллектуальной диагностики только при получении соответствующих инструкций от агента центра работы с клиентами компании LG.

- 1 Заблокируйте экран. Чтобы его заблокировать, нажмите и удерживайте кнопку Lock (Блокировка) в течение трех секунд. (Если дисплей заблокирован дольше пяти минут, необходимо деактивировать блокировку и затем снова ее активировать.)

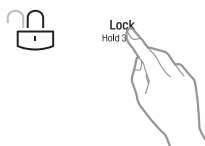

- 2 Откройте правую дверцу холодильника.

- 3 При получении соответствующего указания из центра работы с клиентами, поднесите микрофон вашего телефона к динамику, который расположен на правой петле дверцы холодильника.

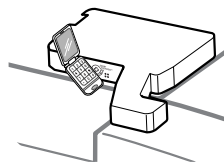

- 4 Удерживая свой телефон у динамика, нажмите и удерживайте кнопку Freezer Temperature (температура морозильной камеры) в течение трех секунд.

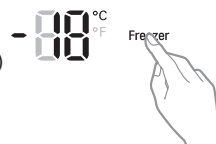

- 5 После того, как прозвучат три гудка, отпустите кнопку Freezer Temperature (температура морозильной камеры).
- 6 Продолжайте удерживать телефон около динамика, пока не закончится звук передачи. Это займет около 3 секунд, на дисплее будет отсчитываться время по убывающей. Когда обратный отсчет закончится и тоновые сигналы прекратятся, возобновите свой разговор со специалистом, который теперь поможет вам использовать переданную информацию для анализа.

! ПРИМЕЧАНИЕ

- Для получения наилучших результатов, не перемещайте телефон при передаче тональных сигналов.
- Если агент центра по работе с клиентами не может получить точную запись данных, он может попросить вас повторить передачу.

! ПРИМЕЧАНИЕ

- Качество телефонной связи может быть разным в разных регионах, что может повлиять на корректность работы данной функции.
- Для наилучшего качества связи используйте домашний телефон, это даст лучшее качество обслуживания.
- Плохое качество связи при использовании мобильного или домашнего телефона может привести к плохой передаче данных с телефона в центр диагностики. Из-за этого интеллектуальная диагностика может не работать.

УСТРАНЕНИЕ НЕПОЛАДОК

Перед обращением в службу поддержки изучите раздел «Устранение неполадок». Это позволит сэкономить вам время и деньги.

Проблема	Возможные причины	Решения
Холодильное отделение и морозильная камера не охлаждаются.	Экран холодильника выключен (для некоторых моделей).	Включите экран, чтобы холодильник начал работу. Сведения о правильной настройке температуры см. в разделе «Настройка элементов управления» или обратитесь в службу поддержки.
	Холодильник размораживается.	Во время разморозки температура каждого отделения может немного подняться. Подождите 40 минут, чтобы холодильник достиг нужной температуры после завершения разморозки.
	Холодильник был недавно установлен.	Чтобы в каждом отделе установилась правильная температура, может потребоваться до 24 часов.
	Холодильник был недавно перемещен.	Если холодильник хранился в течение длительного времени или перемещался на бок, необходимо поставить его в стоячее положение на 24 часа перед подключением к сети.
Система охлаждения работает слишком интенсивно.	Холодильник заменяет старую модель.	Современным холодильникам требуется больше времени для начала работы, но они расходуют меньше электроэнергии из-за более эффективных технологий.
	Холодильник был недавно подключен к сети или возобновилась подача электроэнергии.	Для полного охлаждения холодильнику требуется до 24 часов.
	Дверь часто открывается или в холодильнике находится множество продуктов или горячие продукты.	При добавлении продуктов и открытии дверей холодильник нагревается, из-за этого компрессор должен работать дольше, чтобы восстановить необходимую температуру. Для экономии электроэнергии попытайтесь извлечь все необходимое из холодильника сразу, храните продукты организованно, чтобы их было легче найти, и закрывайте дверь сразу после извлечения продуктов. (См. руководство по хранению продуктов.)
	Двери не полностью закрыты.	Плотно закройте двери. Если они не закрываются до конца, см. раздел «Двери не закрываются полностью или открываются с хлопком» в описании устранения неполадок компонентов и функций.
	Холодильник установлен в теплом помещении.	При теплой температуре компрессор работает дольше. При нормальной комнатной температуре 21°C компрессор будет работать 40%-80% времени. При более высокой температуре компрессор может работать чаще. Холодильник не следует использовать при температуре выше 43°C.
Крышка змеевика/задняя крышка загрязнены.	Используйте пылесос с насадкой для очистки крышки змеевика и отверстий. Не снимайте панель, накрывающую область змеевика. Отсоедините шнур питания от сети перед очисткой.	

Проблема	Возможные причины	Решения
Холодильное отделение или морозильная камера слишком теплые.	Холодильник был недавно установлен.	Чтобы в каждом отделе установилась правильная температура, может потребоваться до 24 часов.
	Вентиляционные отверстия заблокированы.	Переставьте продукты, чтобы обеспечить циркуляцию воздуха в отделении. См. рисунок с правильным потоком воздуха в разделе «Использование холодильника».
	Двери открываются слишком часто или на длительное время.	Если двери открываются слишком часто или на длительное время, теплота и влажный воздух попадают в отделение. Из-за этого температура и уровень влажности в отделении повышаются. Чтобы снизить эффект, открывайте двери чаще и на более короткий срок.
	Холодильник установлен в теплом помещении.	Холодильник не следует использовать при температуре выше 43°C.
	В отделении находится множество продуктов или горячие продукты.	При размещении продуктов отделение нагревается, из-за чего включается система охлаждения. Чтобы предотвратить это, дождитесь охлаждения горячих продуктов до комнатной температуры перед их размещением в холодильнике.
	Двери не закрыты полностью.	См. раздел «Двери не закрываются полностью или открываются с хлопком» в описании устранения неполадок компонентов и функций.
	Температура настроена неправильно.	Если температура слишком высокая, увеличивайте ее на один пункт за раз и дождитесь стабилизации температуры. Дополнительные сведения см. в разделе «Настройка элементов управления».
	Недавно был запущен цикл разморозки.	Во время разморозки температура каждого отделения может слегка подняться, а на задней стенке может образоваться конденсат. Подождите 40 минут, чтобы холодильник достиг нужной температуры после завершения разморозки.

Проблема	Возможные причины	Решения
На внутренних поверхностях образуется влага.	Двери открываются слишком часто или на длительное время.	Если двери открываются слишком часто или на длительное время, теплота и влажный воздух попадают в отделение. Из-за этого температура и уровень влажности в отделении повышаются. Чтобы снизить эффект, открывайте двери чаще и на более короткий срок.
	Двери не закрыты полностью.	См. раздел «Двери неправильно закрываются» в разделе «Устранение неполадок».
	Влажная погода.	При влажной погоде при открытых дверях в отделение попадает дополнительная влага, что приводит к образованию конденсата или инея. Если обеспечить нормальный уровень влажности в помещении, вы сможете ограничить влагу, которая попадает в отделения.
	Недавно был завершен цикл разморозки.	Во время разморозки температура каждого отделения может слегка подняться, а на задней стенке может образоваться конденсат. Подождите 40 минут, чтобы холодильник достиг нужной температуры после завершения разморозки.
	Продукты неправильно запакованы.	Если хранить в холодильнике неупакованные или необернутые продукты и влажные контейнеры, в каждом отделении может накапливаться влага. Протрите все контейнеры и храните продукты в закрытой упаковке, чтобы не допустить формирования конденсата и инея.
Продукты замораживаются в холодильном отделении.	Продукты с большим объемом воды были размещены рядом с вентиляционным отверстием.	Поставьте продукты с большим объемом воды подальше от вентиляционных отверстий.
	Температура настроена неправильно.	Если температура слишком низкая, увеличивайте ее на один пункт за раз и дождитесь стабилизации температуры. Дополнительные сведения см. в разделе «Настройка элементов управления».
	Холодильник установлен в холодном помещении.	Если холодильник работает при температуре ниже 5°C, продукты в холодильном отделении могут заморозиться. Холодильник не следует использовать при температуре ниже 13°C.
Иней или кристаллы льда формируются на замороженных продуктах (за пределами упаковки).	Двери открываются слишком часто или на длительное время.	Если двери открываются слишком часто или на длительное время, теплота и влажный воздух попадают в отделение. Из-за этого температура и уровень влажности в отделении повышаются. Повышенный уровень влаги может привести к формированию инея и конденсата. Чтобы снизить эффект, открывайте двери чаще и на более короткий срок.
	Дверь неправильно закрывается.	См. раздел «Двери не закрываются полностью или открываются с хлопком» в разделе «Устранение неполадок».
Холодильное отделение или морозильная камера слишком холодные.	Неправильно настроена температура.	Если температура слишком низкая, увеличивайте ее на один пункт за раз и дождитесь стабилизации температуры. Дополнительные сведения см. в разделе «Настройка элементов управления».

Проблема	Возможные причины	Решения
Иней или кристаллы льда на замороженных продуктах (внутри закрытых контейнеров).	Конденсат от продуктов с большим объемом воды замерз внутри пакета.	Это нормально для продуктов с большим объемом воды.
	Продукты находятся в морозильной камере слишком долго.	Не храните продукты с большим объемом воды в морозильной камере в течение длительного времени.
Щелчки	Таймер размораживания щелкает в начале и в конце цикла автоматического размораживания. Регулятор термостата (или регулятор холодильника, в зависимости от модели) также щелкает при включении и выключении цикла.	Нормальная работа
Дребезжание	Дребезжащий звук может исходить из-за циркуляции хладагента, воды в задней части устройства или продуктов, которые хранятся на холодильнике или рядом с ним.	Нормальная работа
	Холодильник не зафиксирован на полу.	Пол слишком слабый или неровный, также может потребоваться скорректировать регулировочные ножки. См. раздел «Выравнивание двери».
	Холодильник с линейным компрессором начал трястись во время работы.	Нормальная работа
Свист	Двигатель вентилятора испарителя подает воздух в холодильное и морозильное отделение.	Нормальная работа
	Воздух подается в конденсатор вентилятором конденсатора.	Нормальная работа
Бурчание	Хладагент перемещается в системе охлаждения.	Нормальная работа
Хлопок	Сжатие и расширение внутренних стенок из-за изменения температуры.	Нормальная работа
Шипение	Вода капает с обогревателя во время разморозки.	Нормальная работа
Вибрация	Если боковая или задняя часть холодильника касается шкафа или стены, допустимые вибрации могут приводить к возникновению звука.	Чтобы устранить шум, убедитесь, что боковые и задняя часть не вибрирует из-за контакта со стеной или другим предметом.
Капание	Можно слышать шум воды, протекающей в дренажный поддон во время цикла размораживания.	Нормальная работа

Проблема	Возможные причины	Решения
Пульсирующий или высокий звук	Ваш холодильник предназначен для работы с высокой эффективностью с целью хранения продуктов при заданной температуре. Из-за компрессора повышенной эффективности холодильник может включаться на более длительное время, чем старый холодильник, но он все равно более экономичен, чем предыдущие модели. Когда холодильник работает, можно услышать пульсирующий или высокий звук — это нормально.	Нормальная работа
Двери не закрываются полностью или открываются с хлопком.	Пакеты с продуктами мешают открытию двери.	Переставьте контейнеры с продуктами, чтобы очистить дверь и дверные полки.
	Контейнер для льда, крышка контейнера, полки, дверные отсеки или контейнеры расположены неправильно.	Вставьте ящики до конца и правильно расположите крышку контейнера для овощей, полки и корзины. Дополнительные сведения см. в разделе «Использование холодильника».
	Двери были сняты во время установки устройства и не были правильно установлены.	Снимите и замените двери в соответствии с разделом «Снятие и замена ручек и дверей холодильника».
	Холодильник неправильно выровнен.	Сведения о выравнивании холодильника см. в разделе «Выравнивание дверей и высоты».
Двери сложно открываются.	Прокладки загрязнились или стали прилипать.	Очистите прокладки и поверхности, которых они касаются. Нанесите толстый слой полироли или кухонного воска на прокладки после очистки.
	Дверь была недавно закрыта.	Когда вы открываете дверь, теплый воздух попадает в холодильник. При охлаждении теплого воздуха может образоваться вакуум. Если дверь тяжело открывается, подождите одну минуту, чтобы стабилизировать давление, а затем проверьте, стало легче ли открывать дверь.
Холодильник дрожит или кажется нестабильным.	Регулировочные ножки неправильно выровнены.	См. раздел «Выравнивание холодильника и дверей».
	Неровный пол.	Возможно, потребуется установить прокладки под регулировочные ножки или ролики, чтобы завершить установку.
Лампы не работают.	Сбой внутренней светодиодной лампы.	В холодильном отделении используется светодиодная лампа, обслуживание которой должен проводить квалифицированный специалист.
От холодильника исходит необычных запахов.	Может потребоваться включить для гигиенического фильтра режим POWER или заменить фильтр.	Включите для гигиенического фильтра режим POWER. Если запах не исчезнет через 24 часа, может потребоваться заменить фильтр. Инструкции по замене см. в разделе «Замена гигиенического фильтра».
Внутренние поверхности холодильника покрыты пылью или сажей.	Холодильник находится рядом с источником огня, например камином или свечой	Убедитесь, что холодильник не находится рядом с источником огня, например камином или свечой.

ИНФОРМАЦИЯ О ПРОДУКТЕ

Модель			GR-M24FWCVM
Производитель			LG Electronics
Категория			Refrigerator-Freezer
Вместимость (л)	Общая по ISO	Общая	725
		Морозильная камера	301
		Холодильник	424
	Холодильная камера по ISO	Общая	601
		Морозильная камера	180
		Отделение Две звездочки	20
		Холодильник	401
Вес (кг)	Без упаковки / в упаковке		134/146
	Ширина x высота x глубина	Изделие	912 X 1797 X 758
		Упаковка	964 X 1887 X 813
Напольный / Встраиваемый			Напольный
Система размораживания			Система Frost Free
Мощность звука (дБ)			38
Класс по напряжению			A+
Потребление энергии (кВт/год)			470
Время повышения температуры (ч.)			12
Производительность морозильного аппарата (кг/24 ч.)			10
Хладагент			R600a
Класс энергопотребления			
Климатический класс			N - T

* Климатический класс : N - T (данный холодильник предназначен для использования при температуре от 16°C до 43°C)

Утилизация старого оборудования

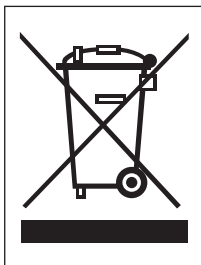

1. Символ на устройстве, изображающий перечеркнутое мусорное ведро на колесах, означает, что на изделие распространяется Директива 2002/96/ЕС.
2. Электрические и электронные устройства должны утилизироваться не вместе с бытовым мусором, а через специальные места, указанные правительственными или местными органами власти.
3. Правильная утилизация старого оборудования поможет предотвратить потенциально вредное воздействие на окружающую среду и здоровье человека.
4. Для получения более подробных сведений о старом оборудовании обратитесь в администрацию города, службу, занимающуюся утилизацией или в магазин, где был приобретен продукт.



Импортер в Российской Федерации:

ООО «ЛГ Электроникс РУС»
143160, Российская Федерация, Московская область,
Рузский район, сельское поселение Дороховское,
86 км Минского шоссе, д.9

8-800-200-7676	Россия
0-800-303-000	Украина
8-8000-805-805	Казахстан
2255	Казахстан для мобильных телефонов
8-820-0071-1111	Беларусь
8-0200-201	Латвия
8-800-08-081	Литва
800-9990	Эстония
8-800-120-2222	Узбекистан
8-0000-710-005	Кыргызстан
00-800-0071-0005	Молдова

LG Customer Information Center

128, Yeoui-daero, Yeongdeungpo-gu,
Seoul, 150-721 Korea



Printed in Korea