

# РУКОВОДСТВО ПОЛЬЗОВАТЕЛЯ КОМПАКТНОЙ КРАЕОБМЕТОЧНОЙ МАШИНЫ

Русский

## BRUGERVEJLEDNING TIL COMPACT OVERLOCKMASKINE

Product Code (Код продукта): 884-S04

Dansk



**EAC**

# ИНСТРУКЦИИ ПО ТЕХНИКЕ БЕЗОПАСНОСТИ

При работе на данной швейной машине следует всегда соблюдать основные правила техники безопасности, включая те, которые перечислены ниже.

Перед тем как использовать данную машину ознакомьтесь со всем перечнем инструкций по технике безопасности.

## ВНИМАНИЕ! ОПАСНОСТЬ!

**Чтобы снизить риск поражения электрическим током.**

1. Никогда не оставляйте швейную машину без присмотра при вставленной в розетку вилке сетевого шнура. Сразу же после использования швейной машины или перед ее чисткой всегда вынимайте вилку сетевого шнура из розетки.
2. Перед заменой лампочки освещения всегда отсоединяйте шнур электропитания от сетевой розетки. Для замены используйте лампочку того же типа, имеющую мощность 15 Вт.

## ПРЕДУПРЕЖДЕНИЕ!

**Для снижения риска получения ожогов или травм, и поражения электрическим током, а также для предотвращения пожаров.**

1. Не позволяйте детям использовать швейную машину в качестве игрушки. Соблюдать особую осторожность при использовании машины, если рядом находятся дети, а также в тех случаях, когда швейная машина используется детьми.
2. Данная швейная машина должна использоваться по прямому назначению, так как описано в данном Руководстве. Используйте только те принадлежности, которые рекомендованы к использованию предприятием-изготовителем и перечислены в данном Руководстве.
3. Запрещается использование машины с поврежденной вилкой или шнуром электропитания, а также если машина работает с перебоями, была повреждена, падала или попадала в воду. В таких случаях следует сдавать машину в ближайший центр технического обслуживания или авторизованный дилерский центр для проведения работ по диагностике, ремонту или регулировке электрической или механической части машины.
4. Запрещается использование машины, если какое-либо вентиляционное отверстие машины перекрыто. Не допускайте блокирования вентиляционных отверстий или педали управления широкой одеждой или их загрязнения волокнами ткани, обрезками нитей и пылью.
5. Не допускайте попадания каких-либо предметов в любые отверстия Вашей швейной машины.
6. Используйте машину только в помещении.
7. Запрещается эксплуатация машины в местах использования каких-либо аэрозолей или баллонного кислорода.
8. Для отключения швейной машины от сети, переведите сетевой выключатель машины в положение "О" (что соответствует положению ВЫКЛ.), после чего извлеките вилку шнура электропитания из сетевой розетки.
9. При извлечении вилки из сетевой розетки не тяните за шнур электропитания. Отсоединяйте шнур электропитания от сети, держа за вилку, а не за провод.
10. Оберегайте Ваши пальцы от попадания в какие-либо движущиеся части Вашей швейной машины. Особую осторожность следует соблюдать рядом с иглой машины.
11. Всегда используйте игольные пластинки только предусмотренного типа. Использование игольных пластинок непредусмотренного типа может привести к поломке иглы.
12. Не используйте погнутых игл.
13. Не тяните и не проталкивайте ткань в процессе шитья. При этом игла может погнуться до такой степени, что сломается.
14. При проведении каких-либо операций рядом с иглой машины, таких как заправка нити в иглу, замена иглы, замена прижимной лапки и т.п., обязательно переводите сетевой выключатель машины в положение "О".
15. Обязательно извлекайте вилку шнура электропитания машины из сетевой розетки при снятии крышек машины, ее смазке, а также при проведении любых иных операций по обслуживанию машины, перечисленных в данном Руководстве.
16. Данная швейная машина не предназначена для самостоятельного использования детьми или немощными людьми.
17. Следует осуществлять надзор за детьми, чтобы не допустить использования швейной машины в качестве игрушки.
18. Запрещается разбирать данную швейную машину.

## ВНИМАНИЕ!

**Для безопасного использования машины**

1. Для снижения риска поражения электрическим током в данном устройстве предусмотрена вилка с фиксированным положением введения в розетку, один контакт вилки шире другого. Подобная вилка может включаться в соответствующую специальную розетку только в одном положении (только для машин, используемых в США).
2. Если вилка не входит в розетку, разверните вилку на 180 градусов (только для машин, используемых в США).
3. Если и после этого вилка не входит в розетку. Обратитесь к квалифицированному электрику для установки розетки соответствующего типа.
4. Ником образом не изменяйте конструкцию вилки.
5. Внимательно следите за иглами в процессе шитья. Не прикасайтесь к маховичку, иглам, ножам и другим движущимся частям Вашей машины.
6. Выключение сетевого выключателя и отсоединение шнура электропитания от сети следует производить в следующих ситуациях:
  - Сразу по окончании использования машины
  - При снятии и замене иглы или любых других деталей
  - При отключении электричества во время использования машины
  - При проверке состояния или чистке машины
  - Если машина остается без присмотра
7. Не кладите каких-либо предметов на педаль управления.
8. Подключайте машину в сеть только через стенные розетки, полностью вставляя в нее вилку. Не используйте всякого рода удлинители.
9. Если в машину попала вода, немедленно извлеките вилку шнура электропитания из сетевой розетки, после чего обратитесь в авторизованное дилерское агентство в Вашей местности.
10. Не ставьте на шнур электропитания какие-либо предметы мебели.
11. Не сгибайте шнур электропитания. Не тяните за шнур электропитания при извлечении вилки из сетевой розетки.
12. Не касайтесь шнура электропитания влажными руками.
13. Швейную машину следует устанавливать рядом со стенной сетевой розеткой.
14. Не устанавливайте машину на неустойчивые предметы.
15. Не надевайте на машину мягкий чехол.
16. Если при работе машины слышатся посторонние звуки или наблюдается что-либо необычное, обратитесь за консультацией в авторизованное дилерское агентство в Вашей местности.



**Чтобы Ваша швейная машина служила дольше**

1. Не допускайте воздействия на машину прямых лучей солнца или нахождения машины в условиях повышенной влажности. Запрещается использовать или хранить машину возле нагревательных приборов, утюгов, галогенных ламп или других горячих предметов.
2. Для мытья корпуса швейной машины используйте только слабый мыльный раствор или слабый раствор моющего средства. Бензол, растворители и чистящие порошки могут повредить корпус швейной машины и саму машину, поэтому их применение запрещается.
3. Не допускайте падений машины с высоты или ударов по швейной машине.
4. Прочтите соответствующий раздел данного Руководства перед установкой или заменой прижимной лапки, иголки или любых других частей машины, чтобы выполнить эти операции правильно.

**Ремонт или регулировка швейной машины**

При поломке машины или при необходимости ее регулировки, вначале следуйте рекомендациям таблицы устранения неисправностей, если хотите осуществить ее осмотр или регулировку самостоятельно. Если проблема не устраняется, обратитесь за консультацией к авторизованному дилеру в Вашей местности.

**СОХРАНИТЕ ЭТО РУКОВОДСТВО**

Эта швейная машина предназначена только для домашнего применения

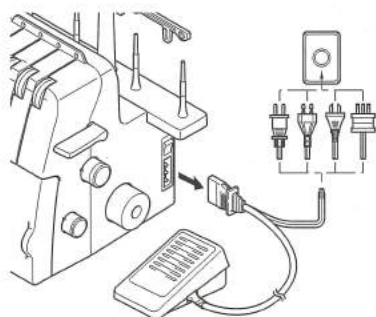
**⚠ ВНИМАНИЕ!**

Перед тем как оставить машину без присмотра, выключите ее сетевым выключателем или выньте вилку шнура электропитания из сетевой розетки.

При выполнении технического обслуживания машины, снятии крышек и замене лампочки также необходимо вынуть вилку сетевого шнура машины из розетки.

**ТОЛЬКО ДЛЯ ПОТРЕБИТЕЛЕЙ В ВЕЛИКОБРИТАНИИ, ИРЛАНДИИ, НА МАЛЬТЕ ИЛИ КИПРЕ.**

Если Ваша швейная машина оборудована трехштырьковой штепсельной вилкой Британского стандарта, под которую требуется специальная электропроводка, пожалуйста, ознакомьтесь с изложенным ниже.

**ВНИМАНИЕ**

Если штепсельная вилка на Вашей швейной машине не подходит к стандартным сетевым розеткам в Вашей местности, такую вилку следует отрезать, заменив на соответствующую трехштырьковую вилку. При установке вилки другого типа ее следует оборудовать предохранителем, утвержденным к использованию.

**ПРИМЕЧАНИЕ:**

Запрещается использовать штепсельную вилку, если она получила повреждения в сетевой розетке или имеет оголенный гибкий электропровод. При включении в розетку, находящуюся под напряжением, это представляет опасность для жизни. При замене на вилку предохранителя, устанавливайте только такие предохранители, которые утверждены для использования ASTA или соответствуют Британскому стандарту BS 1362, т.е. имеют соответствующие клеймо и  рассчитаны на номинальную мощность, указанную на вилке.

Предохранитель должен быть обязательно закрыт крышкой. Запрещается использовать предохранители, не укомплектованные крышками.

**ПРЕДУПРЕЖДЕНИЕ!**

**ЗАПРЕЩАЕТСЯ ПОДСОЕДИНЯТЬ ЛЮБОЙ ИЗ ПРОВОДОВ К ВЫВОДУ ЗАЗЕМЛЕНИЯ, ОБОЗНАЧЕННОМУ БУКВОЙ "E", СИМВОЛОМ ЗАЗЕМЛЕНИЯ, А ТАКЖЕ ⊥ ЗЕЛЕНЫМ ИЛИ ЖЕЛТЫМ ЦВЕТОМ.**

Провода силового шнура данной швейной машины окрашены следующим образом:

Голубой: Нулевой провод

Коричневый: провод под напряжением

Цвета проводов силового шнура данной швейной машины могут не совпадать с цветовым обозначением выводов Вашей вилки. В этом случае следует действовать следующим образом.

Провод, обозначенный голубым цветом, должен подсоединяться к выводу, обозначенному буквой "N" или черным или голубым цветом.

Провод, обозначенный коричневым цветом, должен подсоединяться к выводу, обозначенному буквой "L", красным или коричневым цветом.

## ПОЗДРАВЛЯЕМ С ПРИОБРЕТЕНИЕМ ЭТОГО КОМПАКТНОГО ОВЕРЛОКА

Ваша швейная машина отличается высоким качеством и удобна в использовании. Чтобы использовать все заложенные в ней возможности, рекомендуем изучить данный буклет.

Если Вам понадобится более детальная информация, касающаяся использования Вашей швейной машины, в ближайшем уполномоченном дилерском агентстве с удовольствием ответят на Ваши вопросы.

Шейте с удовольствием!

### **ВНИМАНИЕ!**

---

При заправке нити, замене иглы или лампочки выключите машину сетевым выключателем или выньте вилку шнура электропитания из сетевой розетки.

Когда машина не используется, мы рекомендуем вынимать розетку электропитания машины из стенной розетки во избежание возможных опасных ситуаций.

---

### **Замечания о двигателе**

- Максимальная рабочая скорость данной швейной машины 1300 стежков в минуту, что достаточно быстро по сравнению с рабочей скоростью в 300-800 стежков в минуту у обычных швейных машин с педальным приводом.
- Чтобы выдержать долгие часы непрерывной работы, подшипники в двигателе сделаны из специального спеченного сплава и пропитаны маслом, так же как и войлочная подкладка, на которую они установлены.
- Продолжительная работа швейной машины может вызвать нагревание деталей вокруг двигателя, что не приводит, однако, к ухудшению характеристик машины.
- Не допускайте перекрывания тканью или бумагой вентиляционных отверстий на задней и боковых сторонах машины, чтобы воздух свободно поступал в эти отверстия. Во время работы двигателя через вентиляционные отверстия корпуса могут быть видны искры на дальней от маховичка стороне кронштейна двигателя. Искры образуются при трении угольных щеток о коллектор и являются результатом нормальной работы машины.



# Содержание

<b>Глава 1: Наименование деталей и их назначение</b> .....	<b>4</b>
Принадлежности .....	5
Включение электропитания швейной машины .....	6
Направление вращения маховичка .....	6
Открывание и закрывание лицевой крышки .....	6
Установка и снятие прижимной лапки .....	6
Лоток для обрезков .....	7
Шитье с использованием рукавной платформы (снятие удлинителя платформы) .....	7
Выдвижной нож .....	8
Длина стежка .....	8
Ширина строчки .....	8
Дифференциальная подача ткани .....	9
Регулировка давления прижимной лапки .....	9
Регулятор натяжения нити .....	10
Таблица настройки натяжения нити, двойная игла (четыре нити) .....	11
Таблица настройки натяжения нити, одна игла (три нити) .....	12
Игла .....	13
Установка и снятие иглы .....	13
<b>Глава 2: Подготовительные операции перед заправкой нитей</b> .....	<b>14</b>
Стойка с нитенаправителями .....	14
Как использовать колпачок для катушки ниток .....	14
Как использовать сетку для катушки ниток .....	14
Перед заправкой нити .....	14
<b>Глава 3: Заправка нити</b> .....	<b>15</b>
Заправка нити в нижний петлитель .....	15
Заправка нити в верхний петлитель .....	17
Заправка нити в правую иглу .....	18
Заправка нити в левую иглу .....	18
<b>Глава 4: Сравнительная таблица тканей, нитей и игл</b> .....	<b>19</b>
<b>Глава 5: Процесс шитья</b> .....	<b>20</b>
Выбор строчки .....	20
Пробные строчки .....	20
Выпускание строчки .....	21
Перед началом шитья .....	21
Для снятия изделия с машины .....	21
Для закрепления строчки .....	22
Если нить порвалась во время шитья .....	23
Шитье тонких материалов .....	23
Узкая обметочная строчка/подшивочный стежок .....	23
Таблица узких обметочных и подшивочных стежков .....	25
<b>Глава 6: Поиск и устранение неисправностей</b> .....	<b>26</b>
<b>Глава 7: Техническое обслуживание</b> .....	<b>27</b>
Очистка .....	27
Смазка .....	27
Замена лампочки освещения .....	27
<b>Глава 8: Использование лапок, не входящих в базовый комплект поставки</b> .....	<b>28</b>
Лапка для потайной строчки .....	28
Лапка для пришивания тесьмы .....	30
Лапка для пришивания бисера .....	31
Лапка для отделочного канта .....	32
Сборочная лапка .....	33
<b>Спецификации</b> .....	<b>34</b>
<b>Записи установок</b> .....	<b>71</b>

# ГЛАВА 1 НАИМЕНОВАНИЕ ДЕТАЛЕЙ И ИХ НАЗНАЧЕНИЕ

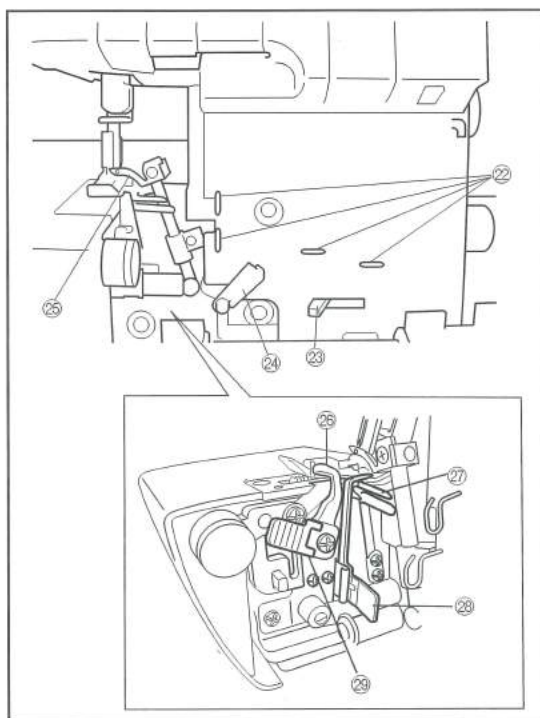
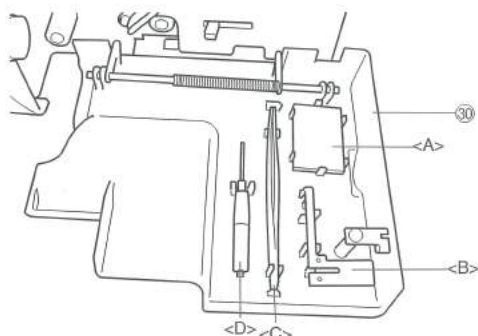
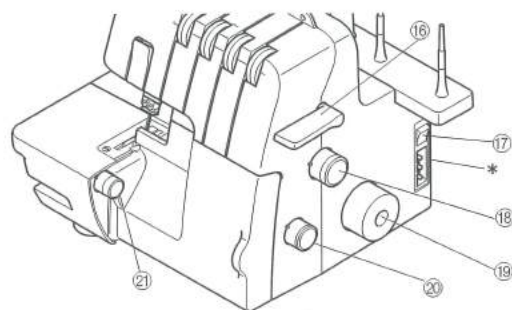
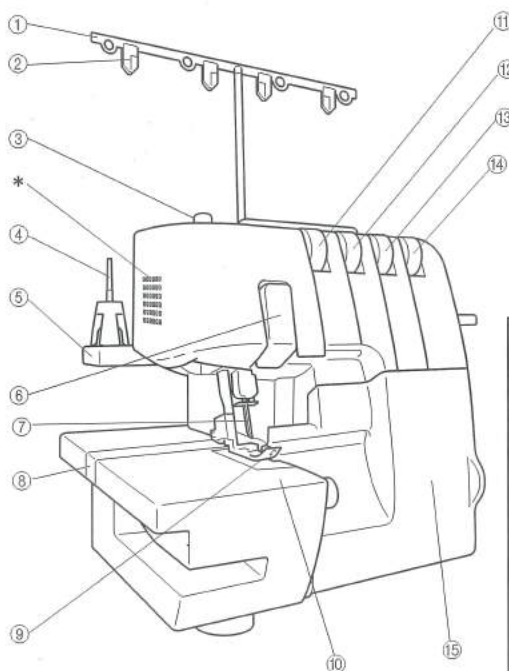

- ① Стойка с нитенаправителями
- ② Нитенаправитель
- ③ Винт регулировки давления прижимной лапки
- ④ Держатель катушки
- ⑤ Подставка для катушки
- ⑥ Крышка нитепритягивателя
- ⑦ Иглы
- ⑧ Удлинитель платформы
- ⑨ Прижимная лапка
- ⑩ Крышка платформы
- ⑪ Регулятор натяжения нити в левой игле
- ⑫ Регулятор натяжения нити в правой игле
- ⑬ Регулятор натяжения нити в верхнем петлителе
- ⑭ Регулятор натяжения нити в нижнем петлителе
- ⑮ Лицевая крышка
- ⑯ Рычаг подъема прижимной лапки
- ⑰ Выключатель электропитания и лампочки подсветки
- ⑱ Регулятор настройки длины стежка

- ⑲ Маховичок
- ⑳ Регулятор дифференциальной подачи ткани
- ㉑ Регулятор ширины строчки

## Под лицевой крышкой

- ㉒ Нитенаправитель
- ㉓ Рычажок заправки нити в нижний петлитель
- ㉔ Нитепритягиватель для петлителей
- ㉕ Верхний петлитель
- ㉖ Верхний нож
- ㉗ Нижний петлитель
- ㉘ Штифт регулировки стежка
- ㉙ Рычаг ножа
- ㉚ Отсек под лицевой крышкой

В отсеке под лицевой крышкой Вы можете хранить принадлежности, а также штифт регулировки стежка после его снятия.

<A>: Набор игл, <B>: Штифт регулировки стежка после снятия (см. ГЛАВУ 5 "5Узкая обметочная строчка/Подшивной стежок"), <C>: Пинцет, <D>: Вороток с шестигранной головкой

\* Вентиляционные отверстия (на боковой и задней сторонах)



## Принадлежности

### Принадлежности, входящие в базовый комплект поставки

- ① Мягкий чехол: X77871000
- ② Сумка для принадлежностей: XB2297001
- ③ Пинцет: XB1618001
- ④ Сетка для катушки ниток (4): X75904000
- ⑤ Колпачок катушки с нитками (4): X77260000
- ⑥ Щетка для очистки: X75906001
- ⑦ Вороток с шестигранной головкой: XB0393001
- ⑧ Набор игл (SCHMETZ 130/705H): X75917001  
№80: 2шт., №90: 2 шт.
- ⑨ Педаль управления:  
XC7359021  
(для районов с напряжением сети 120 В)  
XC7438421  
(для районов с напряжением сети 230 В)  
XC7456421 (для Великобритании)  
XD0112121 (для Аргентины)  
XD0852121 (для Кореи)  
XD0105021 (для Китая)  
XE0629001  
(для Австралии и Новой Зеландии)
- ⑩ Инструкция на DVD: XB1619001 (NTSC)  
XB1660001 (PAL)

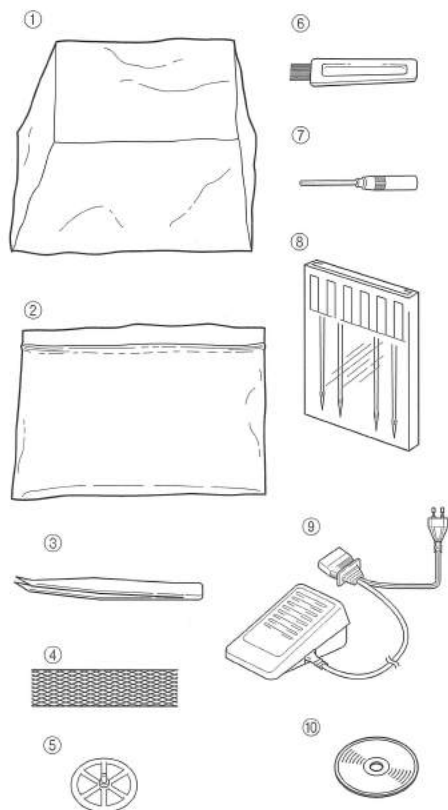

### Принадлежности, не входящие в базовый комплект поставки

Более детально перечисленные ниже принадлежности описаны в ГЛАВЕ 8.

- ⑪ Лапка для потайной строчки: X76590002

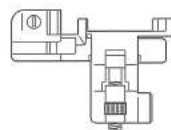

- ⑫ Сборочная лапка:  
SA213 (США и КАНАДА)  
X77459001 (ДРУГИЕ СТРАНЫ)



- ⑬ Лапка для пришивания бисера:  
SA211 (США и КАНАДА)  
X76670002 (ДРУГИЕ СТРАНЫ)

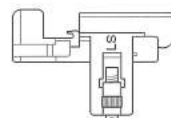

- ⑭ Лапка для отделочного канта:  
SA210 (США и КАНАДА)  
XB0241101 (ДРУГИЕ СТРАНЫ)

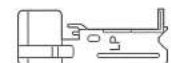

- ⑮ Лапка для пришивания тесьмы:  
SA212 (США и КАНАДА)  
X76663001 (ДРУГИЕ СТРАНЫ)



- ⑯ Лоток для обрезков: XB1530001

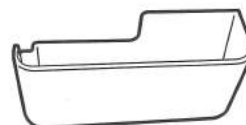

## Включение электропитания швейной машины

### Включение машины

1. Вставьте трехштырьковую вилку в гнездо в нижней части с правой стороны машины. Вставьте вилку шнура электропитания в сетевую розетку.
2. Переведите сетевой выключатель <A> в положение I (положение O означает, что электропитание выключено).

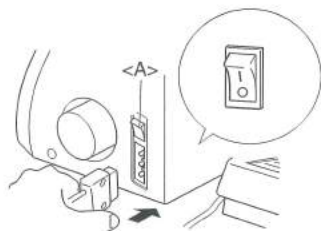

### Порядок работы

При легком нажатии на педаль управления машина работает на низких оборотах. При более сильном нажатии на педаль частота вращения двигателя машины увеличивается. Если педаль управления отпустить, то двигатель швейной машины остановится.

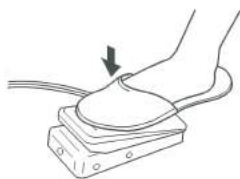

**ПРИМЕЧАНИЕ** (только для машин, используемых в США):

Педаль управления: Model KD-1902

Данная педаль управления может использоваться со швейными машинами модели 3034D.

## Направление вращения маховичка

Маховичок <A> вращается против часовой стрелки (в направлении стрелки). Это то же направление вращения, что и у обычной бытовой швейной машины.

Игла переводится в крайнее верхнее положение поворотом маховичка таким образом, чтобы метка <B> на нем совместилась с контрольной риской на машине.

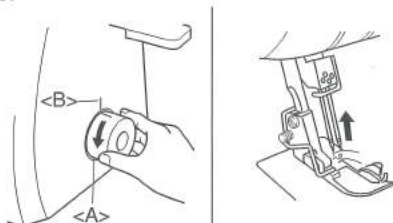

## Открытие и закрытие лицевой крышки

Для заправки нитей в данную машину необходимо открыть лицевую крышку. Отведите крышку вправо ① и откройте ее ② или закройте ее и сдвиньте влево.

### ⚠ ВНИМАНИЕ!

В целях безопасности убедитесь в том, что во время работы машины лицевая крышка закрыта.

Перед открытием лицевой крышки обязательно выключите машину.

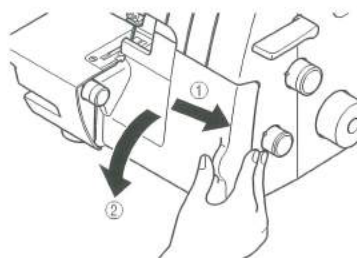

## Установка и снятие прижимной лапки

1. Выключите сетевой выключатель или выньте шнур электропитания из сетевой розетки.
2. Поднимите рычаг прижимной лапки. ①
3. Поверните маховичок ② таким образом, чтобы метка на маховичке совместилась с контрольной риской на машине. (См. ГЛАВУ 1 "Направление вращения маховичка".)
4. Нажмите на кнопку на адаптере прижимной лапки. Теперь стандартная прижимная лапка отпущена. ③ ④
5. Поднимите прижимную лапку еще выше, отводя рычаг прижимной лапки вверх. Затем снимите прижимную лапку и уберите ее в надежное место.
6. В другом случае, поднимите прижимную лапку еще выше, отводя рычаг прижимной лапки вверх. Затем совместите прижимную лапку с нижней частью ее адаптера <A> таким образом, чтобы канавка <B> в нижней части адаптера была совмещена и захватывала планку <C> в верхней части прижимной лапки <C>. После этого опустите рычаг прижимной лапки, чтобы установить прижимную лапку, одновременно нажимая кнопку на прижимной лапке.

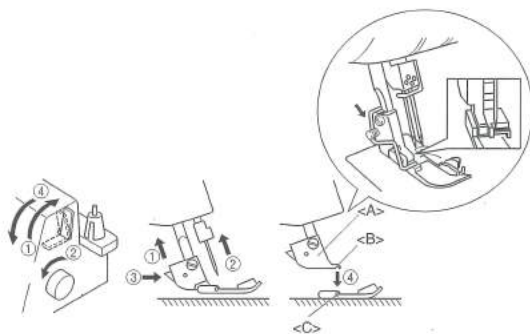



## Лоток для обрезков

Лоток <A> не входит в базовый комплект поставки и предназначен для улавливания обрезков ткани и ниток, образующихся в процессе шитья.

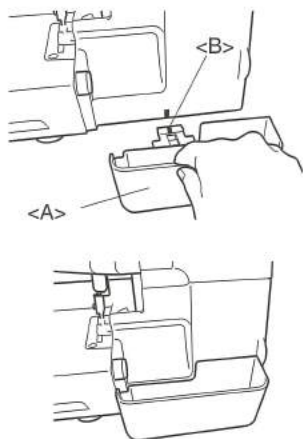

**Установка:**

Вставьте лоток <A> в направляющие и задвиньте до контакта с лицевой крышкой.

**ПРИМЕЧАНИЕ:**

Убедитесь в том, что направляющие лотка <B> и машины совмещены.

**Снятие:**

Осторожно выдвиньте лоток наружу.

**ПРИМЕЧАНИЕ:**

Лоток для обрезков может быть использован в качестве корпуса для педали управления швейной машины.

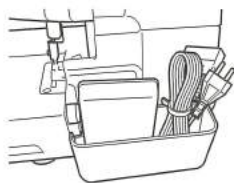

### **⚠ ВНИМАНИЕ!**

Если предполагается переноска машины, обязательно извлеките педаль управления из лотка для обрезков.

## Шитье с использованием рукавной платформы (снятие удлинителя платформы)

Рукавная платформа предназначена для того, чтобы сделать шитье цилиндрических деталей более удобным.

1. Снимите удлинитель <A> платформы швейной машины.

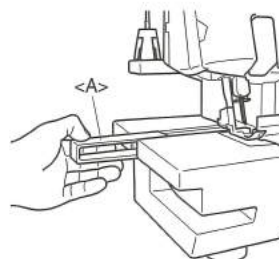

**ПРИМЕЧАНИЕ:**

Примите меры, чтобы не потерять удлинитель платформы после снятия.

2. Установите ткань и приступите к шитью. (См. ГЛАВУ 5)



## Выдвижной нож

Для шитья без обрезки кромок ткани нож нужно задвинуть следующим образом.

### **ВНИМАНИЕ!**

Не прикасайтесь к лезвию ножа.

Рычаг ножа можно перемещать, только когда игла находится в самой нижней точке.

Перед тем как задвинуть нож, обязательно отсоединяйте шнур электропитания от сетевой розетки.

1. Переведите рычаг ножа <A> вверх, а затем вправо.

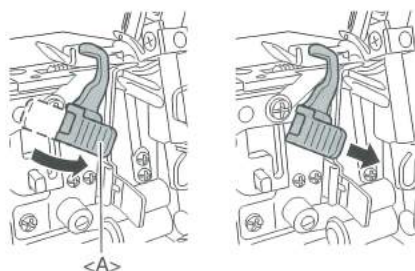

2. Опустите нож вниз.



3. Сложите рычаг ножа до упора вниз, после чего можно убрать с рычага руку.



## Длина стежка

Нормальная длина стежка - 3 мм. Чтобы изменить длину стежка, поверните регулятор на правой стороне корпуса.

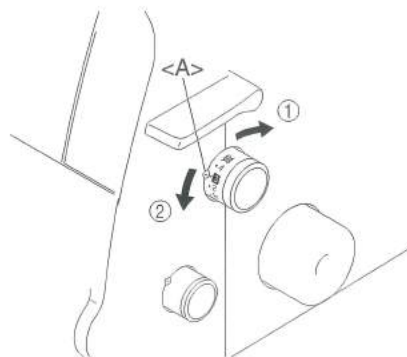

- ① Установка минимальной длины стежка 2 мм.
  - ② Установка максимальной длины стежка 4 мм.
- <A> Установочная метка

## Ширина строчки

Нормальная настройка ширины строчки для обычного обметывания - 5 мм. Изменение ширины строчки осуществляется поворотом соответствующего регулятора.

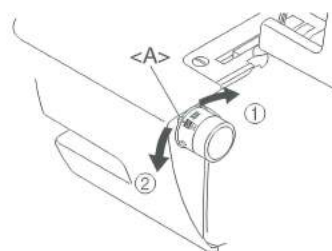

- ① Установка максимальной ширины строчки 7 мм.
  - ② Установка минимальной ширины строчки 5 мм.
- <A> Установочная метка



## Дифференциальная подача ткани

Данная машина оснащена двумя гребенками подачи ткани под прижимной лапкой, предназначенными для пропуска ткани через машину. Регулятор дифференциальной подачи ткани управляет движением как задних, так и передних гребенок. При установке регулятора в положение 1 гребенки движутся с одинаковой скоростью (отношение 1 к 1). При установке регулятора в положение менее 1 передние гребенки движутся медленнее, чем задние, растягивая ткань во время шитья. Это эффективно при шитье легкой ткани, которая может сморщиваться. При установке регулятора в положение более 1 передние гребенки движутся быстрее, чем задние, собирая ткань во время шитья. Эта функция удаляет морщины при обметывании эластичной ткани.

### Регулировка дифференциальной подачи ткани

Кoeffициент дифференциальной подачи ткани	Основной режим подачи (задняя гребенка)	Режим дифференциальной подачи (передняя гребенка)	Обеспечиваемый эффект	Применение
0.7 - 1.0			Материал натягивается туго.	Предотвращает сморщивание тонкой ткани.
1.0			Режим дифференциальной подачи не используется.	Нормальный режим шитья
1.0 - 2.0			Материал собирается или осуществляется одновременная подача нескольких слоев.	Предотвращает растягивание или сморщивание эластичной ткани.

Обычная установка регулятора дифференциальной подачи ткани 1.0  
 Изменение режима дифференциальной подачи ткани осуществляется соответствующим регулятором, расположенным в нижней части с правой стороны корпуса машины.

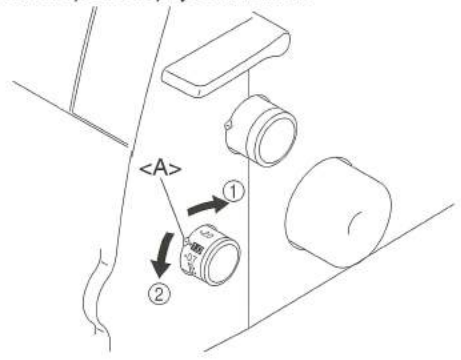

① Менее 1.0 ② Более 1.0 <A> Установочная метка

### Пример

При шитье эластичной ткани без использования режима дифференциальной подачи ткани кромка может получиться волнистой.

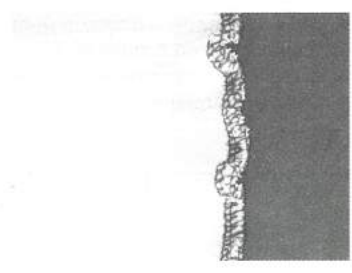

Для получения гладкой кромки увеличьте коэффициент дифференциальной подачи ткани с 1.0 до 2.0 (Величина устанавливаемого коэффициента дифференциальной подачи ткани зависит от эластичности материала.)

Чем больше эластичность материала, тем ближе должен приближаться коэффициент дифференциальной подачи ткани к величине 2.0 Для определения необходимой установки регулятора дифференциальной подачи ткани сделайте пробную строчку на кусочке ткани.

### ⚠ ВНИМАНИЕ!

Не используйте режим дифференциальной подачи ткани при работе с толстым, нерастягивающимся материалом, например, с джинсовой тканью. Это может привести к повреждению ткани.

### Регулировка давления прижимной лапки

Регулировка осуществляется поворотом соответствующего регулировочного винта в верхней части с левой стороны машины. Регулировка может осуществляться по цифровым показателям на винте.

Величина нормальной установки "2".

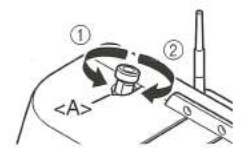

- ① Меньшее давление
- ② Большее давление
- <A> Установочная метка

## Регулятор натяжения нити

Для каждой из нитей (левой и правой иглы, нижнего и верхнего петлителя) имеется собственный регулятор натяжения. Требуемое значение натяжения устанавливается в зависимости от типа и толщины ткани, а также типа используемой нити. Настройка натяжения нити может быть необходима при любой смене материала.

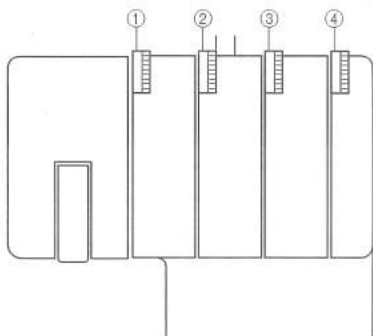

- ① Регулятор натяжения с желтой меткой предназначен для нити левой иглы.
- ② Регулятор натяжения с розовой меткой предназначен для нити правой иглы.
- ③ Регулятор натяжения с зеленой меткой предназначен для нити верхнего петлителя.
- ④ Регулятор натяжения с голубой меткой предназначен для нити нижнего петлителя.

### Регулирование натяжения нити

В большинстве случаев шитье возможно с установкой значения натяжения "4".  
(Стандарт: SPAN 60/3Z)

Если достаточное качество стежка не обеспечивается, установите другое значение натяжения нити.

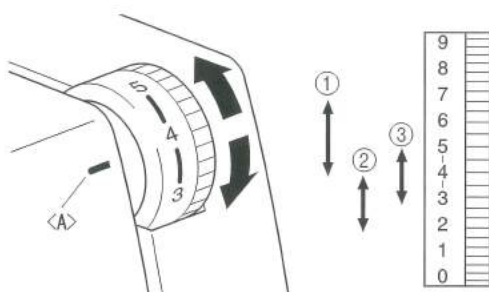

<A> Установочная метка регулировки натяжения

- ① Сильное натяжение нити: от 4 до 7
- ② Слабое натяжение нити: от 4 до 2
- ③ Среднее натяжение нити: от 5 до 3

При затруднении с определением степени натяжения нити, сверяйтесь с таблицами на следующих страницах.

### **ВНИМАНИЕ!**

Убедитесь в правильности положения нити в натяжных шкивах.



# Таблица настройки натяжения нити, двойная игла (четыре нити)

- A: Изнаночная сторона
- B: Лицевая сторона
- C: Нить левой иглы
- D: Нить правой иглы
- E: Нить верхнего петлителя
- F: Нить нижнего петлителя

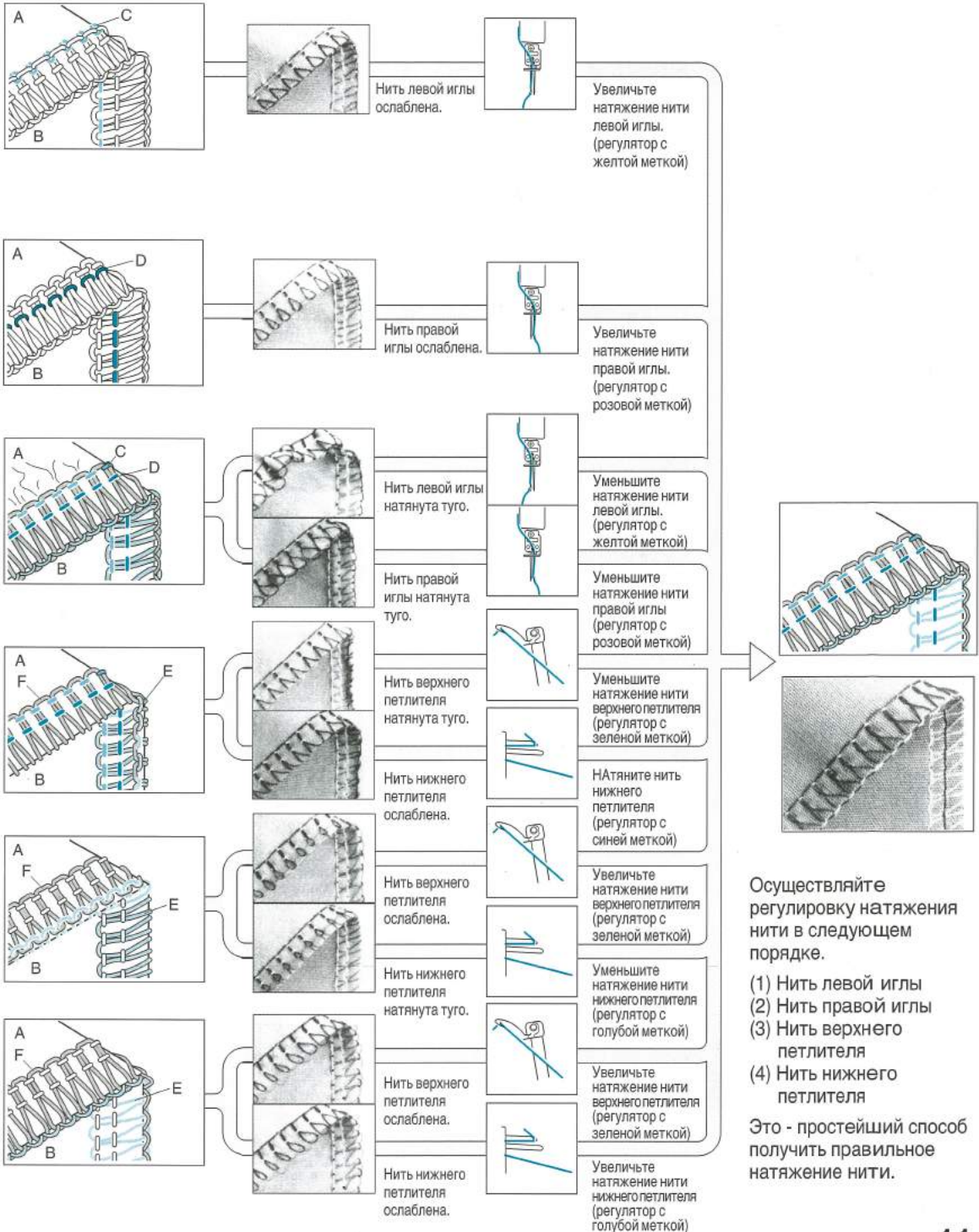

Осуществляйте регулировку натяжения нити в следующем порядке.

- (1) Нить левой иглы
- (2) Нить правой иглы
- (3) Нить верхнего петлителя
- (4) Нить нижнего петлителя

Это - простейший способ получить правильное натяжение нити.

## Таблица настройки натяжения нити, одна игла (три нити)

A: Изнаночная сторона  
 B: Лицевая сторона  
 C: Нить иглы  
 D: Нить верхнего петлителя  
 E: Нить нижнего петлителя

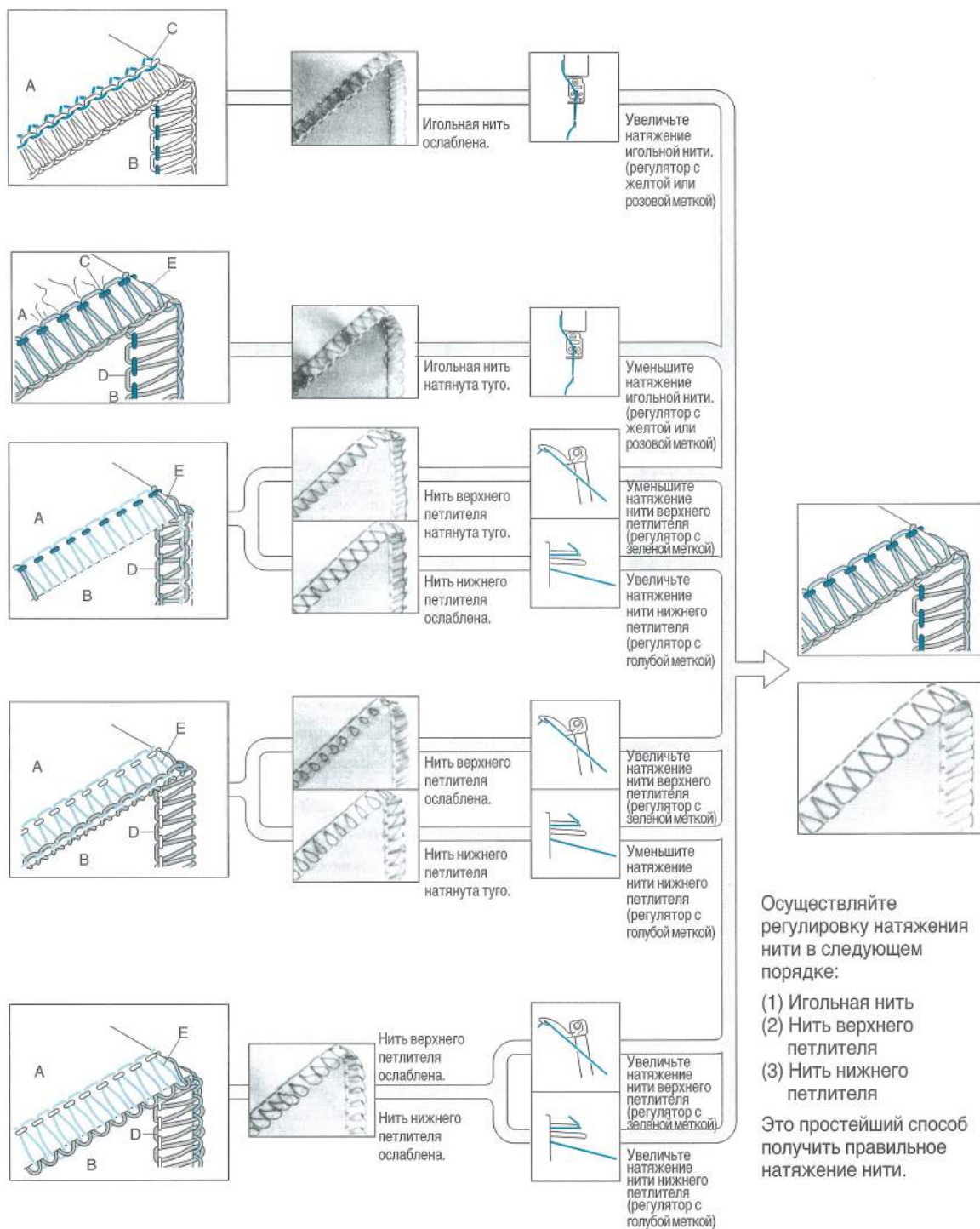

## Игла

В данной машине используются стандартные иглы для бытовых швейных машин. Мы рекомендуем иглы типа SCHMETZ 130/705H (№80 или №90).

### Описание иглы

- ① Спинка иглы (плоская сторона) ② Передняя часть иглы  
③ Канавка

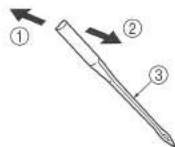

### Проверка иглы

- ④ Плоская поверхность  
⑤ Положите иглу на ее плоскую сторону и проверьте параллельность.

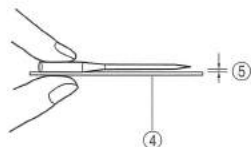

### ПРИМЕЧАНИЕ:

Меры по предотвращению повреждений ткани <A>.

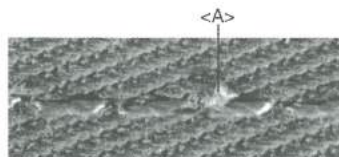

Использование шарового наконечника SCHMETZ 130/705H SUK (№90) может уменьшить количество случаев повреждения ткани.

## Установка и снятие иглы

- <A> Снятие и установка левой иглы  
<B> Снятие и установка правой иглы

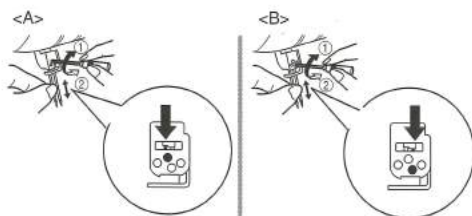

- ① Затянуть ② Ослабить

### Для снятия иглы:

1. Установите сетевой выключатель в положение ВЫКЛ.
2. Поверните маховичок таким образом, чтобы метка на маховичке совместилась с контрольной риской на машине. (См. ГЛАВУ 1 Направление вращения маховичка)
3. Ослабьте стопорный винт соответствующей иглы, поворачивая его воротком с шестигранной головкой входящим в комплект базовой поставки в направлении ② на рисунке, и снимите иглу.

### Для установки иглы:

1. Установите сетевой выключатель в положение ВЫКЛ.
2. Поверните маховичок таким образом, чтобы метка на маховичке совместилась с контрольной риской на машине.
3. Удерживая иглу таким образом, чтобы ее плоская сторона была обращена от Вас, вставьте иглу до упора вверх.
4. Надежно затяните стопорный винт иглы, поворачивая его воротком с шестигранной головкой в направлении ① на рисунке.

### ПРИМЕЧАНИЕ:

Убедитесь в том, что иглы вставлены до упора.

При правильной установке игл правая игла должна быть чуть ниже левой.

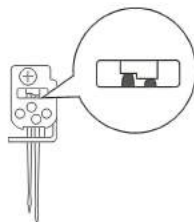

### ⚠ ВНИМАНИЕ!

Перед снятием или установкой иглы обязательно отключите электропитание швейной машины.

Старайтесь не ронять иглы или стопорные винты игл в машину, так как они могут получить повреждения.



# ГЛАВА 2 ПОДГОТОВИТЕЛЬНЫЕ ОПЕРАЦИИ ПЕРЕД ЗАПРАВКОЙ НИТЕЙ

## Стойка с нитенаправителями

Поднимите телескопическую стойку с нитенаправителями в крайнее верхнее положение. Убедитесь в том, что нитедержатели находятся точно над соответствующими держателями катушек, как показано на приведенном ниже рисунке.

- ① Нитедержатель на стойке с нитенаправителями
- ② Держатель катушки
- ③ Правильное положение

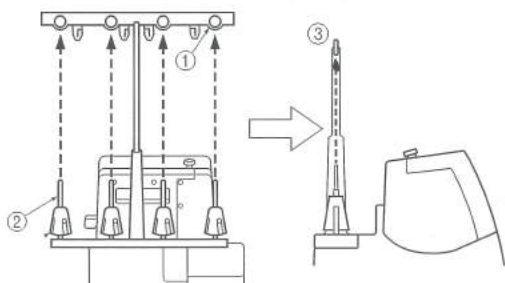

## Как использовать колпачок для катушки ниток

При использовании катушек с нитками колпачок должен использоваться так, как показано на приведенном ниже рисунке. Убедитесь, что прорез катушки находится внизу.



① Колпачок катушки с нитками

## Как использовать сетку для катушки ниток

Если Вы шьете нейлоновой нитью, свободно намотанной на катушке, то мы рекомендуем закрывать катушку специальной сеткой, входящей в базовый комплект поставки, чтобы предотвратить соскальзывание нити с катушки.

Подберите сетку по форме катушки.

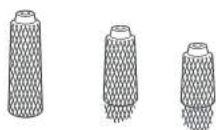

## Перед заправкой нити

1. В целях безопасности, переведите выключатель электропитания и лампочки подсветки в положение ВЫКЛ.



2. Поднимите прижимную лапку с помощью рычага прижимной лапки.

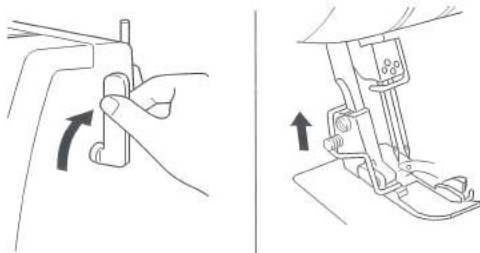

3. Поверните маховичок таким образом, чтобы метка на маховичке <A> совместилась с контрольной меткой <B> на машине. (См. ГЛАВУ 1 "Направление вращения маховичка.")

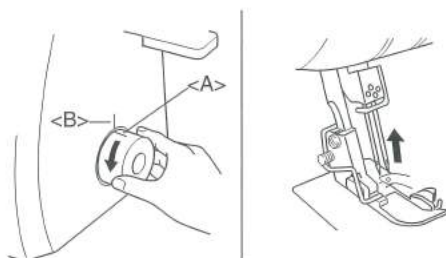

# ГЛАВА 3 ЗАПРАВКА НИТИ

Заправка нити должна осуществляться в следующем порядке.

1. Нижний петлитель
2. Верхний петлитель
3. Правая игла
4. Левая игла

## Заправка нити в нижний петлитель

Пропустите нить в последовательности, показанной на рисунке, следуя вдоль голубой линии в соответствии с номерами у каждого узла заправки.

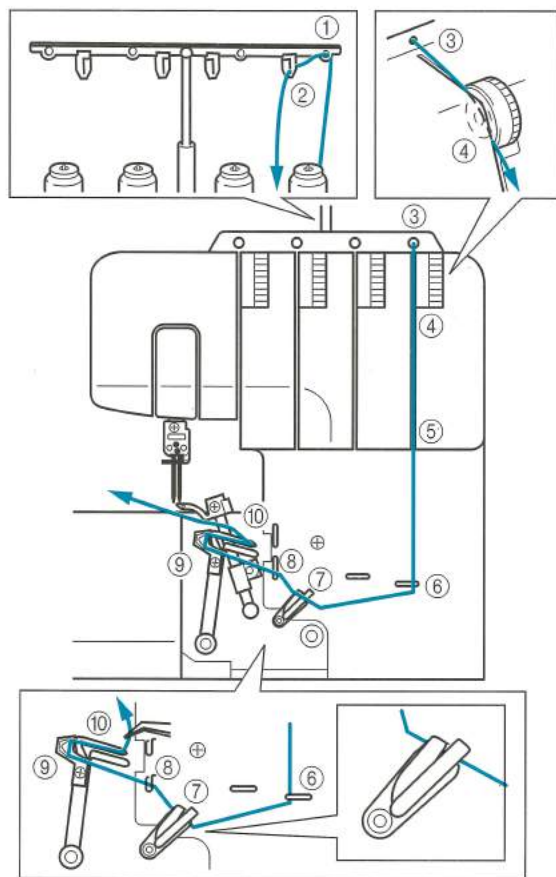

1. Откройте лицевую крышку, сдвинув ее вправо и потянув верх крышки на себя.
2. Протяните нить с катушки вертикально вверх через нитедержатель ① и нитенаправитель ② на стойке с нитенаправителями в направлении от задней стороны к передней.
3. Пропустите нить через отверстие ③ в верхней части машины.
4. Пропустите нить через натяжной шкив ④, расположенный в выемке рядом с регулятором натяжения нити с голубой меткой.

5. Пропустите нить вниз через выемку и узлы заправки ⑤⑥⑦⑧, выделенные голубым цветом в цифровой последовательности, указанной на соответствующем рисунке.

### ПРИМЕЧАНИЕ:

Убедитесь в том, что нить проходит через оба нитепритягивателя ⑦.

Продолжить в соответствии с разделом "Упрощенная схема заправки нити в нижний петлитель".

## Упрощенная схема заправки нити в нижний петлитель

1. Сдвиньте рычажок заправки нити в нижний петлитель <A> вправо. Нижний петлитель <B> переместится в положение, показанное на рисунке внизу.

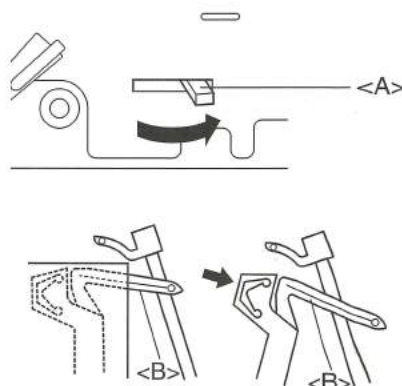

### ⚠ ВНИМАНИЕ!

Рычажок заправки нити в нижний петлитель можно сдвигать только в направлениях, показанных стрелками. Перемещение рычажка с усилием в любом другом направлении может повредить его.

Перед перемещением рычажка заправки нити в нижний петлитель убедитесь в том, что игла находится в крайнем верхнем положении.

2. Пропустите нить, как показано на рисунке.

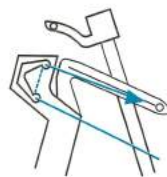

3. Проденьте нить через ушко нижнего петлителя.

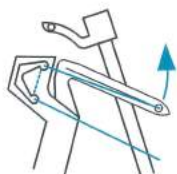

4. Медленно поверните маховичок и убедитесь в том, что петлитель вернулся в первоначальное положение.

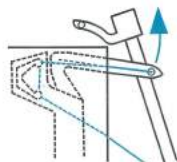

**ПРИМЕЧАНИЕ:**

При обрыве нити нижнего петлителя во время шитья обрежьте и удалите нить из обеих игл.

Перед повторной заправкой нити в нижний петлитель убедитесь в том, что заправка нити в нижний петлитель выполнялась в соответствии с приведенным рисунком. Если последовательность заправки нити нарушена, машина не будет работать надлежащим образом.

**⚠ ВНИМАНИЕ!**

Заправляйте нить в иглы только после заправки нижнего и верхнего петлителей.



## Заправка нити в верхний петлитель

Пропустите нить в последовательности, показанной на рисунке, следуя вдоль зеленой линии в соответствии с номерами у каждого узла заправки.

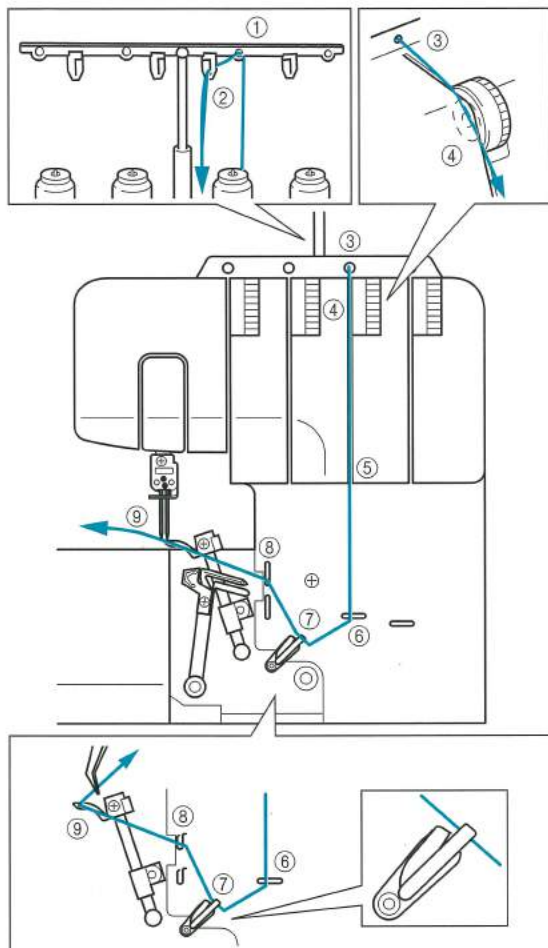

1. Откройте лицевую крышку, сдвинув ее вправо и потянув верх крышки на себя.
2. Протяните нить с катушки вертикально вверх через нитедержатель ① и нитенаправитель ② на стойке с нитенаправителями в направлении от задней стороны к передней.
3. Пропустите нить через отверстие ③ в верхней части машины.
4. Пропустите нить через натяжной шкив ④, расположенный в выемке рядом с регулятором натяжения нити с зеленой меткой.

5. Пропустите нить вниз через выемку и узлы заправки ⑤⑥⑦⑧, выделенные зеленым цветом, в цифровой последовательности, указанной на соответствующем рисунке.

### ПРИМЕЧАНИЕ:

Убедитесь в том, что нить проходит только через верхний нитепротягиватель ⑦.

6. Проденьте нить через ушко верхнего петлителя ⑨.

### ПРИМЕЧАНИЕ:

Если нить верхнего петлителя оборвалась во время шитья, то причиной этого может быть попадание в верхний петлитель нити нижнего петлителя. Если случится подобное, опустите нижний петлитель поворотом маховичка, извлеките из нижнего петлителя нить и повторно заправьте нить в верхний петлитель, начиная, по меньшей мере, с натяжного шкива.

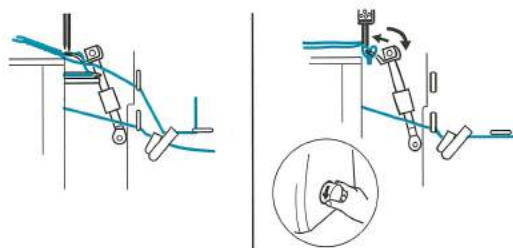

## Заправка нити в правую иглу

Пропустите нить в последовательности, показанной на приведенном ниже рисунке, следуя вдоль розовой линии и в соответствии с номерами у каждого узла заправки.

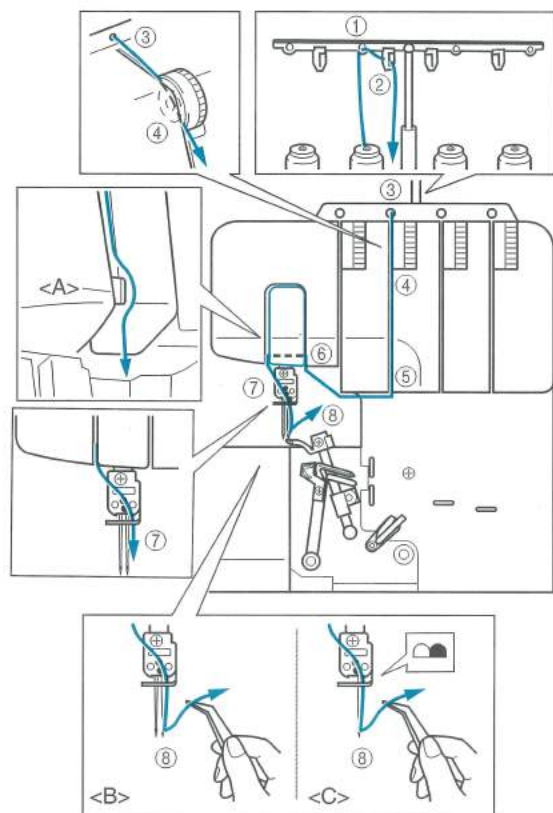

1. Протяните нить с катушки вертикально вверх через нитедержатель ① и нитенаправитель ② на стойке с нитенаправителями в направлении от задней стороны к передней.
2. Пропустите нить через отверстие ③ в верхней части машины.
3. Пропустите нить через натяжной шкив ④, расположенный в выемке рядом с регулятором натяжения нити с розовой меткой.
4. Пропустите нить вниз через выемку и узлы заправки ⑤ ⑥ ⑦, выделенные розовым цветом, в цифровой последовательности, указанной на соответствующем рисунке.

### ПРИМЕЧАНИЕ:

Убедитесь в том, что нить проходит справа от сепаратора <A>.

5. Протяните нить вниз через нитепроводник планки иглы, а затем через правую иглу ⑧ в направлении от лицевой стороны к задней. (<B> две иглы/ <C> одна игла)

## Заправка нити в левую иглу

Пропустите нить в последовательности, показанной на рисунке, следуя вдоль желтой линии и в соответствии с номерами у каждого узла заправки.

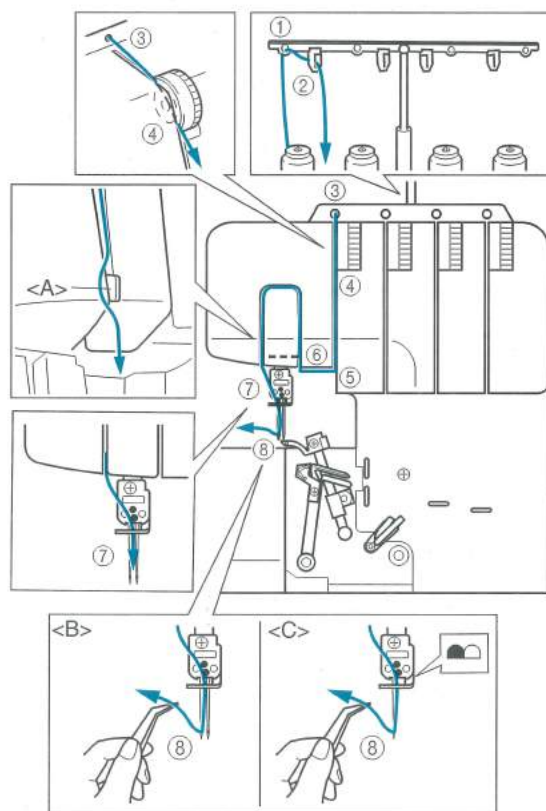

1. Протяните нить с катушки вертикально вверх через нитедержатель ① и нитенаправитель ② на стойке с нитенаправителями в направлении от задней стороны к передней.
2. Пропустите нить через отверстие ③ в верхней части машины.
3. Пропустите нить через натяжной шкив ④, расположенный в выемке рядом с регулятором натяжения нити с желтой меткой.
4. Пропустите нить вниз через выемку и узлы заправки ⑤ ⑥ ⑦, выделенные желтым цветом, в цифровой последовательности, указанной на соответствующем рисунке.

### ПРИМЕЧАНИЕ:

Убедитесь в том, что нить проходит слева от сепаратора <A>.

5. Протяните нить вниз через нитепроводник планки иглы, а затем через левую иглу ⑧ в направлении от лицевой стороны к задней. (<B> две иглы/ <C> одна игла)

# ГЛАВА 4

## СРАВНИТЕЛЬНАЯ ТАБЛИЦА ТКАНЕЙ, НИТЕЙ И ИГЛ

Ткань	Строчка	Длина стежка (мм)	Нить	Игла
Тонкая ткань: Жоржет Батист Тонкая кисея Трико	Обметочная строчка	2.0-3.0	Нить из волокон №80-90 Хлопчатобумажная нить №1000 Нить из тетрона №80-10080100	SCHMETZ 130/705H #80
Тонкая ткань: Жоржет Батист Тонкая кисея Трико	Узкая обметочная строчка/ подшивной стежок	R-2.0	Игольная нить: Нить из волокон №80-9090 Нить из тетрона №80-100  Нить петлителя: Ворсистая нейлоновая нить Нить из волокон №80-9080-90 Нить из тетрона №80-100100	SCHMETZ 130/705H #80
Материалы средней толщины: Тонкое сукно Габардин Серж	Обметочная строчка	2.5-3.5	Нить из волокон №60-80 Хлопчатобумажная нить №60-806060 Нить из тетрона №60-80	SCHMETZ 130/705H #80 #90
Материалы средней толщины: Тонкое сукно	Узкая обметочная строчка/ подшивной стежок	R-2.0	Игольная нить: Нить из волокон №60-8080 Нить из тетрона №60-80  Нить петлителя: Ворсистая нейлоновая нить Нить из волокон №60-800 Нить из тетрона №60-80	SCHMETZ 130/705H #80 #90
Плотные материалы: Твид Джинсовая ткань Трикотаж	Обметочная строчка	3.0-4.0	Хлопчатобумажная нить №50-60 Нить из волокон №60 Нить из тетрона №50-60	SCHMETZ 130/705H #90

**ПРИМЕЧАНИЕ:**

При пошиве модной одежды в верхнем петлителе лучше использовать декоративную нить.



# ГЛАВА 5 ПРОЦЕСС ШИТЬЯ

## Выбор строчки

Перед началом шитья следует выбрать тип строчки. Следуя простым процедурам, описанным ниже, на данной швейной машине можно выполнять пять типов строчек.

### Обметочная строчка из четырех нитей

Для выполнения обметочной строчки из четырех нитей используются все четыре нити и обе иглы.

Применение: Обеспечение прочного шва. Идеально подходит для шитья трикотажной и текстильной ткани.



### Обметочная строчка из трех нитей 5 мм

Шов шириной 5 мм выполняется левой иглой тремя нитями.

Применение: Для обметывания костюмов, блуз, брюк и т.д. Идеально подходит для плотных тканей и тканей средней плотности.

**ПРИМЕЧАНИЕ:**  
Перед шитьем обметочной строчкой из трех нитей левой иглой снимите с машины правую иглу.



### Обметочная строчка из трех нитей 2,8 мм

Швы шириной 2,8 мм Gap! выполняются правой иглой тремя нитями.

Применение: Для обметывания костюмов, блуз, брюк и т.д. Идеально подходит для тонких тканей и тканей средней плотности.

**ПРИМЕЧАНИЕ:**  
Перед шитьем обметочной строчкой из трех нитей правой иглой снимите с машины левую иглу.



### Узкая обметочная строчка 2,0 мм и подшивочный стежок 2,0 мм

Используется в качестве декоративной или отделочной строчки. Более детально см. раздел "Узкая обметочная строчка/Подшивной стежок" в данной Главе.



**ПРИМЕЧАНИЕ:**  
Большее разнообразие строчек обеспечивается лапками, поставляемыми в дополнение к базовому комплекту поставки. Более детально см. ГЛАВУ 8.

## Пробные строчки

Пробные строчки перед началом шитья.

1. Установите уровень натяжения всех нитей на "4".
2. Заправьте нити в машину и вытяните порядка 15 см всех нитей из-под прижимной лапки.

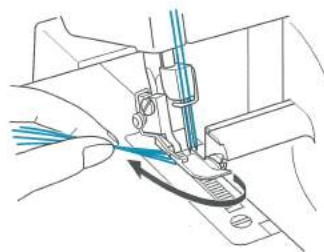

3. Для выполнения пробной строчки поместите под прижимную лапку кусочек ткани.

**ПРИМЕЧАНИЕ:**  
Перед установкой ткани под прижимную лапку обязательно поднимите лапку. Запрещается начинать шитье, не подняв прижимную лапку, а просто пропустив под ней ткань.

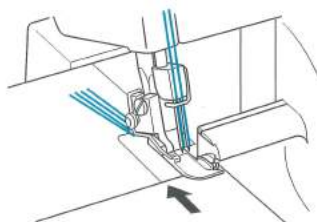

- Удерживая все нити левой рукой, медленно поверните маховичок на несколько оборотов в направлении к себе, и убедитесь в том, что нити сплетаются. После этого можно приступить к шитью, нажав педаль управления.

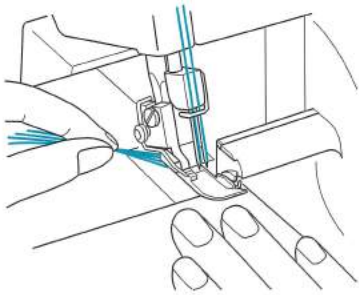

## Выпускание строчки

После пробной строчки продолжайте слегка нажимать педаль управления и выпустите строчку длиной порядка 10 см. Нити должны автоматически сплетаться в цепь.

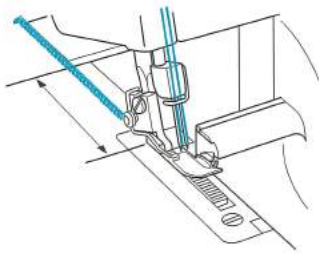

### ПРИМЕЧАНИЕ:

Если натяжение нитей не сбалансировано, то сплетение нитей будет неравномерным. В этом случае слегка вытяните нити. Проверьте последовательность заправки нитей и отрегулируйте натяжение нитей, чтобы обеспечить равномерность их сплетения. (См. ГЛАВУ 1 Регулятор натяжения нити)

## Перед началом шитья

- Осуществите заправку нитей в машину и вытяните из-под прижимной лапки все нити на расстояние порядка 15 см.

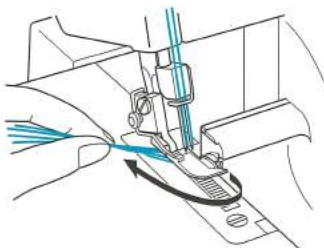

- Перед началом шитья поднимите прижимную лапку и поместите материал таким образом, чтобы он находился под прижимной лапкой. Поворачивая маховичок, медленно сделайте несколько стежков.
- Подача материала будет осуществляться автоматически. Вам остается только подправлять материал в нужном направлении.
- Проверьте образование стежка (сплетение нитей в стежке) убедившись в его равномерности. Если равномерность стежка не достигается, повторно проверьте правильность и последовательность операций по заправке нитей.
- При определении места шва следуйте величинам на шаблоне припусков на швы. Для положения регулятора ширины строчки на шаблоне припусков на швы предусмотрены величины 9,5; 12,7; 15,9 и 25,4 мм, когда диск ширины стежка установлена на "5".

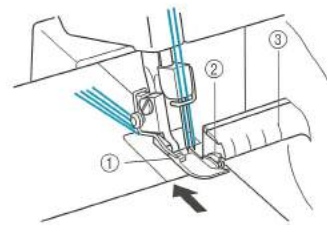

① Прижимная лапка ② Верхний нож ③ Шаблон припусков на швы

## Для снятия изделия с машины

После завершения шва дайте машине поработать на малых оборотах для выпуска строчки. Затем отрежьте строчку в 5 см от изделия. Если степень подачи нитей при выпуске строчки недостаточна, осторожно потяните за нити.

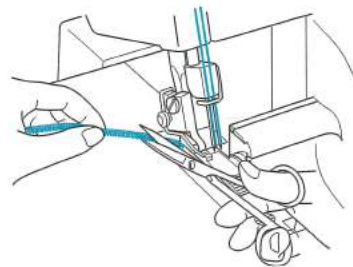

## Для закрепления строчки

Существует два способа закрепления строчки.

### Способ 1

Закрепление строчки в начале и конце шва при помощи швейной машины.

#### В начале шва

1. После выпуска строчки на 5 см сделайте еще несколько стежков.
2. Остановите машину и поднимите прижимную лапку.
3. Поместите выпущенную строчку под прижимную лапку и обметайте это место в направлении к себе.
4. Прошив несколько стежков, отрежьте лишний отрезок выпущенной строчки, как показано на рисунке.

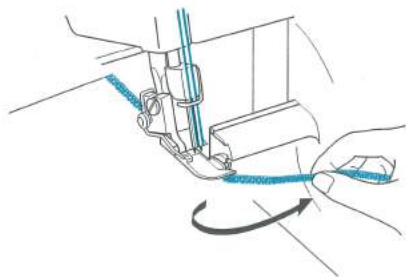

#### В конце шва

1. Перед остановкой машины сделайте еще один стежок в конце шва за пределами ткани.

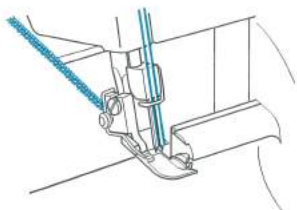

2. Поднимите прижимную лапку и иглы, после чего переверните ткань обратной стороной.

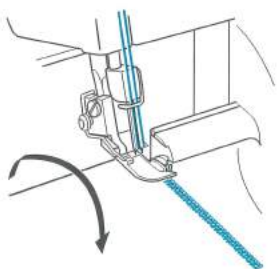

3. Опустите иглы и прижимную лапку в то же положение.
4. Обметайте шов, соблюдая осторожность, чтобы не отрезать обметанный шов ножом.
5. Прошив несколько стежков, извлеките ткань, как показано на рисунке.

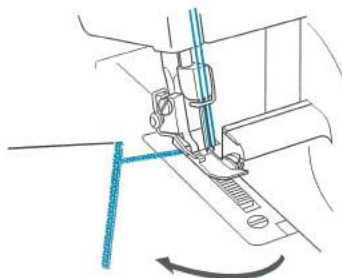

6. Отрежьте нити ножницами.

### Метод 2

При этом способе закрепление строчки в начале и в конце осуществляется одинаково.

1. Завяжите нить, не нарушая цепочки нитей строчки.

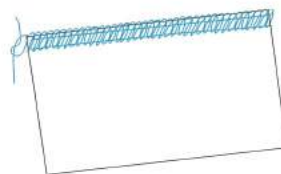

2. Вставьте цепочку нитей в конец шва при помощи иглы для ручного шитья с большим ушком.

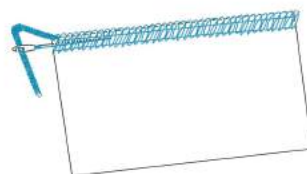

3. Закрепите цепочку каплей клея для тканей и дайте высохнуть, после чего отрежьте лишние стежки.

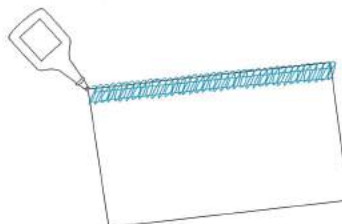



## Если нить порвалась во время шитья

Извлеките материал и осуществите повторную заправку нитей, соблюдая правильный порядок: нижний петлитель, правая игла, левая игла. Более детально порядок повторной заправки нитей см. в ГЛАВЕ 3 Заправка нитей. Установите материал обратно под прижимную лапку и прошейте 3-5 см по старым стежкам.

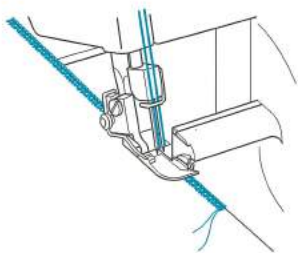

### ⚠ ВНИМАНИЕ!

Не оставляйте в ткани булавок. В процессе шитья они могут повредить иглы и ножи.

## Шитье тонких материалов

1. Отрегулируйте прижимную лапку так, чтобы предотвратить сморщивание ткани, а также иметь возможность шить по кривой. (См. ГЛАВУ 1 Регулировка давления прижимной лапки.)
2. Ослабьте натяжение нити, но не слишком сильно. При слишком слабом натяжении нить может порваться, а некоторые стежки могут быть пропушены.

## Узкая обметочная строчка/ подшивочный стежок

Узкая обметочная строчка подшивочный стежок используются для декоративной отделки изделий из тонких тканей и тканей средней плотности. Они часто используются для обработки кромок ткани. Такая строчка выполняется после снятия левой иглы обметочной строчкой из трех нитей.

### Инструкции по выполнению узкой обметочной строчки и подшивочный стежков

#### ⚠ ВНИМАНИЕ!

Перед снятием или установкой иглы всегда выключайте электропитание и лампу швейной машины.

1. Снятие левой иглы.

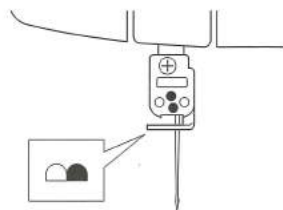

#### ПРИМЕЧАНИЕ:

Более детальную информацию по рекомендованным типам ниток и игл см. в ГЛАВЕ 4 Сравнительная таблица материалов, нитей и игл.

2. Осуществите заправку нитей в машину для шитья обметочной строчкой из трех нитей правой иглой.
3. Снимите штифт регулировки стежка <A>.
  - ① Поднимите рычаг прижимной лапки.
  - ② Вытяните все нити в направлении задней части машины.
  - ③ Убедитесь в том, что нити не намотаны вокруг штифта регулировки стежка.
  - ④ Откройте лицевую крышку.
  - ⑤ Проверните маховичок, пока нижний петлитель не достигнет самого нижнего положения.
  - ⑥ Отведите штифт регулировки стежка вправо и снимите его.

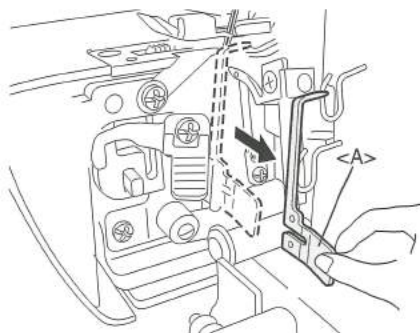

Место для хранения штифта регулировки стежка <A> предусмотрено с внутренней стороны лицевой крышки.

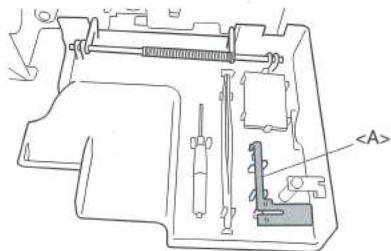

**ПРИМЕЧАНИЕ:**

Не забудьте вновь установить штифт регулировки стежка после перехода на нормальный обметочный шов.

4. Установите регулятор ширины строчки в положение "R".

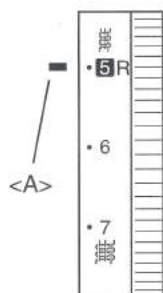

<A> Установочная метка

5. Отрегулируйте длину стежка.  
Установите регулятор длины стежка в (для узкой обметочной строчки - от R до 2, для подшивочной строчки - R).

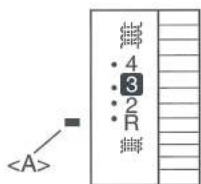

<A> Установочная метка

## Таблица узких обметочных и подшивочных стежков

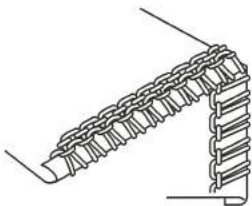
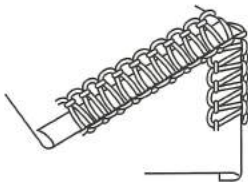
	Подшивочный стежок	Узкая обметочная строчка
Тип стежка	<p>Обратная сторона материала</p>  <p>Лицевая сторона материала</p>	<p>Обратная сторона материала</p>  <p>Лицевая сторона материала</p>
Материалы	См. ГЛАВУ 4 Сравнительная таблица материалов, нитей и игл.	См. ГЛАВУ 4 Сравнительная таблица материалов, нитей и игл.
Нить иглы	См. ГЛАВУ 4 Сравнительная таблица материалов, нитей и игл.	См. ГЛАВУ 4 Сравнительная таблица материалов, нитей и игл.
Нить верхнего петлителя	См. ГЛАВУ 4 Сравнительная таблица материалов, нитей и игл.	См. ГЛАВУ 4 Сравнительная таблица материалов, нитей и игл.
Нить нижнего петлителя	См. ГЛАВУ 4 Сравнительная таблица материалов, нитей и игл.	См. ГЛАВУ 4 Сравнительная таблица материалов, нитей и игл.
Длина стежка	R	R-2.0
Ширина строчки	R	R
Штифт регулировки стежка	Снят	Снят
Натяжение нити	Для тонких тканей    Для тканей средней плотности	Для тонких тканей    Для тканей средней плотности
Нить иглы	4 (3 - 5)                      5 (4 - 6)	4 (3 - 5)                      5 (4 - 6)
Нить верхнего петлителя	5 (4 - 6)                      5 (4 - 6)	5 (4 - 6)                      6 (5 - 7)
Нить нижнего петлителя	7 (6 - 8)                      7 (6 - 8)	5 (4 - 6)                      6 (5 - 7)



# ГЛАВА 6

## ПОИСК И УСТРАНЕНИЕ НЕИСПРАВНОСТЕЙ

Данная швейная машина разработана для безотказной работы. Однако при неправильных настройках машины могут возникнуть неполадки, перечисленные в приведенной ниже таблице.

Неисправность	Причина	Способ устранения
1. Подача ткани не осуществляется	Слабое давление прижимной лапки	Для повышения давления прижимной лапки поверните винт регулировки давления по часовой стрелке. (См. стр. 9.)
2. Поломка игл	1. Погнутость или затупление игл	Замените иглу на новую. (См. стр. 13.)
	2. Неправильная установка игл	Правильно установите иглы. (См. стр. 13.)
	3. Принудительная подача ткани рукой	Не прижимайте и не тяните ткань слишком сильно во время шитья.
3. Обрыв нитей	1. Неправильная заправка нитей	Правильно заправьте нить. (См. стр. 15-18.)
	2. Спутанность нитей	Проверьте держатель катушки, нитедержатели и другие узлы, а также удалите спутанную нить.
	3. Слишком сильное натяжение нити	Отрегулируйте натяжение нити. (См. стр. 10-12.)
	4. Неправильная установка игл	Правильно установите иглы. (См. стр. 13.)
	5. Использование игл не того типа	Используйте предусмотренный тип игл. Наши рекомендации: иглы типа Schmetz 130/705H (см. стр. 13.)
4. Пропуск стежков	1. Погнутость или затупление игл	Замените иглу на новую. (См. стр. 13.)
	2. Неправильная установка игл	Правильно установите иглу. (См. стр. 13.)
	3. Использование игл не того типа	Используйте предусмотренный тип игл. Наши рекомендации: иглы типа Schmetz 130/705H (см. стр. 13.)
	4. Неправильная заправка нитей	Правильно заправьте нить. (См. стр. 15-18.)
	5. Слабое давление прижимной лапки	Для повышения давления прижимной лапки поверните винт регулировки давления по часовой стрелке. (См. стр. 9.)
5. Неоднородность стежков	Неправильная регулировка натяжения нитей	Отрегулируйте натяжение нити. (См. стр. 10-12.)
6. Сморщивание ткани	1. Слишком сильное натяжение нити	При работе с тонкими материалами или материалами с малой плотностью уменьшите натяжение нити. (См. стр. 10-12.)
	2. Неправильная заправка или спутанность нитей	Правильно заправьте нить. (См. стр. 15-18.)

# ГЛАВА 7 ТЕХНИЧЕСКОЕ ОБСЛУЖИВАНИЕ

## Очистка

### ⚠ ВНИМАНИЕ!

Перед очисткой машины выключите ее электропитание.

Отведите иглы вниз, повернув маховичок машины.

Периодически очищайте машину от пыли, обрезков ткани и нитей при помощи щетки, входящей в базовый комплект поставки.

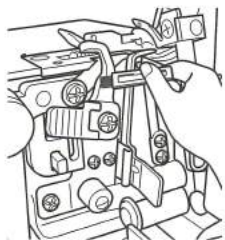

## Смазка

Для обеспечения плавной и бесшумной работы движущихся частей машины, показанных стрелками, их необходимо периодически смазывать.

### ⚠ ВНИМАНИЕ!

Перед открытием лицевой крышки для смазки обязательно выключите машину.

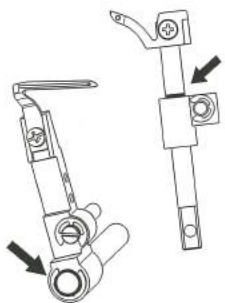

#### ПРИМЕЧАНИЕ:

Обязательно смазывайте машину перед использованием.

Перед смазыванием обязательно очищайте машину от волокон ткани и обрезков нитей.

При нормальном режиме использования машины смазку следует осуществлять раз или два раза в месяц. При более интенсивном использовании машины смазку следует проводить раз в неделю.

## Замена лампочки освещения

### ⚠ ВНИМАНИЕ!

Перед заменой лампочки освещения выключите сетевой выключатель машины и отсоедините шнур электропитания от сетевой розетки. Если сетевой выключатель машины не выключен, то при замене лампочки освещения Вас может поразить электрическим током. Если электропитание машины включено, то при нажатии педали управления Вы можете получить травмы.

Во избежание ожогов не заменяйте лампу до ее остывания.

1. Ослабьте соответствующий винт отверткой с крестообразным шлицем, после чего снимите крышку лампы.



2. Замените лампу освещения на новую.

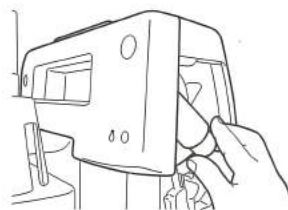

Код лампы освещения по каталогу запасных частей:  
X53061050 (США, КАНАДА)  
205336050 (ДРУГИЕ)

3. Закройте крышку лампы и затяните соответствующий винт.

# ГЛАВА 8

## ИСПОЛЬЗОВАНИЕ ЛАПОК, НЕ ВХОДЯЩИХ В БАЗОВЫЙ КОМПЛЕКТ ПОСТАВКИ

### ⚠ ВНИМАНИЕ!

При замене прижимной лапки выключите электропитание машины.

### Лапка для потайной строчки

#### Особенности конструкции

При использовании прижимной лапки для потайной строчки (универсальной лапки) можно одновременно шить потайной и обметочной строчкой. Это удобно при шитье манжет, нижней части брюк, карманов, подшивке юбок и т.д.

Направляющую на данной лапке удобно использовать для специальных работ: стачивания краев, выполнения мелких складок и других декоративных строчек.

#### Шитье потайной строчкой

Потайная строчка используется для практически незаметного подшивания одежды и декоративных изделий. Можно использовать для подшивания брюк, юбок или штор.

#### Рекомендуемые настройки

- Ширина строчки: 5 мм
- Длина стежка: 3 - 4 мм
- Натяжение игольной нити: слегка ниже нормального (0-2)
- Натяжение нити верхнего петлителя: чуть выше нормального (5-7)
- Натяжение нити нижнего петлителя: слегка ниже нормального (2-4)

#### Порядок шитья

1. Установите лапку для потайной строчки (см. ГЛАВУ 1 Установка и снятие прижимной лапки).
2. Установите машину в режим шитья обметочной строчкой из трех нитей и одной левой иглой. Правая игла должна быть снята.
3. Выверните ткань изнаночной стороной вверх, заложите складку и отверните ее назад на требуемую ширину, как показано на рисунке.

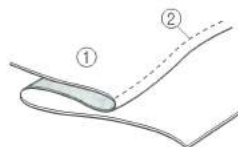

① Изнаночная сторона  
② Путь иглы

Если складку прогладить утюгом, шитье становится проще.

4. Поверните маховичок таким образом, чтобы метка на маховичке совместилась с контрольной риской на машине (см. ГЛАВУ 1 Направление вращения маховичка).
5. Поднимите рычаг прижимной лапки и поместите под нее ткань таким образом,

чтобы кромка со складкой находилась слева, а игла при шитье протыкала только сложенный край.

6. Опустите рычаг прижимной лапки и передвиньте направляющую в сторону сложенного края.
7. Настройте положение направляющей прижимной лапки при помощи винта регулировки таким образом, чтобы игла слегка касалась складки ткани. При такой настройке ориентиром служит толщина ткани. При вращении регулировочного винта вперед (на себя) направляющая ткани сместится вправо. При вращении регулировочного винта назад (от себя) направляющая смещается влево.

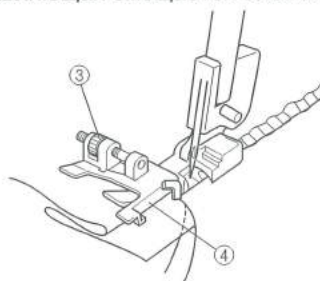

③ Винт регулировки  
④ Направляющая ткани

Для настройки положения направляющей рекомендуется использовать кусок того же материала и выполнить на нем пробное шитье.

8. Удерживая складку рукой, шейте таким образом, чтобы игла прихватывала только край складки.
9. Разверните ткань, как показано на рисунке.

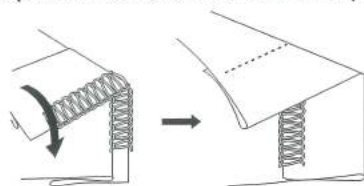

Оптимальный результат обеспечивается использованием тонкой нити, совпадающей по цвету с тканью.

Если строчка выполнена правильно, она трудно различима с лицевой стороны.

#### Стачивание краев встык

Стачивание краев встык используется, главным образом, для декоративной отделки изделий. Такая строчка может выглядеть как веревочная лестница, а после разглаживания ткани, как мелкие параллельные линии.

#### Рекомендуемые настройки

- Ширина строчки: 5 мм
- Длина стежка: 2 - 4 мм
- Натяжение игольной нити: 0-3
- Натяжение нити верхнего петлителя: 2-5
- Натяжение нити нижнего петлителя: 6-9



**Порядок шитья**

1. Установите лапку для потайной строчки (см. ГЛАВУ 1 Установка и снятие прижимной лапки).
2. Установите машину в режим шитья обметочной строчкой из трех нитей и одной левой иглой. Правая игла должна быть снята.
3. Сложите ткань, как показано на рисунке.



① Лицевая сторона

4. Поверните маховичок так, чтобы метка на маховичке совместилась с контрольной риской на машине (см. ГЛАВУ 1. Направление вращения маховичка).
5. Поднимите прижимную лапку и поместите сложенную ткань слева так, чтобы при шитье игла протыкала только сложенный край.
6. Опустите рычаг прижимной лапки и передвиньте направляющую ткани в сторону сложенного края.
7. Настройте положение прижимной лапки при помощи винта регулировки таким образом, чтобы игла опускалась до расстояния в 2,5 - 3,0 мм от сложенного края и часть стежков образовывали петли через край.

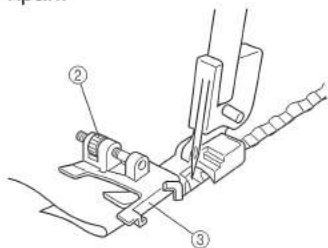
② Винт регулировки  
③ Направляющая ткани

При вращении регулировочного винта вперед направляющая ткани сместится вправо. При вращении регулировочного винта назад направляющая ткани сместится влево.

Для настройки положения направляющей ткани рекомендуется сделать пробную строчку, используя кусок того же материала.

8. Удерживая стачиваемые куски вместе, прошейте складку, соблюдая постоянную скорость.
9. После завершения строчки разверните ткань.

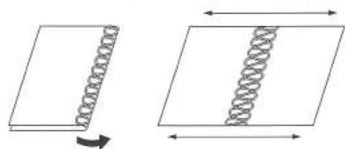

При отделке ткани обоими способами следует правильно выбирать стороны отрезков ткани. При стачивании с изнаночной стороны на лицевой стороне появится декоративная нить верхнего петлителя. При стачивании с лицевой стороны на лицевой стороне появится лесенка, сплетенная из нити в игле.

**ПРИМЕЧАНИЕ:**

Данная отделка не подходит для тонких тканей.

**Шитье защипов.**

При шитье защипов, закругленные кромки придают изделию объем и служат декоративными элементами. При использовании контрастной нити в верхнем петлители придает изделию особый стиль.

При шитье тонких материалов для создания равномерных швов рекомендуется использовать тонкую нить.

**Порядок шитья**

1. Установите лапку для потайной строчки (см. ГЛАВУ 1 Установка и снятие прижимной лапки).
2. Настройте машину для шитья узкой обметочной строчки. (См. ГЛАВУ 5 Узкая обметочная строчка/Подшивной стежок.)
3. При помощи специального карандаша нанесите на ткань линии, находящиеся на одинаковом расстоянии друг от друга. Это будут ориентиры для будущих защипов. Сложите ткань по одной из линий и слегка прогладьте складку утюгом.

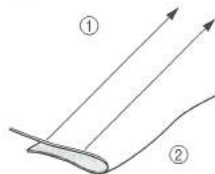
① Нанесение линий  
② Сложите вдвое

4. Поверните маховичок так, чтобы метка на маховичке совместилась с контрольной риской на машине (см. ГЛАВУ 1. Направление вращения маховичка).
5. Поднимите прижимную лапку и поместите сложенную ткань слева так, чтобы при шитье игла протыкала только сложенный край.
6. Опустите рычаг прижимной лапки и передвиньте направляющую в сторону сложенного края.
7. Выверните направляющую лапки для потайной строчки по линии на правой стороне штифта регулировки стежка. При вращении регулировочного винта вперед направляющая сместится вправо. При вращении регулировочного винта назад направляющая сместится влево.

8. Выровняйте складку по направляющей и установите ткань под иглу.

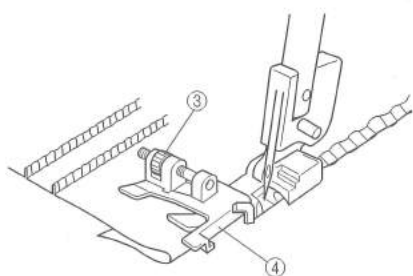

- ③ Винт регулировки  
④ Направляющая ткани

9. Направляйте складку таким образом, чтобы строчка проходила посередине между иглой и верхним ножом.  
10. Продолжайте шитье, пока все защипы не будут прошиты.

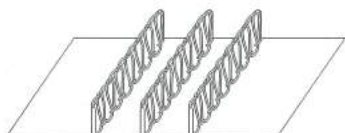

Расправьте небольшие стяжки вручную.

## Лапка для пришивания тесьмы

### Особенности конструкции

При помощи прижимной лапки для пришивания тесьмы Вы можете также пришивать окантовку и резиновые ленты.

- Ширина тесьмы или резиновой ленты может составлять от 6 до 12 мм.
- Тесьма обеспечивает усиление растягивающихся материалов, например, трикотажного полотна на плече. Резиновые ленты применяются при шитье манжет, вырезов горловины и т.п.

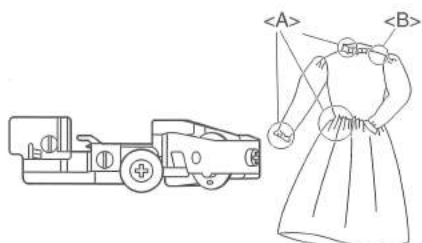

- <A> Использование резиновой ленты  
<B> Использование тесьмы

## Настройки машины (тип строчки)

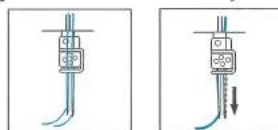

- 2 иглы 4 нити, обметочная строчка
- 1 игла 3 нити обметочная строчка (может использоваться любая игла)

## Как устанавливать тесьму или резиновую ленту

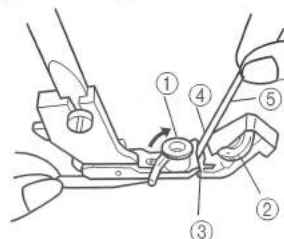

1. Установите лапку для пришивания тесьмы (см. ГЛАВУ 1 Установка и снятие прижимной лапки).
2. Поднимите рычаг прижимной лапки.
3. Поверните маховичок так, чтобы метка на маховичке совместилась с контрольной рисккой на машине (см. ГЛАВУ 1. Направление вращения маховичка).
4. Открыть направляющую тесьмы ①, после чего установить регулятор давления прижимной лапки ② на "0".
5. Пропустить тесьму или резиновую ленту ⑤ через канавку ③.
6. Отрегулировать положение тесьмы или резиновой ленты ⑤ в канавке ③ таким образом, чтобы правая кромка тесьмы или резиновой ленты проходила вдоль направляющей ④.
7. Закрывать направляющую тесьмы ① таким образом, чтобы она была установлена у левой кромки тесьмы или резиновой ленты.

## Пробные строчки

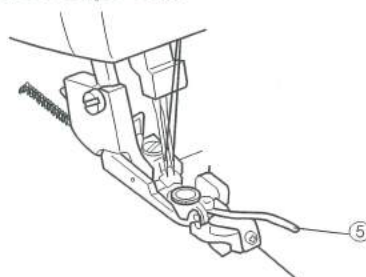

1. Поднимите рычаг прижимной лапки.
2. Вставьте материалы таким образом, чтобы их кромки касались лезвия.
3. Опустите рычаг прижимной лапки.
4. Установите регулятор ширины строчки в положение "5".



- Установите регулятор настройки длины стежка.
  - для тесьмы: в положение между "3" и "4"
  - для резиновой ленты: "4"
- Установите регулятор давления прижимной лапки ②.
  - при шитье тесьмы: в положение "0".
  - при шитье резиновой ленты: на требуемую величину, обеспечивающую необходимую стяжку.

**ПРИМЕЧАНИЕ:**

Чем больше цифра, обозначающая положение регулятора давления прижимной лапки, тем больше степень стягивания резиновой ленты.

- Прошейте пробную строчку и отрегулируйте натяжение нитей.

Пример правильного шва:



- <A> Лицевая сторона
- <B> Тесьма
- <C> Лицевая сторона
- <D> Резиновая лента

**ПРИМЕЧАНИЕ:**

При шитье тесьмы устанавливается такое же натяжение нитей, как и при обычном обметывании краев.

Для достижения лучшего декоративного результата мы рекомендуем устанавливать большее натяжение нитей верхнего и нижнего петлителя.

Мы рекомендуем прошивать пробную строчку на каждом виде материала и для каждого типа нити, так как степень стяжки будет различаться.

## Лапка для пришивания бисера

### Особенности конструкции

Используя эту лапку, Вы сможете вышивать ткань бисером. Такая лапка может использоваться для отделки кромок штор, скатертей, платьев и т.п. Она обеспечивает пришивание бисера с шагом от 3 до 5 мм.

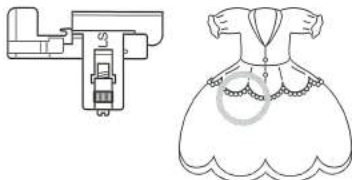

### Подготовка к шитью

- Задвиньте нож (см. ГЛАВУ 1 Выдвижной нож).
- Установите лапку для пришивания бисера (см. ГЛАВУ 1 Установка и снятие прижимной лапки).
- Установите машину в режим шитья обметочной строчкой из трех нитей и одной левой иглой. Правая игла должна быть снята.

## Регулировка машины

- Установите длину стежка в соответствии с величинами <A> или <B>. Например, длина стежка 4 мм означает, что 4 мм равняется величина <A> или <B>.

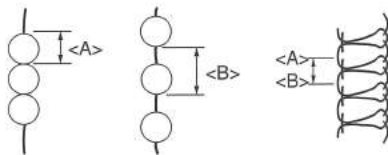

- Установите ширину строчки от 3 до 5 мм.
- Установите натяжение нити следующим образом:
  - Игольная нить: слегка ниже нормального
  - Нить верхнего петлителя: слегка ниже нормального
  - Нить нижнего петлителя: слегка выше нормального

## Как устанавливать ткань и бисер

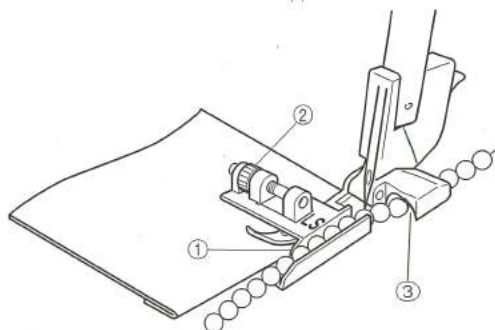
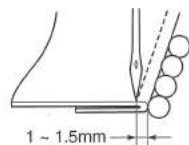

- Сложите ткань вдоль линии, на которую предполагается нашить бисер.
- Установить край ткани у точки опускания иглы, удерживая сложенную кромку у направляющей ①.
- Отрегулируйте расстояние между сложенной кромкой и иглой винтом ② таким образом, чтобы это расстояние находилось в пределах от 1 до 1,5 мм.
- Установите бисер в направляющей на выходе из направляющего канала ③.

## Пробные строчки

- Начните шить, поворачивая маховичок рукой, пока бисер не выйдет из направляющего канала.
- Продолжайте шить на малой скорости, направляя бисер и ткань рукой.
- Завяжите оба конца нити в начале и в конце шва.

**ПРИМЕЧАНИЕ:**

Натяжение нитей можно уменьшить, особенно, при шитье бисера малого размера. Для удобства шитья задвиньте подвижный язычок оттяжки петель стежка.



## Лапка для отделочного канта

### Особенности конструкции

При помощи этой лапки Вы можете осуществлять отделку кантом по кромке материала. Кантом отделываются края спортивной одежды, пижам, мебельной обивки, подушек, сумок и т.п.

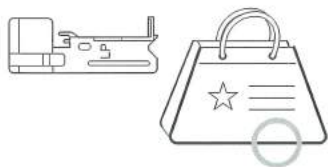

### Подготовка к шитью

Установите лапку для отделочного канта (см. ГЛАВУ 1 Установка и снятие прижимной лапки).

### Настройки машины (тип строчки):

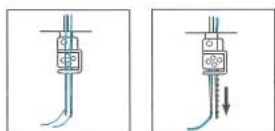

- 2 иглы 4 нити обметочная строчка
- 1 игла 3 нити обметочная строчка (правая игла должна быть снята)

### Регулировка машины

1. Установите длину стежка 3 мм. (стандартная величина)
2. Установите ширину строчки в пределах от 5 до 6 мм
3. Установите такое же натяжение нитей, как и при обычном обметывании (см. ГЛАВУ 5 Выбор строчки).

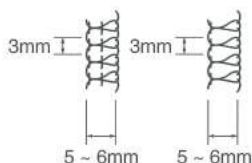

## Как устанавливать ткань и тесьму для окантовки

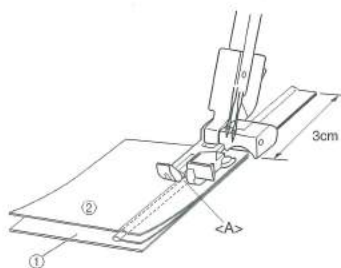

① Лицевая сторона      ② Изнаночная сторона

1. Поместите тесьму для окантовки между двумя кусками ткани и подравняйте обе кромки ткани, как показано на рисунке. Сделайте запас по тесьме для окантовки. Она должна на 3 см выступать за кромку ткани. (Лицевая сторона ткани должна находиться внутри.)
2. Поместите ткань вместе с тесьмой для окантовки под прижимную лапку. Установите тесьму для окантовки в канавку <A> лапки для отделочного канта и приступите к шитью.

### Процесс шитья

1. В процессе шитья направляйте ткань и тесьму для окантовки руками.
2. По завершению шва выверните оба куса ткани.

#### ПРИМЕЧАНИЕ:

Для облегчения шитья предварительно скрепите между собой оба куска ткани и тесьму для окантовки.

Шитье канта под прямым углом затруднено.

Если тесьма для окантовки слишком широка, следует отрезать лишнее перед началом шитья.

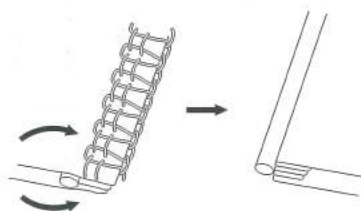

## Сборочная лапка

### Особенности конструкции

При помощи сборочной лапки Вы можете создавать великолепные сборки на различных предметах одежды и домашнего интерьера.



### Подготовка к шитью

Установите сборочную лапку (см. ГЛАВУ 1 Установка и снятие прижимной лапки).

### Настройки машины (тип строчки):

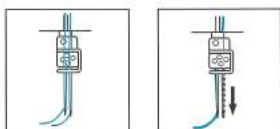

- 2 иглы 4 нити, обметочная строчка
- 1 игла 3 нити обметочная строчка (может использоваться любая игла)

### Как устанавливать ткань

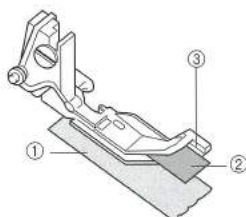

① Лицевая сторона      ② Изнаночная сторона

1. Поднимите рычаг прижимной лапки.
2. Поверните маховичок так, чтобы метка на маховичке совместилась с контрольной риской на машине (см. ГЛАВУ 1. Направление вращения маховичка).
3. Поместите нижний кусок ткани (на которой будут делаться сборки) ① под направляющую ③ непосредственно под иглой).
4. Поместите верхний кусок ткани ② между сборочной лапкой и направляющей ③ поверх нижнего куска ткани ①.
5. Опустите рычаг прижимной лапки.

### Пробные строчки



1. Установите длину стежка 3 мм.
2. Установите коэффициент дифференциальной подачи ткани 2".

3. Установите ширину строчки 5 мм.
4. Установите другие настройки в соответствии с теми, которые используются при обычном обметывании.
5. В процессе шитья придерживайте ткань вдоль направляющей ткани ③.
  - Регулируйте размер сборок, изменяя длину стежка в пределах от 2 до 5 мм.
  - Регулируйте длину отрезка ткани со сборками, изменяя коэффициент дифференциальной подачи ткани в пределах от 1.0 до 2.0.

#### ПРИМЕЧАНИЕ:

Не тяните и не растягивайте ткань.

# СПЕЦИФИКАЦИИ

## Спецификации

### **Применение**

От тонких до плотных материалов

### **Скорость шитья**

Максимальная скорость 1300 стежков в минуту

### **Ширина строчки**

от 2,3 до 7 мм

### **Длина стежка (шаг)**

от 2 до 4 мм

### **Ход игольной планки**

25 мм

### **Прижимная лапка**

Неактивного типа

### **Подъем прижимной лапки**

от 5 до 6 мм

### **Игла**

типа SCHMETZ 130/705H

### **Число игл и нитей**

возможность перехода с трех на четыре нити и обратно

Две иглы или одна игла

### **Масса машины (нетто)**

5,2 кг.

### **Размеры машины (Ш x В x Г)**

33,5 x 29,8 x 27,9 см

Набор игл SCHMETZ 130/705H.

#80 (2)

#90 (2)





# VIGTIGE SIKKERHEDSINSTRUKTIONER

Du skal altid følge de almindelige sikkerhedsforskrifter, når du bruger symaskinen, herunder følgende forskrifter. Læs alle instruktioner før du tager maskinen i brug.

## FARE

### Sådan reducerer du risikoen for elektrisk stød.

1. Symaskinen bør aldrig efterlades uden opsyn med netstikket i stikkontakten. Tag altid netstikket ud af det elektriske stik umiddelbart efter brug og før rengøring.
2. Tag altid netstikket ud, før du skifter pæren. Udskift pæren med en af samme type på 15 W.

## ADVARSEL

### For at formindske risikoen for forbrændinger, brand, elektrisk stød eller personskaade.

1. Maskinen må ikke anvendes som legetøj for børn. Vær ekstra opmærksom, når symaskinen anvendes af eller i nærheden af børn.
2. Brug kun symaskinen til det, den er beregnet til som beskrevet i denne vejledning. Brug kun tilbehør, som er anbefalet af producenten som beskrevet i denne vejledning.
3. Betjen aldrig symaskinen, hvis dens ledning eller stik er beskadiget, hvis den ikke fungerer korrekt, hvis den har været tabt på gulvet, er beskadiget eller har været nedsænket i vand. Returner symaskinen til den nærmeste autoriserede forhandler eller servicecenter til inspektion, reparation, elektrisk eller mekanisk justering.
4. Betjen aldrig symaskinen, når ventilationsåbningerne er blokeret. Hold ventilationsåbningerne på symaskinen og fodpedalen fri for ophobninger af frug, støv og stofrester.
5. Isæt ikke og tab aldrig genstande i nogen af maskinens åbninger.
6. Kun til indendørs brug.
7. Brug ikke maskinen i nærheden af, hvor der anvendes aerosol/sprayprodukter, eller hvis der indgives ilt til en person i nærheden.
8. For at koble maskinen fra strømforsyningen, skal du sætte tænd/sluk-kontakten på "O", som angiver, at den er slukket og derefter fjerne netstikket fra strømudtaget.
9. Træk ikke stikket ud ved at hive i ledningen. Hold om stikket, ikke ledningen, når du trækker det ud.
10. Hold fingrene væk fra alle bevægelige dele. Der skal tages specielle hensyn til området omkring symaskinens nål.
11. Brug altid den korrekte stingplade. En forkert stingplade kan knække nålen.
12. Brug ikke en nål, som er bøjet.
13. Undgå at skubbe eller trække i stoffet under syningen. Dette kan bøje nålen og få den til at knække.
14. Sluk for maskinen ved at sætte tænd/sluk-knappen på "O", når du foretager justeringer i nåleområdet, f.eks. tråder nål, skifter nål eller skifter trykfod osv.
15. Kobl altid symaskinen fra den elektriske stikkontakt, når du afmonterer dæksler, smører maskinen eller udfører andre servicejusteringer, som er nævnt i brugervejledningen.
16. Denne symaskine er ikke beregnet til blive betjent af børn eller udviklingshæmmede uden opsyn.
17. Hold øje med, at børn ikke bruger symaskinen som legetøj.
18. Adskil ikke symaskinen.

## FORSIGTIG

### Sikker brug af symaskinen

1. Dette apparat er udstyret med et polariseret stik (det ene flade ben er bredere end det andet) for at formindske risikoen for elektrisk stød. Stikket kan kun anbringes i det tilsvarende stik på én måde. (Kun i USA)
2. Hvis netstikket ikke passer helt til kontakten, skal du vende det om. (Kun i USA)
3. Hvis det stadig ikke sidder rigtigt, skal du kontakte en uddannet elektriker, som kan installere en korrekt kontakt.
4. Undlad at ændre netstikket på nogen måder.
5. Pas godt på, at du ikke kommer til skade med nålene under syningen. Rør ikke ved håndhjulet, nålene, knivene eller andre bevægelige dele.
6. Sluk for tænd/sluk-kontakten og tag ledningen ud af stikkontakten i følgende tilfælde:
  - Når du er færdig med at bruge maskinen
  - Når du skifter eller fjerner nålen eller en anden del
  - I tilfælde af en strømafbrudelse mens du bruger maskinen
  - Under eftersyn og rengøring
  - Når symaskinen efterlades uden opsyn
7. Opbevar ikke genstande på fodpedalen.
8. Tilkobl maskinen til vægstikket. Brug ikke forlængerledninger.
9. Hvis der kommer vand på maskinen, skal du straks tage netstikket ud og kontakte din lokale autoriserede forhandler.
10. Placer ikke møbler oven på ledningen.
11. Bøj ikke ledningen, og træk ikke i den, når du tager den ud af stikkontakten.
12. Rør ikke ved ledningen med våde hænder.
13. Placer maskinen i nærheden af stikkontakten på væggen.
14. Placer ikke maskinen på en genstand, som ikke står stabilt.
15. Tag ikke støvhætten på maskinen.
16. Hvis du hører en unormal lyd fra maskinen eller registrerer andre usædvanlige forhold, skal du kontakte din autoriserede forhandler.

### Sådan forlænger du maskinens levetid

1. Opbevar ikke maskinen i direkte sollys eller i omgivelser med høj luftfugtighed. Undgå at bruge eller opbevare maskinen nær et varmeapparat, et strygejern, en halogenlampe eller andre varme genstande.
2. Brug kun milde sæber eller vaskemidler til rengøring af kabinettet. Anvend aldrig benzen, fortynder og skurepulver, da disse midler kan beskadige maskinen.
3. Undgå at slå på eller tabe symaskinen.
4. Hvis du skal udskifte eller tilpasse en trykfod, nål eller en anden del af maskinen, skal du altid bruge denne vejledning for at sikre dig, at delen placeres korrekt.

### Sådan reparerer og justerer du maskinen

Hvis maskinen går i stykker eller behøver justering, skal du først bruge fejlfindingskemaet til selv at efterse og justere symaskinen. Hvis problemet fortsætter, skal du kontakte din lokale autoriserede forhandler.

### “GEM DENNE VEJLEDNING”

“Denne symaskine er beregnet til husholdningsbrug.”

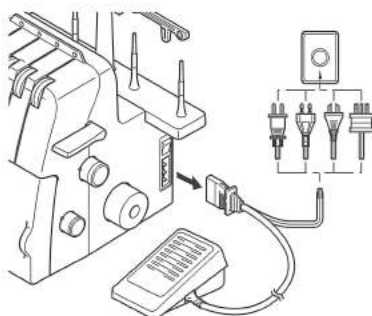

### **FORSIGTIG**

Efterlad aldrig maskinen uden opsyn uden at slukke for tænd/sluk-kontakten eller tage netstikket ud af stikkontakten.

Under vedligeholdelse af symaskinen, afmontering af dækslerne eller udskiftning af pæren skal symaskinen eller det elektriske kabel være frakoblet strømforsyningen ved at netstikket er udtaget af stikkontakten.

## KUN FOR BRUGERE I STORBRITANNIEN, IRLAND, MALTA OG CYPERN.

Læs følgende, hvis din maskine er udstyret med et trebens-BS-stik, som ikke kan påsættes nye ledningstråde.

### VIGTIGT

Hvis den tilgængelige stikkontakt ikke passer til det stik, som medfølger dette udstyr, skal stikket aftages, og du skal montere et passende trebensstik. Ved brug af alternative stik skal der anbringes en godkendt sikring i stikket.

### BEMÆRK

Det stik, som er fjernet fra kablet, skal destrueres, da et stik med blottede ledningstråde er farligt, hvis det indsættes i en strømførende stikkontakt. Hvis en stiksikring skal skiftes, skal du bruge en, som er godkendt af ASTA til BS 1362, dvs. et stik med godkendelsesmærke og strømstyrken markeret  derpå.

Udskift altid sikringshætten, og brug aldrig stik uden sikringshætter.

### ADVARSEL

**INGEN AF LEDNINGSTRÅDENE MÅ TILSLUTTES JORDKLEMMEN, SOM ENTEN ER MÆRKET MED BOGSTAVET “E”, SYMBOLET FOR JORD  ELLER ER FARVET GRØN ELLER GRØN OG GUL.**

Elkablets ledningstråde er farvekodet ifølge nedenstående:

Blå: Nul

Brun: Strømførende

Da farverne på ledningstrådene i kablet til denne maskine eventuelt ikke stemmer overens med de farvede markeringer, som angiver klemmerne på dit stik, skal du følge denne procedure:

Den blå ledningstråd skal tilsluttes den klemme, som er markeret med bogstavet “N”, eller som er sort eller blå.

Den brune ledningstråd skal tilsluttes den klemme, som er markeret med bogstavet “L”, eller som er rød eller brun.



## TILLYKKE MED DIN NYE COMPACT OVERLOCKMASKINE

Denne symaskine er et brugervenligt kvalitetsprodukt. Vi anbefaler, at du læser denne brugsvejledning for at få det fulde udbytte af dens funktioner.

Hvis du ønsker flere oplysninger om brugen af din symaskine, står din nærmeste autoriserede forhandler altid til rådighed.

God fornøjelse!

### **FORSIGTIG**

---

Under trådning og udskiftning af nåle eller pæren skal symaskinens tænd/sluk-kontakt være slukket, eller netstikket skal være taget ud af stikkontakten.

Når maskinen ikke er i brug, anbefales det, at du tager stikket ud af stikkontakten for at mindske risikoen for ulykker.

---

## Bemærkninger om motoren

- Denne symaskines maksimale driftshastighed er 1.300 sting pr. minut, hvilket er ret højt sammenlignet med normale syhastigheder på 300 til 800 sting pr. minut for almindelige, fodbetjente symaskiner.
- Motorens lejer er fremstillet af en specialsintret, olieimprægneret legering, som er monteret i olievædet filt for at kunne klare mange timers uafbrudt drift.
- Ved længere tids uafbrudt brug af symaskinen kan området omkring motoren blive ophedet, men ikke så meget, at dette har en negativ effekt på motorens ydelse.  
Det er vigtigt at holde stof og papir væk fra ventilationsåbningerne på bagsiden og maskinens sider, så der kan passere luft gennem disse.
- Når motoren kører, kan der ses gnister gennem ventilationsåbningen på motorkonsollen på den modsatte side af håndhjulet. Gnisterne genereres af kulbørsterne og kommutatoren, og opstår under maskinens normale drift.

# Indhold

<b>Kapitel 1: Navne på maskinens dele og deres funktion</b> .....	<b>40</b>
Tilbehør .....	41
Tænd for maskinen .....	42
Håndhjulets rotationsretning .....	42
Åbning/ lukning af frontdækslet .....	42
Sæt trykfoden på/tag trykfoden af .....	42
Affaldsboks .....	43
Friarmssyning (afmontering af forlængerbord) .....	43
Tilbagetrækning af kniven .....	44
Stinglængde .....	44
Stingbredde .....	44
Differentialetransport .....	45
Justering af trykfodstrykket .....	45
Trådspændingshjul .....	46
Skema over indstillinger af trådspænding, 2-nåls (4 tråde) .....	47
Skema over indstillinger af trådspænding, 1-nåls (3 tråde) .....	48
Nål .....	49
Fjern nålen/ sæt nålen på .....	49
<b>Kapitel 2: Før du tråder maskinen</b> .....	<b>50</b>
Trådstang .....	50
Sådan bruger du trådspolehætten .....	50
Sådan bruger du trådnettet .....	50
Før du tråder maskinen .....	50
<b>Kapitel 3: Trådning</b> .....	<b>51</b>
Trådning af undergriberen .....	51
Trådning af overgriber .....	53
Trådning af højre nål .....	54
Trådning af venstre nål .....	54
<b>Kapitel 4: Skema over stoffer, tråde og nåle</b> .....	<b>55</b>
<b>Kapitel 5: Syning</b> .....	<b>56</b>
Valg af stingtype .....	56
Prøvesyning .....	56
Sådan laver du en sykæde .....	57
Start med at sy .....	57
Sådan fjerner du stoffet .....	57
Fæstning af sykæden .....	58
Hvis trådene springer under syningen .....	59
Syning af tynde stoffer .....	59
Smalle overlocksting/rullesøm .....	59
Skemaoversigt for smalle overlocksting/rullesøm .....	61
<b>Kapitel 6: Fejlfinding</b> .....	<b>62</b>
<b>Kapitel 7: Vedligeholdelse</b> .....	<b>63</b>
Rengøring .....	63
Smøring .....	63
Sådan skifter du pæren .....	63
<b>Kapitel 8: Kort om valgfrie trykfødder</b> .....	<b>64</b>
Blindstingsfod .....	64
Båndfod .....	66
Perleisyningsfod .....	67
Tittekantfod .....	68
Rynkefod .....	69
<b>Specifikationer</b> .....	<b>70</b>
<b>Skema over indstillinger</b> .....	<b>71</b>

# KAPITEL 1 NAVNE PÅ MASKINENS DELE OG DERES FUNKTION

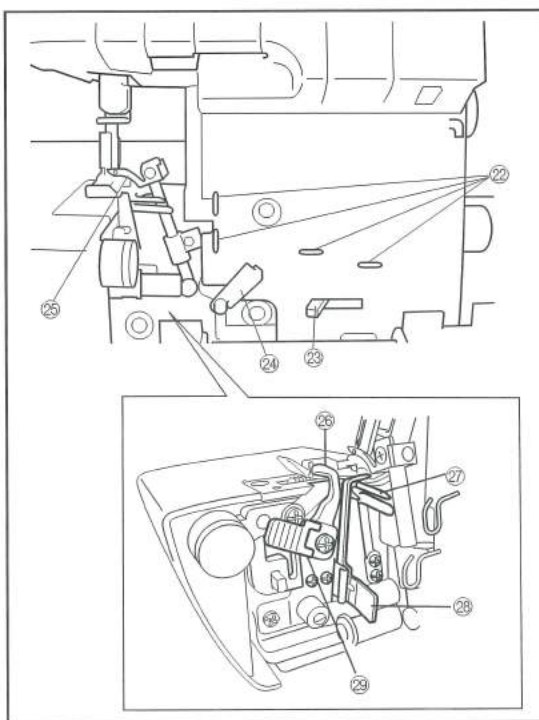
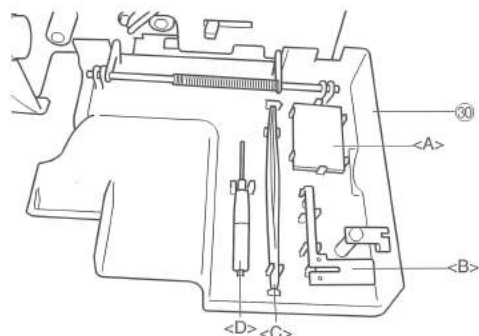
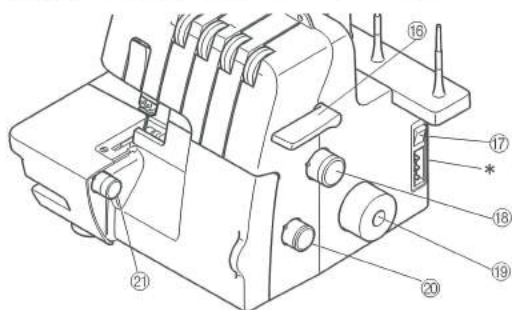
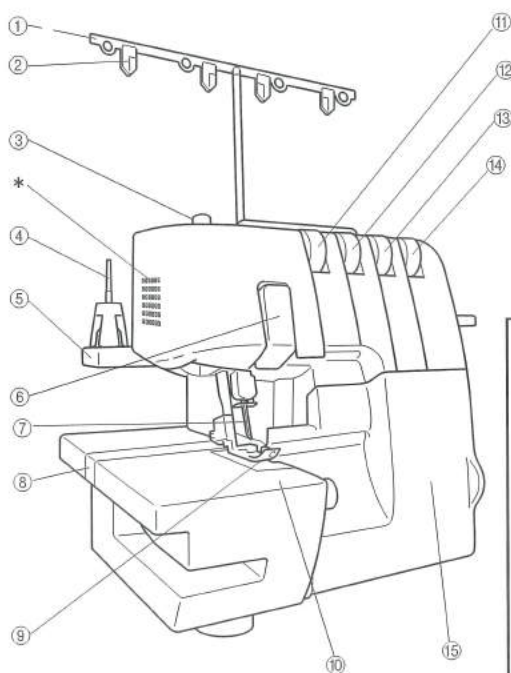

- ① Trådstang
- ② Trådplade
- ③ Justeringskrue til trykfodstryk
- ④ Spolepind
- ⑤ Spolestand
- ⑥ Trådgiverdæksel
- ⑦ Nåle
- ⑧ Forlængerbord
- ⑨ Trykfod
- ⑩ Dæksel
- ⑪ Venstre nåls trådspændingshjul
- ⑫ Højre nåls trådspændingshjul
- ⑬ Overgribers trådspændingshjul
- ⑭ Undergribers trådspændingshjul
- ⑮ Frontdæksel
- ⑯ Trykfodsløfter
- ⑰ Tænd/sluk-kontakt
- ⑱ Stinglængdehjul

- ⑲ Håndhjul
- ⑳ Indstillingsknap til differentialetransport
- ㉑ Stingbredehjul

## Bag frontdækslet

- ㉒ Trådfører
- ㉓ Greb til trådning af undergriber
- ㉔ Trådgiver til griber
- ㉕ Overgriber
- ㉖ Overkniv
- ㉗ Undergriber
- ㉘ Stingfinger
- ㉙ Knivgreb
- ㉚ Frontdækselrum

*Du kan opbevare det medfølgende tilbehør og den afmonterede stingfinger i dette rum på frontdækslet.*

*<A>: Nålesæt, <B>: Stingfinger (når afmonteret, se KAPITEL 5 "Smalle overlocksting/ rulløsøm"), <C>: Pincet, <D>: Sekskantet skruetrækker*

\* Ventilationsåbninger (på siden og bagpå)



## Tilbehør

### Medfølgende tilbehør

- ① Betræk: X77871000
- ② Tilbehørspose: XB2297001
- ③ Pincet: XB1618001
- ④ Trådnet (4): X75904000
- ⑤ Trådspolehætte (4): X77260000
- ⑥ Børste: X75906001
- ⑦ Sekskantet skruetrækker: XB0393001
- ⑧ Nålesæt (SCHMETZ 130/705H): X75917001  
#80: 2 stk., #90: 2 stk.
- ⑨ Fodpedal:  
XC7359021 (120 V)  
XC7438421 (230 V)  
XC7456421 (Storbritannien)  
XD0112121 (Argentina)  
XD0852121 (Korea)  
XD0105021 (Kina)  
XE0629001 (Australien, New Zealand)
- ⑩ Instruktions-dvd: XB1619001 (NTSC)  
XB1660001 (PAL)

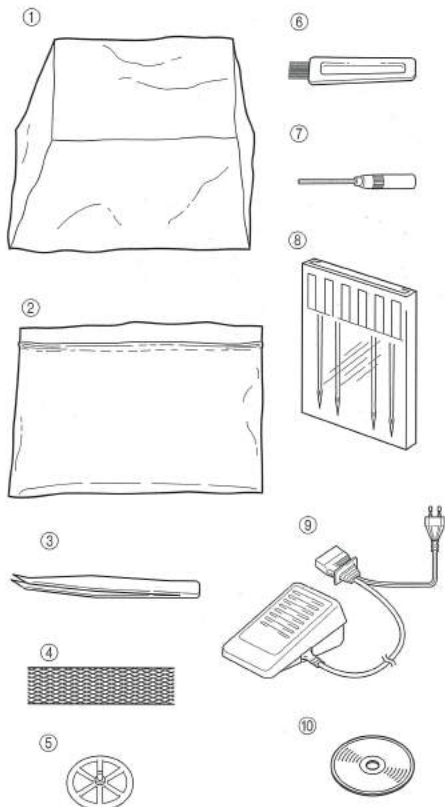

### Ekstra tilbehør

Se KAPITEL 8 for at få yderligere oplysninger om følgende genstande:

- ⑪ Blindstingsfod: X76590002

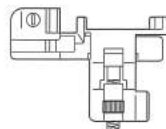

- ⑫ Rynkefod:  
SA213 (USA, Canada)  
X77459001 (Andre lande)



- ⑬ Perleisyningsfod:  
SA211 (USA, Canada)  
X76670002 (Andre lande)

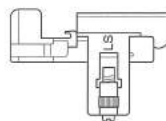

- ⑭ Tittekanthod:  
SA210 (USA, Canada)  
XB0241101 (Andre lande)

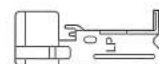

- ⑮ Bånd/elastikfod:  
SA212 (USA, Canada)  
X76663001 (Andre lande)



- ⑯ Affaldsboks: XB1530001

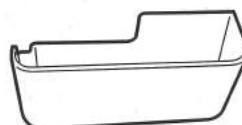

## Tænd for maskinen

### Sådan tænder du for maskinen

1. Isæt det trebenede stik i stikket nederst på maskinens højre side. Isæt netstikket i en stikkontakt.
2. Sæt tænd/sluk-kontakten <A> på "I" (på "O" for at slukke for maskinen).



### Betjening

Når du træder let på fodpedalen, kører maskinen med lav hastighed. Hvis fodpedalen trædes mere ned, vil maskinen køre hurtigere. Når fodpedalen slippes, standser maskinen.

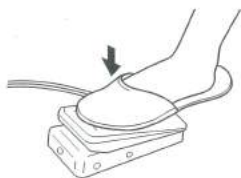

**BEMÆRK** (Kun i USA):

Fodpedal: Model KD-1902

Denne fodpedal kan bruges til symaskinemodellerne 3034D.

## Håndhjulets rotationsretning

Håndhjulet <A> roterer mod uret (i pilens retning). Dette er samme retning som på en almindelig husholdningssymaskine.

Nålene anbringes i deres højeste position ved at dreje håndhjulet, så mærket <B> på håndhjulet befinder sig ud for linjen på symaskinen.

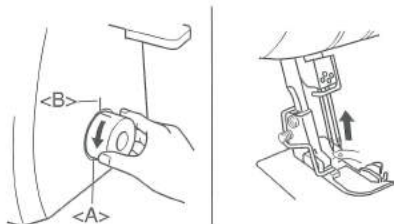

## Åbning/ lukning af frontdækslet

Frontdækslet skal åbnes, når maskinen skal trådes. Skyd det til højre ① og åbn det ②, eller luk det, og skyd det til venstre.

### ⚠ FORSIGTIG

Af sikkerhedsmæssige årsager skal du sørge for, at maskinens frontdæksel er lukket under syningen.

Sluk altid for maskinen, inden du åbner frontdækslet.

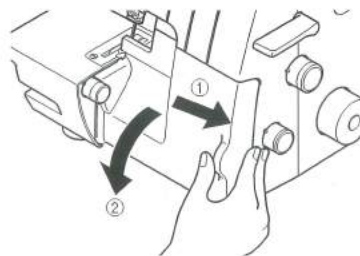

## Sæt trykfoden på/tag trykfoden af

1. Sluk for tænd/sluk-kontakten eller tag netstikket ud.
2. Løft trykfodsløfteren. ①
3. Drej håndhjulet ②, så mærket på håndhjulet befinder sig ud for linjen på symaskinen. (Se KAPITEL 1 "Håndhjulets rotationsretning".)
4. Tryk på knappen på trykfodsholderen for at frigøre standardtrykfoden. ③ ④
5. Løft trykfoden yderligere ved at skubbe trykfodsløfteren opad. Afmonter derpå trykfoden, og opbevar den et sikkert sted.
6. Træk trykfoden længere opad ved at skubbe trykfodsløfteren op. Anbring derefter trykfoden lige under trykfodsholderen <A>, så rillen i bunden af trykfodsholderen <B> befinder sig ud for og får fat i stangen øverst på foden <C>. Sænk derefter trykfodsløfteren for at påsætte foden ved at trykke på knappen på trykfoden.

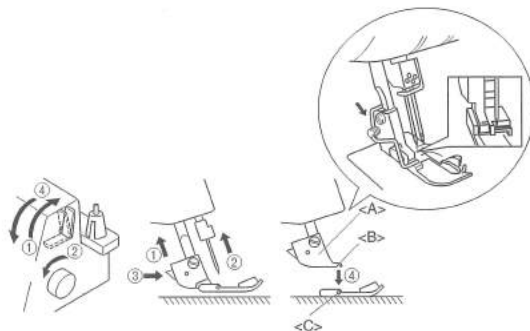

## Affaldsboks

Den valgfrie affaldsboks <A> er til afskårne stof- og trådrester fra syningen.

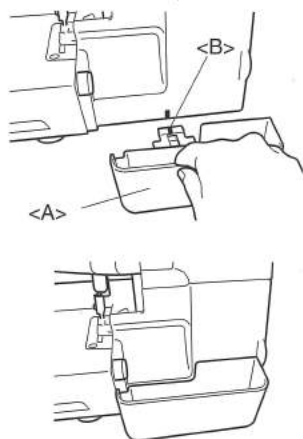

Sådan monteres boksen:  
Sæt affaldsboksen <A> på maskinen, så den er placeret helt op ad frontdækslet.

**BEMÆRK:**  
Sørg for at føre styret på boksen <B> ind i det tilsvarende på maskinen.

Aftag affaldsboksen:  
Træk langsomt affaldsboksen ud.

**BEMÆRK:**  
Den valgfrie affaldsboks kan også bruges til opbevaring af fodpedalen.



### **! FORSIGTIG**

Fjern altid fodpedalen fra affaldsboksen, når du bærer maskinen.

## Friarmssyning (afmontering af forlængerbord)

Med friarmssyning er det nemmere sy rørformede emner.

1. Afmonter forlængerbordet <A>.

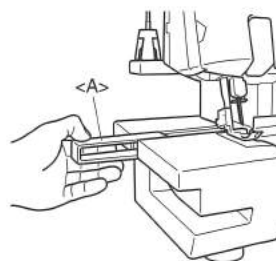

**BEMÆRK:**  
Opbevar forlængerbordet et sikkert sted, så du ikke mister det.

2. Placer stoffet, og start med at sy. (Se KAPITEL 5.)





## Tilbagetrækning af kniven

Hvis du vil sy uden at afskære stofkanterne, skal du først trække kniven tilbage på følgende måde:

### **⚠ FORSIGTIG**

Rør ikke ved kniven.

Bevæg kun knivgrebet, når nålen er i den laveste position.

Sørg for, at du har trukket netstikket ud af stikkontakten, før du trækker kniven tilbage.

1. Løft knivgrebet op <A>, og skub det derefter til højre.

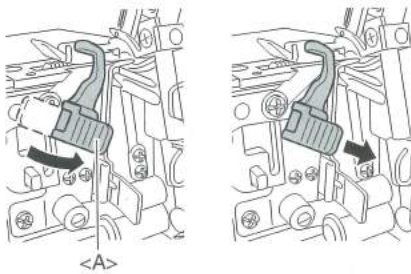

2. Før kniven ned.



3. Træk kniven helt tilbage, og slip så grebet.



## Stinglængde

Den normale stinglængde er 3 mm. Drej på stinglængdehjulet på højre side af maskinen for at ændre på stinglængden.

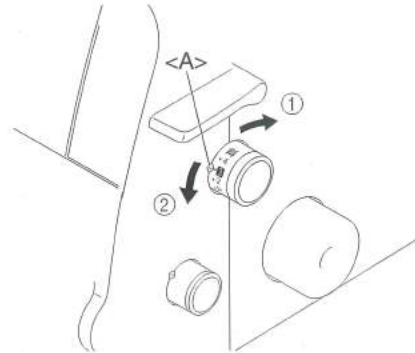

- ① Reducer stinglængden til min. 2 mm.
  - ② Øg stinglængden til maks. 4 mm.
- <A> Mærke for valgt indstilling

## Stingbredde

Den normale stingbreddeindstilling for almindelige overlocksting er 5 mm. Drej stingbreddehjulet for at ændre stingbredden.

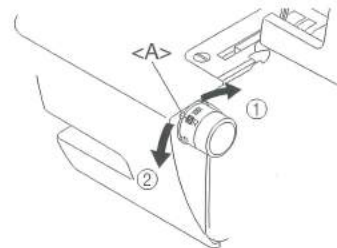







- ① Øg stingbredden til maks. 7 mm.
  - ② Reducer stingbredden til min. 5 mm.
- <A> Mærke for valgt indstilling

## Differentialetransport

Denne maskine er udstyret med to sæt transportører under trykfoden, der fører stoffet gennem maskinen under syningen. Differentialetransporten styrer både den forreste og bageste transportørbevægelse. Ved indstillingen 1 bevæger transportørerne sig med samme hastighed (i forholdet 1). Når differentialetransporten er indstillet til mindre end 1, bevæger de forreste transportører sig langsommere end de bageste, så stoffet strækkes, mens det sys. Dette er nyttigt for lette stoffer, som har tendens til at rynke. Når differentialetransporten er indstillet til mere end 1, bevæger de forreste transportører sig langsommere end de bageste, så stoffet samles, mens det sys. Denne funktion hjælper dig med at fjerne de bølger, som kan opstå, når du syr i strækstoffer.

### Justering af differentialetransporten

Differ-entiale-transport	Hoved-transport (bag)	Differ-entiale-transport (front)	Virkning	Anvendelse
0,7 - 1,0			Stoffet strækkes stramt.	Forhindrer tynde stoffer i at rynke
1,0			Uden differen-tiale-transport.	Normal syning
1,0 - 2,0			Stoffet rynkes eller samles sammen.	Forhindrer at strækstoffer strækkes eller rynker

Knappen til indstilling af differentialetransporten står normalt på 1,0.

Juster indstillingen ved at dreje på knappen, som sidder fornedet på maskinens højre side.

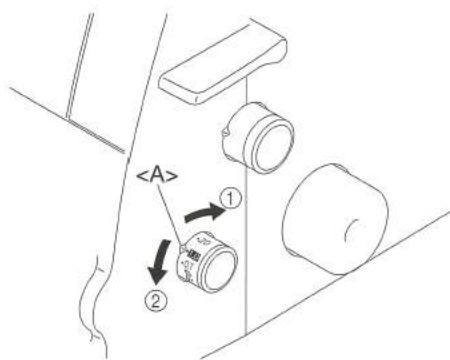

① Mindre end 1,0 ② Større end 1,0 <A> Mærke for valgt indstilling

### Et eksempel

Hvis du syr strækstof uden at bruge differentialetransport, kan kanten blive bølgende.



Du kan opnå et glattere udseende ved at indstille transporten på mellem 1,0 og 2,0.

(Den krævede transport afhænger af stoffets elasticitet.)

Jo mere elastisk stoffet er, des tættere skal transporten være på 2,0. Lav en prøvesyning på en stofrest for at finde den rigtige indstilling.

### **⚠ FORSIGTIG**

Når du syr i tykt stof, som ikke kan strækkes, som f.eks. denim, skal du ikke bruge differentialetransporten, idet stoffet kan blive ødelagt.

### Justering af trykfodstrykket

Drej på justeringsskruen til trykfodstrykket øverst til venstre på maskinen. Brug talværdierne på skruen ved justeringen.

Standardindstillingen er "2".



① Mindre tryk

② Større tryk

<A> Mærke for valgt indstilling

## Trådspændingshjul

Der hører et trådspændingshjul til hver nåletråd samt over- og undergriberen. Den korrekte trådspænding afhænger af stoftypen og -tykkelsen samt den anvendte tråd. Hver gang du skifter stof, skal du justere trådspændingen.

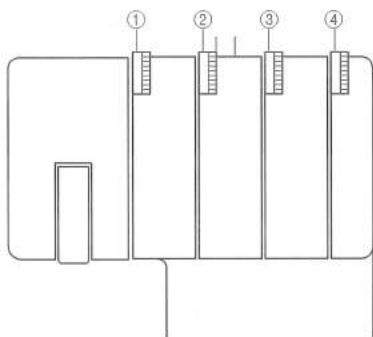

- ① Gult hjul til venstre nål.
- ② Lyserødt hjul til højre nål.
- ③ Grønt hjul til overgriber.
- ④ Blåt hjul til undergriber.

### Regulering af trådspænding

Til de fleste formål kan du sy med indstillingen "4".  
(Standard: SPAN 60/3Z)

Hvis stingenes kvalitet er dårlig, skal du vælge en anden indstilling for trådspændingen.

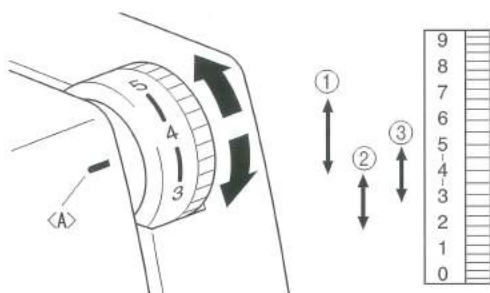

<A> Mærke for valgt indstilling

- ① Stram spænding: 4 til 7
- ② Let spænding: 4 to 2
- ③ Medium spænding: 5 til 3

Hvis du har besvær med at justere trådspændingen korrekt, kan du bruge skemaerne på de følgende sider.

### **⚠ FORSIGTIG**

Sørg for, at tråden sidder rigtigt i trådspændingsskiverne.



## Skema over indstillinger af trådspænding, 2-nåls (4 tråde)

- A: Vrangside
- B: Retside
- C: Venstre nåls tråd
- D: Højre nåls tråd
- E: Overgibertråd
- F: Undergibertråd

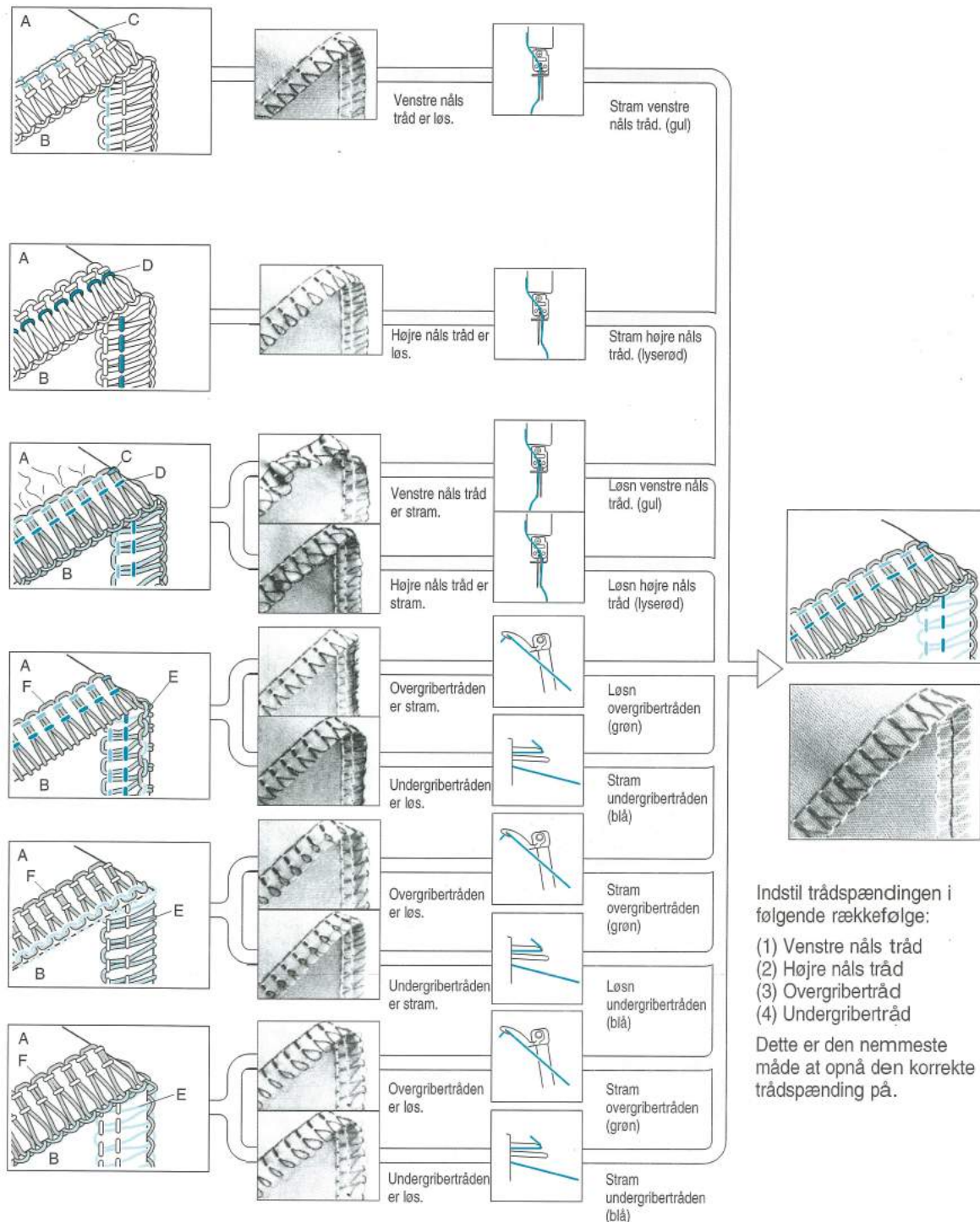

## Skema over indstillinger af trådspænding, 1-nåls (3 tråde)

- A: Vrangside
- B: Retside
- C: Nåletråd
- D: Overgibertråd
- E: Undergibertråd

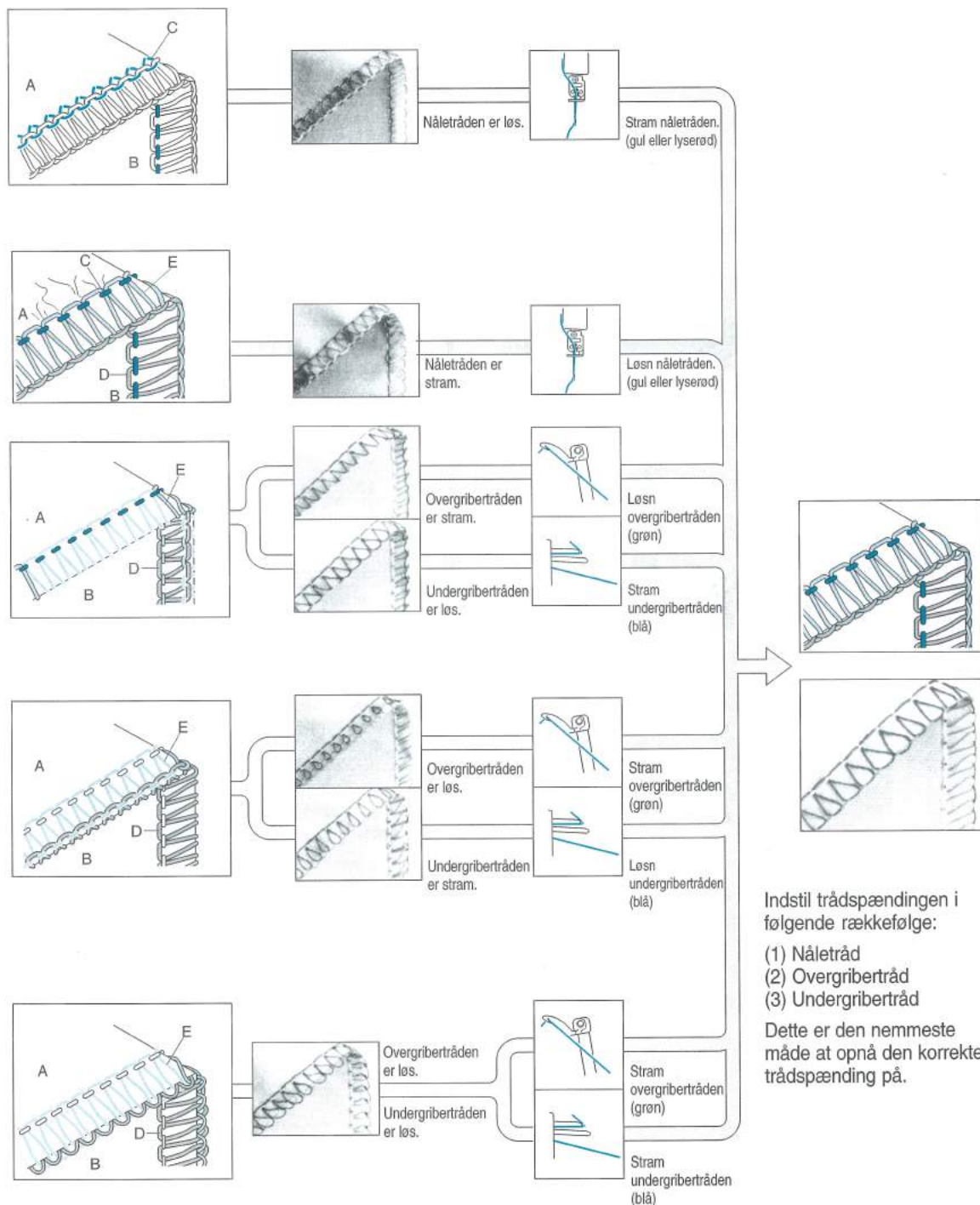

## Nål

Denne maskine bruger en standardnål til husholdningssymaskiner. Den anbefalede nål er SCHMETZ 130/705H (str. 80 eller str. 90).

### Beskrivelse af nål

- ① Bagside (flad side) ② Forside ③ Rille

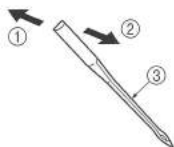

### Sådan kontrollerer du nålen

- ④ Plan overflade  
⑤ Læg nålen på den flade side, og kontroller, at nålen er parallel med underlaget.

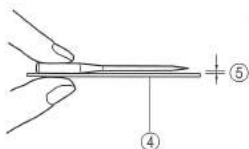

#### BEMÆRK:

Forholdsregler mod ødelæggelse af stof <A>.

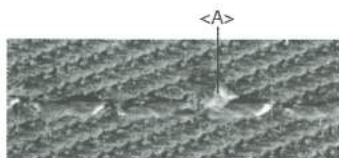

Du kan formindske risikoen for at stoffet ødelægges ved at bruge kuglenålen SCHIMETZ 130/705H SUK (str. 90) BALL POINT.

## Fjern nålen/ sæt nålen på

<A> Fjern nålen/sæt venstre nål på

<B> Fjern nålen/sæt højre nål på

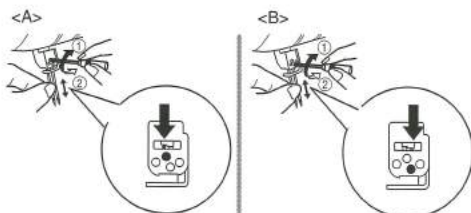

- ① Spænd ② Løsn

### Sådan fjerner du nålen:

1. Sluk for strømmen ved at sætte tænd/sluk-kontakten på "O".

2. Drej håndhjulet, så mærket på håndhjulet befinder sig ud for linjen på symaskinen. (Se KAPITEL 1 "Håndhjulets rotationsretning".)

3. Løsn nåleskruen, der hører til nålen, ved at dreje den medfølgende sekskantede skruetrækker i retning ② på figuren, og fjern nålen.

### Sådan sætter du nålen på:

1. Sluk for strømmen ved at sætte tænd/sluk-kontakten på "O".  
2. Drej håndhjulet, så mærket på håndhjulet befinder sig ud for linjen på symaskinen.  
3. Hold nålen, så den flade side vender væk fra dig selv, og sæt den så langt op i holderen som muligt.  
4. Spænd nåleskruen ved at dreje den medfølgende sekskantede skruetrækker i retning ① på figuren.

#### BEMÆRK:

Sørg for, at nålen sættes helt op i holderen.

Når nålene er isat korrekt, vil den højre nål sidde en anelse lavere end den venstre.

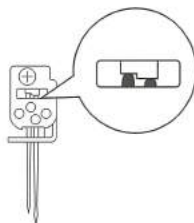

### ⚠ FORSIGTIG

Sørg altid for at slukke for strømmen til maskinen, før du fjerner en nål eller sætter en nål på.

Undgå at tabe nålen og nåleskruen ned i maskinen, da det kan ødelægge den.



# KAPITEL 2 FØR DU TRÅDER MASKINEN

## Trådstang

Hæv teleskopstangen med trådstangen til den højeste position. Sørg for at trådholderne sidder lige over spolepindene, som vist herunder.

- ① Trådholder på trådstang
- ② Spolepind
- ③ Korrekt position

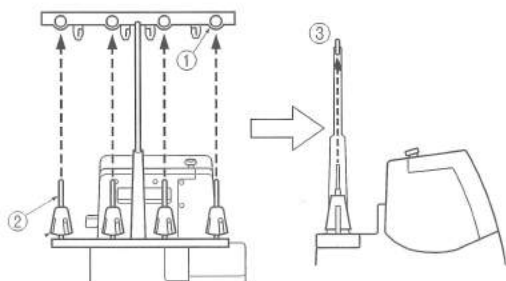

## Sådan bruger du trådspolehætten

Når du bruger små sytrådsruller, bør trådspolehætten bruges som vist herunder. Kontroller, at indhakkene i trådrollen vender nedad.



① Trådspolehætte

## Sådan bruger du trådnettet

Hvis du syr med løst spundet nylontråd, anbefaler vi, at du dækker spolen med det medfølgende trådnet for at forhindre, at tråden glider af spolen. Form nettet, så det passer til spolens facon.

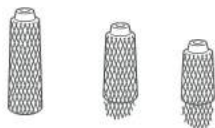

## Før du tråder maskinen

1. Sæt af sikkerhedshensyn tænd/sluk-kontakten på "O".

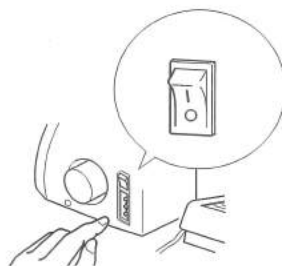

2. Løft trykfoden ved hjælp af trykfodsløfteren.

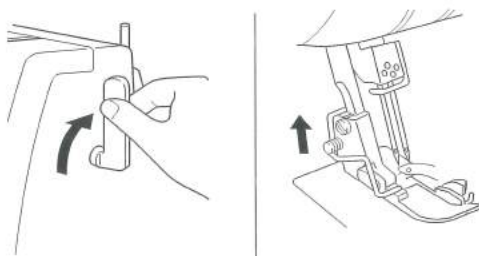

3. Drej håndhjulet, så mærket på håndhjulet <A> befinder sig ud for linjen <B> på symaskinen. (Se KAPITEL 1 "Håndhjulets rotationsretning".)

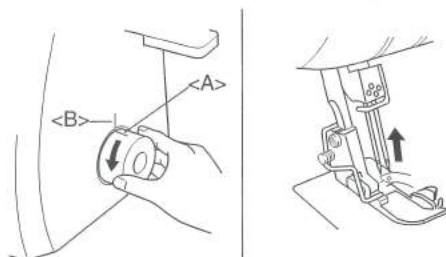

# KAPITEL 3 TRÅDNING

Symaskinen skal trådes i følgende rækkefølge.

1. Undergriber
2. Overgriber
3. Højre nål
4. Venstre nål

## Trådning af undergriberen

Før tråden i den viste rækkefølge ved at følge den blå farve og tallene ved siden af hvert trådningspunkt.

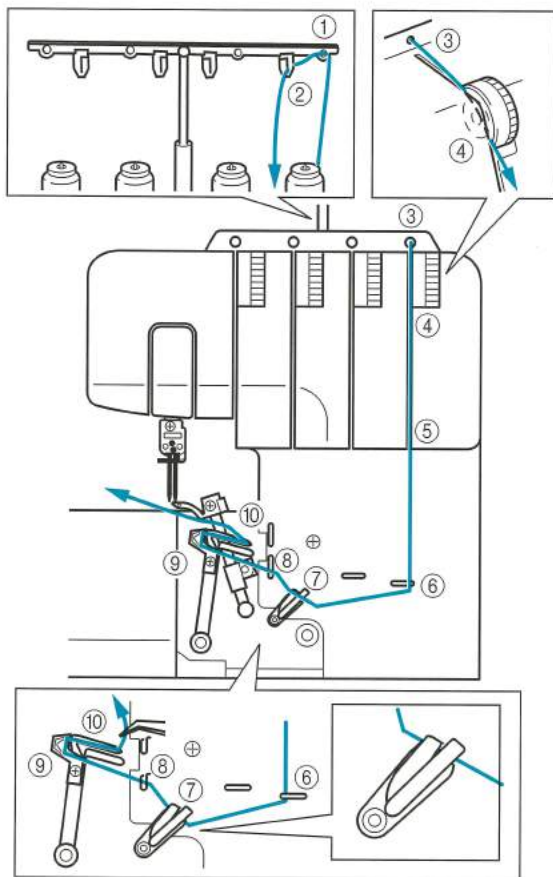

1. Åbn frontdækslet ved at skyde det til højre og trække den øverste del hen mod dig selv.
2. Træk tråden fra trådrollen, og før den lige op og gennem trådholderens bagside ① og ud gennem trådpladens forside ② på trådstangen.
3. Før tråden gennem åbningen ③ øverst på maskinen.
4. Lad tråden passere gennem trådspændingsskiven ④, dvs. kanalen ved siden af det blå trådspændingshjul.

5. Før tråden gennem kanalen og videre gennem trådningspunkterne ⑤⑥⑦⑧, der er markeret med blå på figuren. Trådningen skal ske i talrækkefølge.

**BEMÆRK:**  
Sørg for at tråde begge trådløftere ⑦.

Fortsæt med "Nem trådning af undergriberen".

## Nem trådning af undergriberen

1. Skub grebet til undergriberen <A> til højre. Undergriberen <B> bevæger sig til den nedenfor viste position.

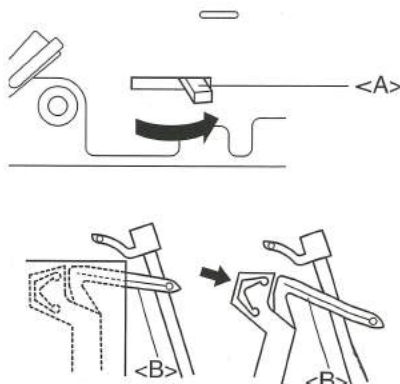

### **⚠ FORSIGTIG**

Skyd kun grebet i den retning, som pilen viser. Du kan ødelægge grebet ved at tvinge det i andre retninger.

Før du skyder grebet til siden, skal du sørge for, at nålen befinder sig i den højeste position.

2. Før tråden som vist på figuren.

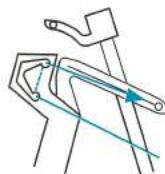

3. Før tråden igennem undergriberøjet.

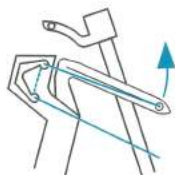

4. Drej langsomt håndhjulet, og kontroller, at griberen vender tilbage til sin udgangsposition.

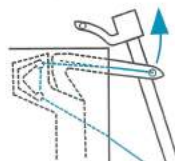

**BEMÆRK:**

Hvis undergribertråden springer under syningen, skal du afklippe og fjerne begge nåletråde.

Før du igen tråder undergriberen, skal du kontrollere, at trådningen sker nøjagtigt efter diagrammets anvisninger. Maskinen kan ikke fungere korrekt, hvis trådningen ikke er udført i den rigtige rækkefølge.

**⚠ FORSIGTIG**

Tråd nålene, efter at over- og undergriberen er blevet trådet.



## Trådning af overgriber

Før tråden i den viste rækkefølge ved at følge den grønne farve og tallene ved siden af hvert trådningspunkt.

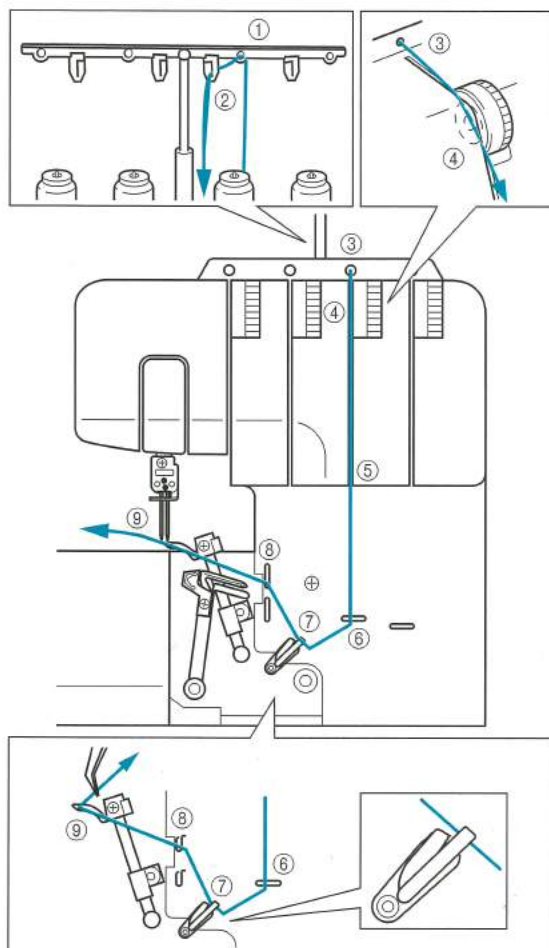

1. Åbn frontdækslet ved at skyde det til højre og trække den øverste del hen mod dig selv.
2. Træk tråden fra trådrollen, og før den lige op og gennem trådholderens bagside ① og ud gennem trådpladens forside ② på trådstangen.
3. Før tråden gennem åbningen ③ øverst på maskinen.
4. Før tråden gennem trådspændingskiven ④, dvs. kanalen ved siden af det grønne trådspændingshjul.

5. Før tråden gennem kanalen og videre gennem trådningspunkterne ⑤⑥⑦⑧, der er markeret med grønt på figuren. Trådningen skal ske i talrækkefølge.

**BEMÆRK:**

Kontroller, at kun den øverste trådløfter trådes ⑦.

6. Før tråden igennem overgriberøjet ⑨.

**BEMÆRK:**

Hvis overgribertråden springer under syningen: Dette kan skyldes, at undergribertråden er blevet fanget af overgriberen. Hvis dette sker, skal du dreje håndhjulet for at sænke overgriberen, fjerne undergribertråden fra overgriberen og tråde overgriberen igen. Du skal starte trådningen fra trådspændingskiven eller længere oppe.

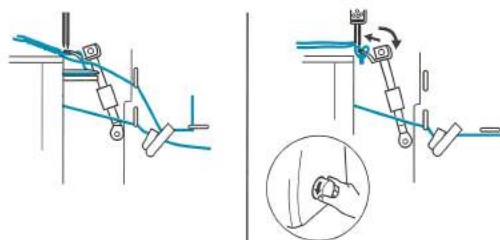

## Trådning af højre nål

Før tråden i den viste rækkefølge ved at følge den lyserøde farve og tallene ved siden af hvert trådningspunkt.

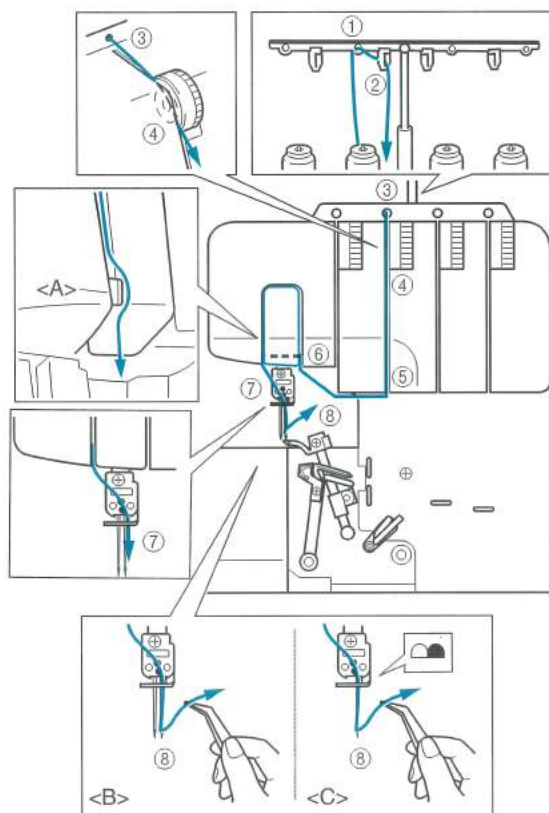

1. Træk tråden fra trådrollen, og før den lige op og gennem trådholderens bagside ① og ud gennem trådpladens forside ② på trådstangen.
2. Før tråden gennem åbningen ③ øverst på maskinen.
3. Før tråden igennem trådspændingsskiven ④, dvs. kanalen ved siden af det lyserøde trådspændingshjul.
4. Før tråden gennem kanalen og videre gennem trådningsstederne ⑤ ⑥ ⑦, der er markeret med lyserødt på figuren. Trådningen skal ske i talrækkefølge.

**BEMÆRK:**

Sørg for at tråden løber på højre side af styret <A>.

5. Før tråden gennem trådføreren på nålestangen og gennem den højre nål ⑧ fra dennes forside.  
(<B>: to nåle/ <C>: en nål)

## Trådning af venstre nål

Før tråden i den viste rækkefølge ved at følge den gule farve og tallene ved siden af hvert trådningssted.

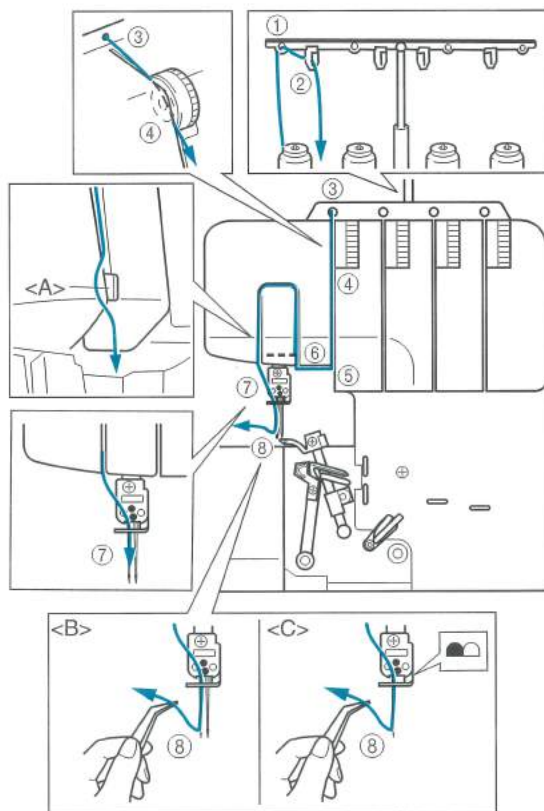

1. Træk tråden fra trådrollen, og før den lige op og gennem trådholderens bagside ① og ud gennem trådpladens forside ② på trådstangen.
2. Før tråden gennem åbningen ③ øverst på maskinen.
3. Før tråden igennem trådspændingsskiven ④, dvs. kanalen ved siden af det gule trådspændingshjul.
4. Før tråden gennem kanalen og videre gennem trådningsstederne ⑤ ⑥ ⑦, der er markeret med gult på figuren. Trådningen skal ske i talrækkefølge.

**BEMÆRK:**

Sørg for at tråden løber på venstre side af styret <A>.

5. Før tråden gennem trådføreren på nålestangen og gennem den venstre nål ⑧ fra dennes forside.  
(<B>: to nåle/ <C>: en nål)

# KAPITEL 4

## SKEMA OVER STOFFER, TRÅDE OG NÅLE

Stof	Sting	Stinglængde (mm)	Tråd	Nål
Tynde stoffer: Georgette Kammerdug Organdi Strikstof	Almindelig overlock	2,0-3,0	Spundet # 80-90 Bomuld # 100 Tetron # 80-100	SCHMETZ 130/705H #80
Tynde stoffer: Georgette Kammerdug Organdi Strikstof	Smal overlock/ rullesting	R-2,0	Nåletråd: Spundet # 80-90 Tetron # 80-100  Undergribertråd : Ulden nylontråd Spundet # 80-90 Tetron # 80-100	SCHMETZ 130/705H #80
Mellemtykke stoffer: Broadcloth Gabardine Serges	Almindelig overlock	2,5-3,5	Spundet # 60-80 Bomuld # 60-80 Tetron # 60-80	SCHMETZ 130/705H #80 #90
Mellemtykke stoffer: Broadcloth	Smal overlock/ rullesting	R-2,0	Nåletråd: Spundet # 60-80 Tetron # 60-80  Undergribertråd : Ulden nylontråd Spundet # 60-80 Tetron # 60-80	SCHMETZ 130/705H #80 #90
Tunge stoffer: Tweed Denim Trikotage	Almindelig overlock	3,0-4,0	Bomuld # 50-60 Spundet # 60 Tetron # 50-60	SCHMETZ 130/705H #90

**BEMÆRK:**

Dekorationstråd vil fungere bedst i overgriberen ved syning af modetøj.



# KAPITEL 5 SYNING

## Valg af stingtype

Vælg den ønskede stingtype, før du starter syningen. Denne symaskine kan sy med fem forskellige sting ved at følge nedenstående trin:

### 4-tråds overlocksting

Brug alle fire tråde og de to nåle til at sy en firtråds overlocksøm.

Anvendelse: Giver en kraftig søm. Ideel til syning af trikotage og vævede stoffer.

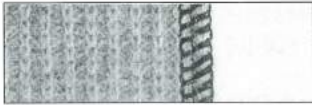

### 3-tråds overlocksting 5 mm

Brug tre tråde og venstre nål til at sy en 5 mm bred søm.

Anvendelse: Til overlocksting på dragter, bluser, bukser osv. Ideel til mellemtykke og kraftige stoffer.

**BEMÆRK:**

Fjern den højre nål, når du skal sy disse overlocksting.



### 3-tråds overlocksting 2,8 mm

Brug tre tråde og højre nål til at frembringe en 2,8 mm bred søm.

Anvendelse: Til overlocksting på dragter, bluser, bukser osv. Ideel til tynde og mellemtykke stoffer.

**BEMÆRK:**

Fjern den venstre nål ved syning af disse overlocksting.



## Smalle overlocksting 2,0 mm og rulløsøm 2,0 mm

Bruges som dekorationssøm eller til afslutninger. Få flere oplysninger i afsnittet "Smalle overlocksting/rulløsøm" i dette kapitel.



**BEMÆRK:**

Til maskinen fås valgfrie trykfødder som tilbehør, som giver dig endnu flere stingmuligheder. Se KAPITEL 8 for at få flere oplysninger.

## Prøvesyning

Lav en prøve, før du starter den egentlige syning.

1. Sæt alle trådspændinger på "4".
2. Tråd maskinen, og træk alle tråde ca. 15 cm ud fra bagsiden, og læg dem bag trykfoden.

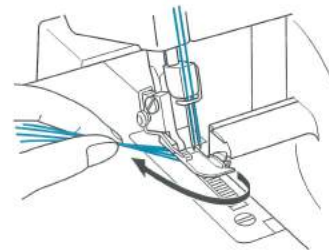

3. Placer en stofrest under trykfoden.

**BEMÆRK:**

Løft altid trykfoden, før du lægger stoffet under den. Du kan ikke starte syningen ved kun at trække stoffet under foden uden at have løftet trykfoden.

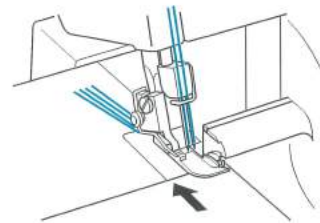

4. Hold alle trådene med venstre hånd, drej håndhjulet langsomt rundt et par gange mod dig selv, og se efter, om trådene vikles ind i hinanden, før du træder på fodpedalen for at starte syningen.

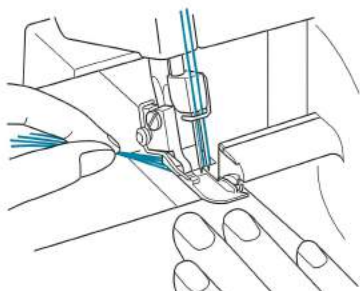

### Sådan laver du en sykæde

Når du har foretaget en prøvesyning, skal du blive ved med at træde let på fodpedalen for at lave en sykæde på ca. 10 cm. Trådene vil automatisk danne denne sykæde.

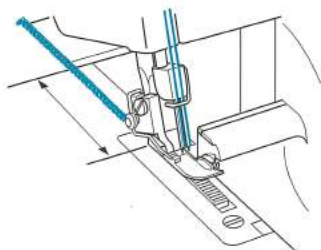

#### BEMÆRK:

Hvis trådspændingerne ikke er korrekt indstillet, vil sykæden blive uens. Hvis dette forekommer, skal du trække let i trådene. Kontroller, om trådningen er sket korrekt, og juster trådspændingen, så sykæden bliver ens. (Se KAPITEL 1 "Trådspændingshjul".)

### Start med at sy

1. Tråd maskinen, og træk alle tråde ca. 15 cm ud fra bagsiden, og læg dem bag trykfoden.

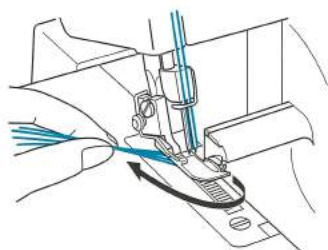

2. Løft trykfoden, og placer stoffet under trykfoden, før du starter syningen. Sy langsomt et par sting ved at dreje håndhjulet.
3. Stoffet føres automatisk frem. Du behøver kun at styre det i den rigtige retning.
4. Kontroller stingene (sykæden), for at se om de er ens. Hvis sykæden er uens, skal du igen kontrollere, at maskinen er trådet rigtigt i den korrekte rækkefølge.
5. Brug sømlinealen for at opnå en ensartet afskæring af stofsømmene. Skalaen på sømlinealen svarer til 9,5, 12,7, 15,9 og 25,4 mm, når stingbreddehjulet er indstillet til "5".

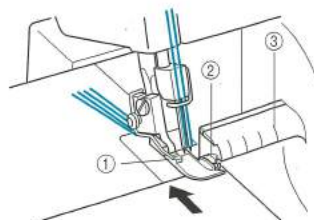

① Trykfod ② Overkniv ③ Sømlineal

### Sådan fjerner du stoffet

Når du er færdig med at sy, skal du fortsætte med at lade maskinen køre, så der fremkommer en sykæde. Afklip sykæden, når den er blevet 5 cm lang. Træk forsigtigt i tråden, hvis kæden ikke er lang nok.

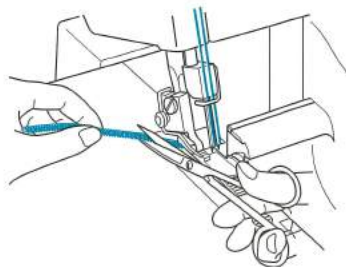

## Fæstning af sykæden

Der findes to metoder til at fæste sykæden.

### Fremgangsmåde 1

Brug maskinen til at fæstne kæden ved begyndelsen og slutningen af en søm.

#### Ved begyndelsen af en søm

1. Sy et par sting efter at have lavet en kæde på 5 cm.
2. Stands maskinen, og løft trykfoden.
3. Placer sykæden under trykfoden, og sy hen over den ved at trække den imod dig.
4. Når du har syet par sting, skal du skære den ekstra sykæde af med kniven, som vist på figuren.

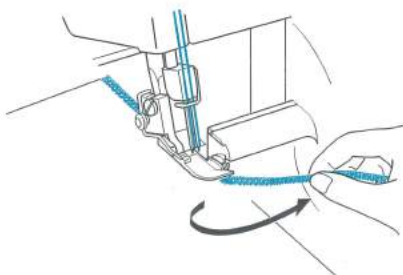

#### Ved slutningen af en søm

1. Ved slutningen af en søm skal du sy et sting ud over kanten på stoffet, før du standser maskinen.

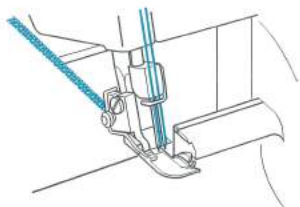

2. Løft trykfoden og nålene, og vend stoffet om.

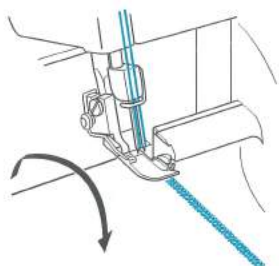

3. Sænk nålene og placer trykfoden på det sted, de befandt sig før.
4. Sy hen over sømmen, idet du passer på ikke at skære sømmen af med kniven.
5. Hæft enderne som vist på figuren, når du har syet et par sting.

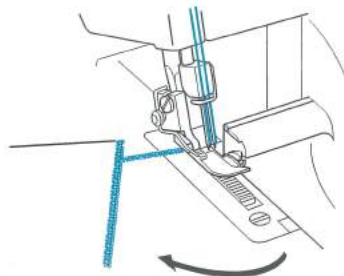

6. Klip trådene af med en saks.

### Fremgangsmåde 2

Brug denne metode til både at fæstne sykæden ved begyndelsen og slutningen af en søm.

1. Slå en knude på kædens løse ender.

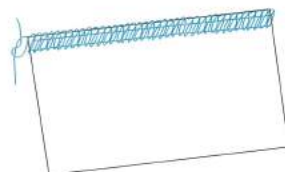

2. Brug en synål med stort øje til at indsætte kæden i sømmen.

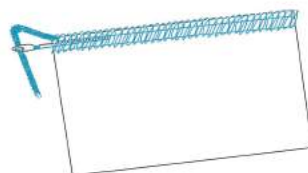

3. Fastgør kæden med en dråbe stofflim, og skær overskydende sting af, når limen er tør.

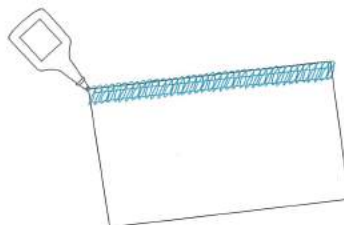



## Hvis trådene springer under syningen

Fjern stoffet, og tråd maskinen igen i korrekt rækkefølge: undergriber, overgriber, højre nål og til sidst venstre nål (se KAPITEL 3 "Trådning" om at tråde på ny). Anbring stoffet under trykfoden igen, og sy 3-5 cm hen over de forrige sting.

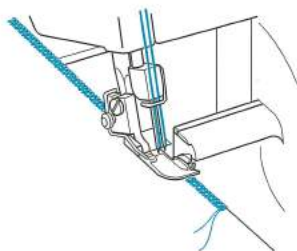

### **! FORSIGTIG**

Sy ikke hen over knappenåle, da du kan risikere, at det ødelægger knivene og nålene.

## Syning af tynde stoffer

1. Indstil trykfodstrykket for at forhindre at stoffet bølgel og for at kunne lave kurveformede syninger. (Se KAPITEL 1 "Indstilling af trykfodstrykket".)
2. Løsn trådspændingen, men husk, at hvis trådspændingen er for løs, kan du risikere, der kommer huller i sømmen og at tråden springer.

## Smalle overlocksting/rullesøm

Smalle overlocksting og rullesøm bruges til dekoration på tynde til mellemtykke stoffer. De bruges ofte til afslutning på kanten på stoffet. Stingene kan sys ved at fjerne den venstre nål og bruge 3-tråds overlocksting.

### Vejledning til syning af smalle overlocksting/rullesøm

#### **! FORSIGTIG**

Sluk for maskinens tænd/sluk-kontakt, før du fjerner en nål eller sætter en nål på.

1. Fjern venstre nål.

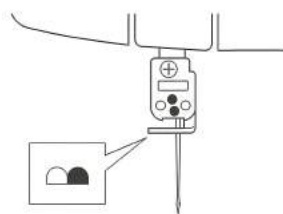

#### **BEMÆRK:**

Se KAPITEL 4 for at få oplysninger om anbefalet tråd og nål i "Stoffer til syning og skema over tråde og nåle".

2. Tråd maskinen til 3-tråds overlocksting, brug den højre nål.
3. Afmonter stingfingeren <A>.
  - ① Løft trykfodsløfteren.
  - ② Træk alle tråde bagud.
  - ③ Kontroller, at tråden ikke længere er viklet rundt om stingfingeren.
  - ④ Åbn frontdækslet.
  - ⑤ Drej håndhjulet, indtil overgriberen er i laveste position.
  - ⑥ Træk stingfingeren til højre, og fjern den.

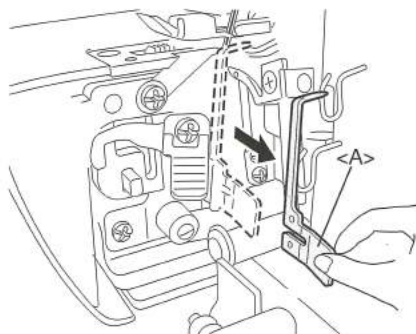

Stingfingeren <A> kan opbevares i frontdækslet.

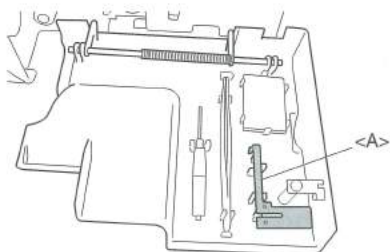

**BEMÆRK:**

Sørg for at genmontere stingfingeren ved syning af almindelige overlocksting.

4. Sæt stingbreddehjulet i "R"-position.

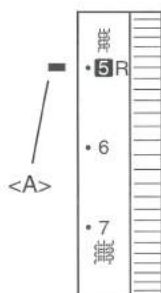

<A> Mærke for valgt indstilling

5. Juster stinglængden.

Flyt stinglængdehjulet fra "R"- til "2"-position (til smalle overlocksting: "R" til "2" - for rullesøm: "R").

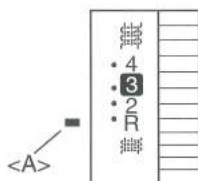

<A> Mærke for valgt indstilling

## Skemaoversigt for smalle overløcksting/rullesøm

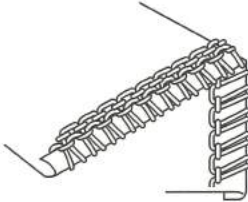
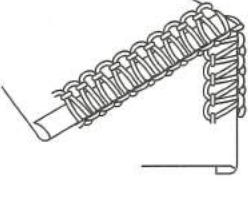
	Rullesøm		Smalle overløcksting	
Stingtype	Stoffets bagside  Stoffets forside		Stoffets bagside  Stoffets forside	
Stoftyper	Se KAPITEL 4 "Stoffer til syning og skema over tråde og nåle".		Se KAPITEL 4 "Stoffer til syning og skema over tråde og nåle".	
Nåletråd	Se KAPITEL 4 "Stoffer til syning og skema over tråde og nåle".		Se KAPITEL 4 "Stoffer til syning og skema over tråde og nåle".	
Overgribertråd	Se KAPITEL 4 "Stoffer til syning og skema over tråde og nåle".		Se KAPITEL 4 "Stoffer til syning og skema over tråde og nåle".	
Undergribertråd	Se KAPITEL 4 "Stoffer til syning og skema over tråde og nåle".		Se KAPITEL 4 "Stoffer til syning og skema over tråde og nåle".	
Stinglængde	R		R-2,0	
Stingbredde	R		R	
Stingfinger	Fjernet		Fjernet	
Trådspænding	Tynde stoffer	Til mellemtykke stoffer	Til tynde stoffer	Til mellemtykke stoffer
Nåletråd	4 (3 - 5)	5 (4 - 6)	4 (3 - 5)	5 (4 - 6)
Overgribertråd	5 (4 - 6)	5 (4 - 6)	5 (4 - 6)	6 (5 - 7)
Undergribertråd	7 (6 - 8)	7 (6 - 8)	5 (4 - 6)	6 (5 - 7)



# KAPITEL 6

## FEJLFINDING

Denne symaskine er designet til at fungere problemfrit. I skemaet kan du dog finde løsninger på de problemer, som kan opstå, hvis de grundlæggende indstillinger ikke er foretaget korrekt.

Problem	Årsag	Afhjælpning
1. Stoffet føres ikke frem	Trykfodstrykket er for lavt	Drej justeringsskruen til trykfodstrykket med uret for at øge trykket. (Se side 45.)
2. Nålene knækker	1. Nålene er bøjede, eller nålespidserne er sløve	Udskift nålene. (Se side 49.)
	2. Nålene forkert påsæt	Monter nålene korrekt. (Se side 49.)
	3. Maskinen trækker for hårdt i stoffet	Træk ikke i stoffet under syningen.
3. Trådene springer	1. Maskinen er ikke korrekt trådet	Tråd maskinen korrekt. (Se side 51-54.)
	2. Trådene filtrer sammen	Kontroller spolepinden, trådholderne osv. og fjern den filtrerede tråd.
	3. Trådspændingen er for stram	Juster trådspændingen. (Se side 46-48.)
	4. Nålene er forkert påsæt	Monter nålene korrekt. (Se side 49.)
	5. Der er brugt en forkert nåletype	Brug en korrekt nål. Schmetz 130/705H anbefales (Se side 49.)
4. Sting springes over	1. Nålen er bøjet, eller nålespiden er sløv	Udskift nålene. (Se side 49.)
	2. Nålen er forkert isat	Monter nålen korrekt. (Se side 49.)
	3. Der er brugt en forkert nåletype	Brug en korrekt nål. Schmetz 130/705H anbefales (Se side 49.)
	4. Maskinen er ikke korrekt trådet	Tråd maskinen korrekt. (Se side 51-54.)
	5. Trykfodstrykket er for lavt	Drej justeringsskruen til trykfodstrykket med uret for at øge trykket. (Se side 45.)
5. Uensartede sting	Trådspændingerne er ikke indstillet korrekt	Juster trådspændingen. (Se side 46-48.)
6. Stoffet rynker	1. Trådspændingen er for stram	Reducer trådspændingen ved syning i lette eller tynde stoffer. (Se side 46-48.)
	2. Maskinen er ikke trådet korrekt eller trådene filtrer	Tråd maskinen korrekt. (Se side 51-54.)

# KAPITEL 7 VEDLIGEHOJDELSE

## Rengøring

### ⚠ FORSIGTIG

Sluk for maskinen, før du påbegynder rengøringen af den.

Drej håndhjulet, så du placerer nålene i laveste position.

Brug jævnligt den medfølgende børste til at fjerne støv samt stof- og trådrester.

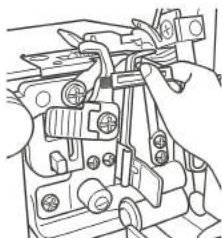

## Smøring

Smør regelmæssigt maskinens bevægelige dele (markeret med pile) for at opnå en så god og lydløs drift af symaskinen som muligt.

### ⚠ FORSIGTIG

Sluk maskinen, før du åbner frontdækslet for at smøre den.

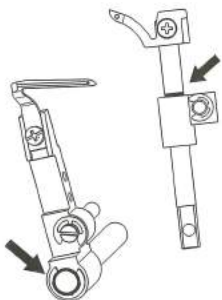

#### BEMÆRK:

Sørg for at smøre din maskine, før du tager den i brug.

Tør altid fnug af maskinen før smøring.

Ved normalt brug skal maskinen smøres en eller to gange om måneden. Hvis maskinen bruges oftere, skal den smøres en gang om ugen.

## Sådan skifter du pæren

### ⚠ FORSIGTIG

Før du skifter pæren, skal du sætte tænd/sluk-knappen på "O" og tage netstikket ud af stikkontakten. Du kan risikere at få elektrisk stød, hvis tænd/sluk-kontakten ikke er sat på "O", når du skifter pæren. Hvis du træder på fodpedalen, mens maskinen er tændt, kan du risikere at komme til skade.

For at undgå forbrændinger skal du lade pæren køle af, inden du skifter den.

1. Løsn skruen med en krydskærverskruetrækker, og afmonter derefter lampedækslet.

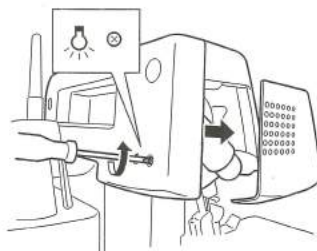

2. Udskift pæren.

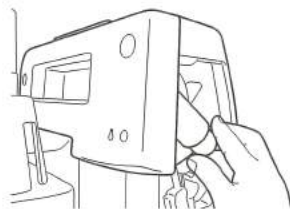

Pærens reservedelsnummer:  
X53061050 (USA og Canada)  
205336050 (Andre lande)

3. Luk lampedækslet, og spænd skruen.

# KAPITEL 8

## KORT OM VALGFRIE TRYKFØDDER

### **FORSIGTIG**

Sluk for maskinen, når du skifter trykfod.

### Blindstingsfod

#### Anvendelser

En blindstingsfod (flerfunktionsfod) gør det muligt at sy blindsting og overlocke på samme tid. Den er ideel til syning af opslag, oplægning, lommer og sømning af kjoler osv.

Føringen på denne fod er også nyttig, når du syr specialsømme som fladlock, biselæg og andre dekorative sømme.

#### Syning med blindsting

Syning med blindsømme bruges til at lave usynlige sømme på beklædningsgenstande eller håndarbejde. Brug det til at sømme bukser, kjoler eller gardiner.

#### Anbefalede indstillinger:

- Stingbredde: 5 mm
- Stinglængde: 3 - 4 mm
- Trådspænding: Let slækket (0-2)
- Overgriberens trådspænding: Let tilspændt (5-7)
- Undergriberens trådspænding: Let slækket (2-4)

#### Fremgangsmåde

1. Påsæt blindstingsfoden (se KAPITEL 1 "Påsætning og afgang af trykfoden").
2. Indstil maskinen til 3-tråds overlocksting med én nål i venstre position. Fjern den højre nål.
3. Vend vrangen ud på stoffet, fold stoffet først en gang og derpå tilbage til den ønskede bredde, som vist på figuren.

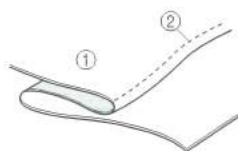

① Vrangside  
② Her syr nålen

Hvis du stryger det foldede stof inden syningen, bliver det nemmere at have med gøre.

4. Drej håndhjulet, så mærket på håndhjulet befinder sig ud for linjen på symaskinen (se KAPITEL 1 "Håndhjulets rotationsretning").
5. Løft trykfodsløfteren, og isæt stoffet med foldekanten til venstre på en sådan måde, at nålen kun går igennem foldekanten, når du syr.

6. Løft trykfodsløfteren, og juster føringen efter foldekanten.
7. Juster trykfodens føringssposition med justeringsskruen, således at nålen akkurat berører folden i stoffet. I dette tilfælde bestemmer stoftykkelsen indstillingen. Ved at dreje skruen fremad (imod dig selv), bevæger føringen sig til højre. Ved at dreje skruen baglæns (væk fra dig selv), bevæger føringen sig til venstre.

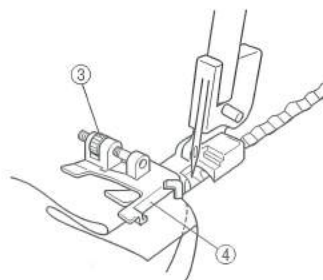

③ Stilleskruen  
④ Føring

Juster føringens position ved at anvende et stykke af samme stof, som du brugte til prøvesyningen.

8. Fold stoffet med hånden mens du syr, således at nålen netop fanger kanten på folden.
9. Åbn stoffet som vist på figuren.

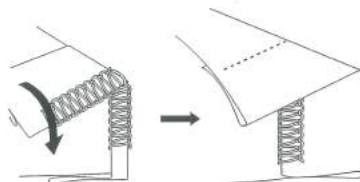

Du opnår det bedste resultat ved at bruge en tynd tråd i en farve, der passer til stoffet. Når syningen er korrekt udført, vil sømmen være næsten usynlig på stoffets retside.

#### Fladlockssyning

Fladlocksting bruges fortrinsvis som dekoration. Den resulterende søm kan enten ligne en stige eller bestå af små, parallelle linjer, når stoffet strækkes fladt ud.

#### Anbefalede indstillinger:

- Stingbredde: 5 mm
- Stinglængde: 2 - 4 mm
- Trådspænding: 0-3
- Overgriberens trådspænding: 2-5
- Undergriberens trådspænding: 6-9



### Fremgangsmåde

1. Påsæt blindstingsfoden (se KAPITEL 1 "Påsætning og aftagning af trykfoden").
2. Indstil maskinen til 3-tråds overlocksting med én nål i venstre position. Fjern den højre nål.
3. Fold stoffet som vist på figuren.

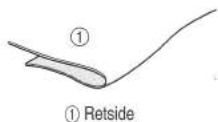

4. Drej håndhjulet, så mærket på håndhjulet befinder sig ud for linjen på symaskinen (se KAPITEL 1 "Håndhjulets rotationsretning").
5. Løft trykfodsløfteren, og isæt stoffet med foldekanten på en sådan måde, at nålen kun stikker igennem folden.
6. Sænk trykfodsløfteren, og juster føringen efter foldekanten.
7. Juster trykfodens føringposition med stilleskruen, således at nålen stikker 2,5 til 3,0 mm ned inden i stoffets foldekant, hvorved nogle af nogle af sømmene kastes over kanten.

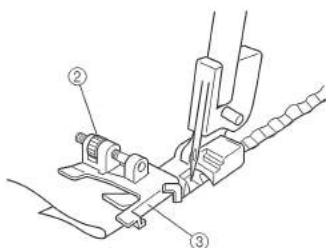

2 Stilleskrue  
3 Føring

Når du drejer skruen fremad, bevæger føringen sig til højre. Når du drejer skruen bagud, bevæger føringen sig til venstre. Du kan justere føringens position ved at bruge en stofrest af samme stoftype til en prøvesyning.

8. Hold stofstykkerne sammen, mens du syr langs folden med konstant hastighed.

9. Når syningen er færdig, skal du trække stoffet åbent (fladt).

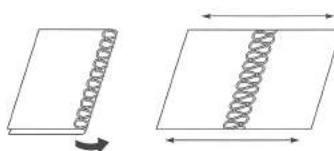

Begge sømme kan bruges på stoffets retside. Ved sammensyning af stoffets vrangsider, vil overgribertråden ses på retsiden, når du strækker stoffet fladt ud. Ved sammensyning af stoffets retsider, vil overgribertråden ses på retsiden, når du strækker stoffet fladt ud.

### BEMÆRK:

Metoden er ikke egnet til tynde stoffer.

### Syning af biselæg

Biselæg danner en rund kant til formning og dekoration af dine syprojekter. Hvis du sætter en tråd i kontrastfarve i overgriberen, giver det en god effekt.

Hvis stoffet er tyndt, er det en god ide at vælge en tynd tråd, som løber glat.

### Fremgangsmåde

1. Påsæt blindstingsfoden (se KAPITEL 1 "Påsætning og aftagning af trykfoden").
2. Indstil symaskinen til smalle overlocksting. (Se KAPITEL 5 "Smalle overlocksting/rulløsøm".)
3. Tegn to parallelle linjer på stoffet med stofkridt på det sted, hvor lægget skal placeres. Fold stoffet langs med linjerne og pres det let med et strygejern.

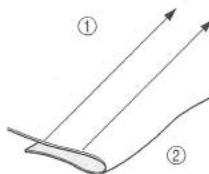

1 Tegn linjer  
2 Fold

4. Drej håndhjulet, så mærket på håndhjulet befinder sig ud for linjen på symaskinen (se KAPITEL 1 "Håndhjulets rotationsretning").
5. Løft trykfodsløfteren, og isæt stoffet med foldekanten, således at nålen kun stikker igennem den foldede kant.
6. Løft trykfodsløfteren, og juster føringen efter foldekanten.
7. Ret blindstingsfodens føring ind efter linjen på højre side af stingfingeren. Når skruen drejes fremad, vil føringen bevæge sig til højre. Når du drejer skruen bagud, vil føringen bevæge sig til venstre.

8. Ret folden ind efter føringen, og isæt stoffet ved nålens placering.

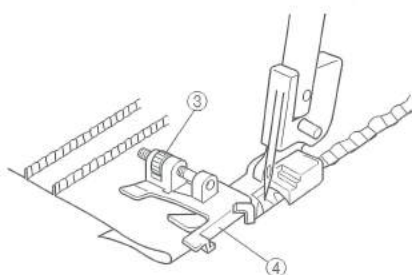

- ③ Stilleskrue  
④ Føring

9. Før stoffolden, så syningen sker midt mellem nålen og overkniven.  
10. Fortsæt med at sy, indtil alle tegnede linjer er blevet syet.

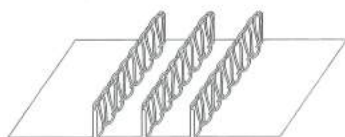

Ret mindre fejl til i hånden.

## Båndfod

### Anvendelser

Ved hjælp af båndfoden kan du påsy bånd og elastikker med en smuk stikning.

- Du kan påsætte bånd og elastikker, der er mellem 6 og 12 mm brede.
- Påsyning af bånd er meget anvendeligt ved forstærkning på strækstoffer, f.eks. på skulderen af et en strikbluse. Påsætning af elastikker er desuden egnet til syning af opslag, halsudskæringer osv.

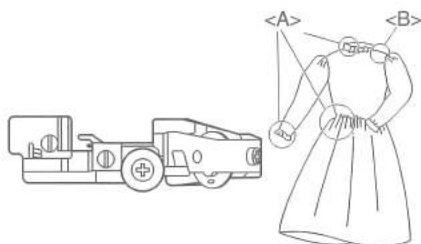

- <A> Påsætning af elastik  
<B> Påsætning af bånd

### Maskinindstilling (stingtype):

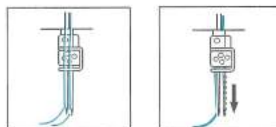

- 2-nåls 4-tråds-overlock
- 1-nåls 3-tråds-overlock (Begge nåle kan bruges.)

### Sådan indstilles maskinen til elastik/ bånd

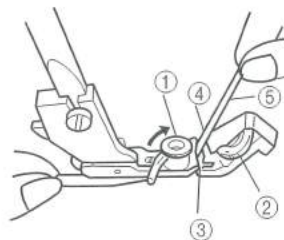

1. Sæt båndfoden på (se KAPITEL 1 "Påsætning og aftagning af trykfoden").
2. Løft trykfodsløfteren.
3. Drej håndhjulet, så mærket på håndhjulet befinder sig ud for linjen på symaskinen (se KAPITEL 1 "Håndhjulets rotationsretning").
4. Vip båndstyret op ①, og indstil derefter trykjusteringshjulet ② til "0".
5. Før båndet eller elastikken ⑤ gennem slidsen ③.
6. Før båndet eller elastikken ⑤ gennem slidsen ③, således at båndets/elastikkens højreside sidder langs med styret ④.
7. Vip båndstyret ned ①, således at det kommer til at sidde på venstre side af båndet/elastikken.

### Prøvesyning

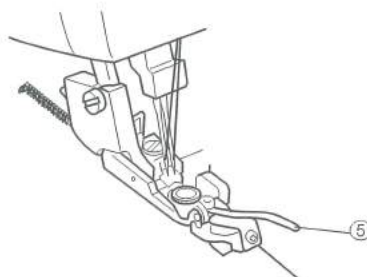

1. Løft trykfodsløfteren.
2. Isæt stoffet, så dets kant er i kontakt med bladet.
3. Sænk trykfodsløfteren.
4. Indstil stingbreddehjulet på "5".

## 5. Indstil stinglængdehjulet.

- Bånd: mellem "3" og "4"
- Elastik: "4"

## 6. Indstil trykjusteringshjulet ②

- til "0", når du påsy bånd.
- til en passende indstilling, der vil trække elastikken sammen

### BEMÆRK:

Jo højere tal, jo mere trækkes elastikken sammen.

## 7. Lav en prøvesyning, og juster trådspændingerne.

Eksempel på en korrekt syet søm:

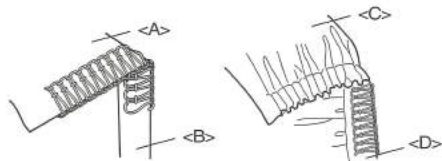

<A> Retside

<B> Bånd

<C> Retside

<D> Elastik

### BEMÆRK:

Trådspændingerne til påsyning af bånd svarer til normal kantkastning.

Det anbefales, at du syr med en strammere trådspænding for under- og overgriberen for at opnå et smukt resultat.

Det anbefales at lave en prøvesyning for hver stof- og trådtype, da rynkningen af elastikken afhænger af disse.

## Perleisyningsfod

### Anvendelser

Perleisyningsfoden bruges til at påsætte perlerækker på stof. Den er nyttig, når du vil dekorere gardiner, duge, kjoler osv. Du kan anvende perler med en diameter på 3-5 mm.

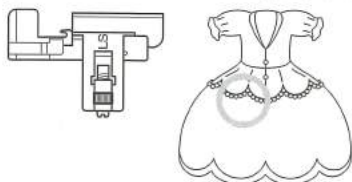

### Forberedelse

1. Træk kniven tilbage (se KAPITEL 1 "Tilbagetrækning af kniven").
2. Sæt perleisyningsfoden på (se KAPITEL 1 "Påsætning og aftagning af trykfoden").
3. Indstil maskinen til 3-tråds overlocksting med én nål i venstre position. Fjern den højre nål.

### Sådan indstiller du maskinen

1. Indstil stinglængden ifølge de viste længder på <A> og <B>. For eksempel betyder en stinglængde på 4 mm, at der er 4 mm mellem <A> og <B>.

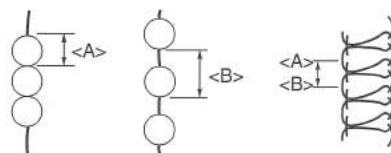

2. Indstil stingbredden til 3-5 mm.
3. Juster trådspændingerne som følger:  
Nåletråd: let slækket  
Overgribertråd: let slækket  
Undergribertråd: let strammet

### Sådan placeres stoffet og perlen

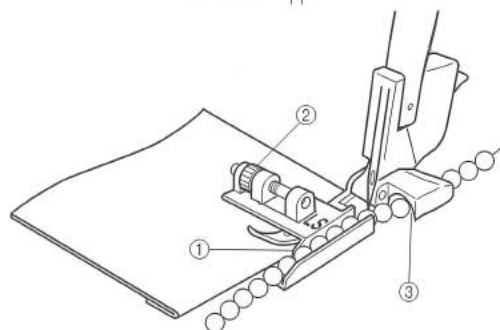
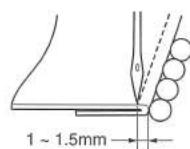

1. Fold stoffet som ønsket til perleisyningen.
2. Placer stoffet på det sted, hvor nålen rammer, imens du sørger for at foldekanten rettes ind efter føringen ①.
3. Brug skruen ② til at justere spillerummet mellem foldekanten og nålen, så den er mellem 1 og 1,5 mm.
4. Placer perlen i føringen, men lige før røret på føringen ③.

### Prøvesyning

1. Sy ved at dreje på håndhjulet, indtil perlen har passeret røret.
2. Sy langsomt, imens du bruger hånden til at føre perlen og stoffet.
3. Fæstn trådenderne både før og efter perlen.

### BEMÆRK:

Trådspændingen kan nemt blive for løs for især ved små perler. Træk den bevægelige stingtunge tilbage for en optimal perleisyning.



## Tittekantfod

### Anvendelser

Du kan få en tittekant på stofkanterne ved at bruge denne trykfod. Tittekanter bruges til dekoration af tøj (pyjamas, sportstøj), møbelbetræk, puder, tasker osv.

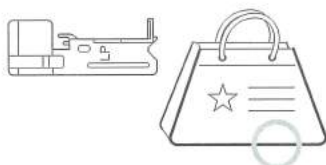

### Forberedelse

Påsæt tittekantfoden (se KAPITEL 1 "Påsætning og aftagning af trykfoden").

### Maskinindstilling (stingtype):

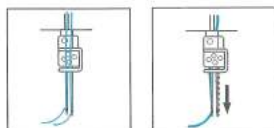

- 2-nåls 4-tråds-overlock
- 1-nåls 3-tråds-overlock (fjern den højre nål)

### Sådan indstiller du maskinen

1. Indstil stinglængden til 3 mm.  
(standardposition)
2. Indstil stingbredden til 5-6 mm
3. Juster trådspændingen til almindelige overlocksting (se KAPITEL 5 "Valg af stingtype").

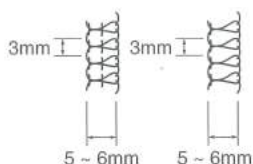

## Sådan placeres stoffet og kantbåndet

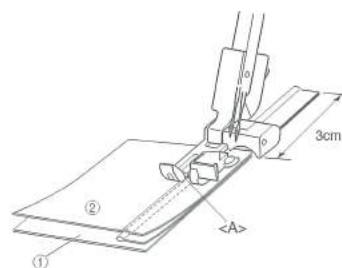

① Retside ② Vrangsider

1. Læg kantbåndet mellem to stykker stof, og juster begge stofkanter som vist på figuren. Start med at lægge 3 cm kantbånd oven over stoffet. (Ved vrangen på stoffet udad.)
2. Placer stoffet og kantbåndet under trykfoden, og anbring kantbåndet i rillen <A> på tittekantfoden og begynd at sy.

### Start med at sy

1. Brug hænderne til omhyggeligt at føre stoffet og kantbåndet under syningen.
2. Vend stoffet om, når du er færdig med at sy.

#### BEMÆRK:

Start med at ri kantbåndet på stoffet, så det er nemmere at arbejde med.

Det kan være vanskeligt at sy kanter på i rette vinkler.

Hvis kantbåndet er bredt, skal du afskære det overskydende under syningen.

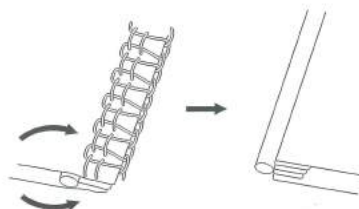

## Rynkefod

### Anvendelser

Du kan rynke stoffet flot ved at bruge rynkefoden på forskellige klædningsstykker og håndarbejde.



### Forberedelse

Påsæt rynkefoden (se KAPITEL 1 "Påsætning og aftagning af trykfoden").

### Maskinindstilling (stingtype):



- 2-nåls 4-tråds-overlock
- 1-nåls 3-tråds-overlock (begge nåle kan bruges)

### Sådan placerer du stoffet

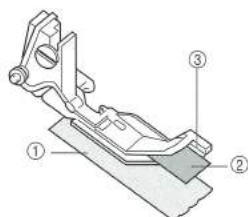

① Retside ② Vrangside

1. Løft trykfodsløfteren.
2. Drej håndhjulet, så mærket på håndhjulet befinder sig ud for linjen på symaskinen (se KAPITEL 1 "Håndhjulets rotationsretning").
3. Placer den underste del af stoffet (den del af stoffet, som skal rynkes, ① under føringen ③ præcis under nålen).
4. Placer den øverste del af stoffet ② mellem rynkefoden og føringen ③ oven på den underste del af stoffet ①.
5. Sænk trykfodsløfteren.

### Prøvesyning



1. Indstil stinglængden til 3 mm.
2. Indstil differentialetransporten til 2.
3. Indstil stingbredden til 5 mm.

4. Juster de andre indstillinger til de samme som anvendes ved normale overlocksting.
5. Sy stoffet, imens du retter stoffet ind efter føringen ③.
  - Juster rynkernes størrelse ved at indstille stinglængden mellem 2 og 5 mm.
  - Juster mængden af stof, som rynkes, ved at indstille differentialetransporten på mellem 1,0 og 2,0.

### BEMÆRK:

Undgå at strække eller trække i stoffet.

# SPECIFIKATIONER

## Specifikationer

### Anvendelse

Lette til kraftige stoffer

### Syhastighed

Maks 1.300 sting pr. minut

### Stingbredde

2,3 mm til 7 mm

### Stingbredde (kast)

2 mm til 4 mm

### Nåleholderens bevægelsesfelt

25 mm

### Trykfod

Valgfri

### Trykfodsløfter

5 mm til 6 mm

### Nål

SCHMETZ 130/705H

### Antal nåle og tråde

Variabel 3/4 tråde

To nåle eller enkelt nål

### Maskinens nettovægt

5,2 kg

### Maskinens mål

33,5 cm (L) x 29,8 cm (H) x 27,9 cm (B)

Nålsæt SCHMETZ 130/705H.

#80 (2)

#90 (2)











