



pulsar NS200

Руководство по эксплуатации



Приветствие



Поздравляем вас с приобретением нового мотоцикла BAJAJ. И мы говорим вам: «Добро пожаловать в большую и дружную семью Pulsar!»

Мы гордимся тем, что вы теперь являетесь владельцем нового поколения Pulsar 200 NS, № 1 в мире, среди 200 кубовых мотоциклов. Да, мы смело можем говорить о непревзойденной производительности, новых технологиях и невероятном лидерстве на многих мировых рынках.

В целях обеспечения вашей безопасности, пожалуйста, прочтите данное руководство, прежде чем вы сядете за руль мотоцикла. Соблюдайте все правила и рекомендации, изложенные в данном руководстве.

Чтобы сохранить ваш мотоцикл в отличном рабочем состоянии и обеспечить надежную и бесперебойную работу всех агрегатов, мы искренне советуем вам воспользоваться услугами официальных дилеров Bajaj или уполномоченных сервисных центров, которые оснащены всем необходимым оборудованием, оригинальными запасными частями и квалифицированным персоналом.

Если вам потребуется дополнительная информация, пожалуйста, посетите любого ближайшего к вам дилера Bajaj.

Итак, поверните ключ в замке зажигания....ПОЕХАЛИ!

ООО ИСТ ВЕСТ МОТОРС
Москва, ул. Выборгская,
дом 20, корп. 2
Тел. +7 495 115-42-37

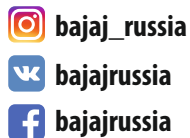

BAJAJ AUTO LIMITED
Akurdi Pune - 411 035 India

1. Технические характеристики	2
2. Идентификационные данные	4
3. Расположение узлов и деталей мотоцикла	5
• Замок зажигания	7
• Топливный бак/Топливный кран	8
• Спидометр	9
• Настройка маршрутного компьютера	11
• Пульты управления	13
• Заднее сиденье / Комплект инструмента	15
• Переднее сиденье / Аккумуляторная батарея	16
• Снятие и установка сидений	17
• Снятие и установка боковых облицовочных крышек	18
4. Управление мотоциклом	19
5. Советы по безопасному управлению мотоциклом	23
6. Информация о периодическом техническом обслуживании	25
• Моторное масло	25
• Колеса / Шины	26
• Аккумуляторная батарея	27
• Система охлаждения двигателя / охлаждающая жидкость	28
• Тормозная жидкость	29
• Свечи зажигания / натяжение цепи	30
• Очистка / смазка цепи	31
• Проверка / замена тормозной жидкости	32
7. Таблица периодического технического обслуживания	33
8. Хранение и консервация	38
9. Эксплуатация мотоцикла в холодное время года	39
10. Гарантия и гарантийные обязательства	40
11. Сервисная книжка	45

Информация о вашей безопасности и темы, требующие вашего внимания:



Внимание: Такой знак указывает на то, что вы или любое другое лицо можете получить травму в результате невыполнения советов, описанных в настоящем руководстве.



Предостережение: Такой знак указывает на то, что ваше транспортное средство может быть повреждено в результате невыполнения советов, описанных в данном руководстве.

Обратите внимание: Все описания и иллюстрации в настоящем руководстве не следует рассматривать, как обязательное требование к исполнению производителем. Все основные особенности типа транспортного средства, описанного в руководстве, остаются неизменными.

Vajaj Auto Limited оставляет за собой право, в любой момент, без предварительного уведомления всех потребителей, вносить изменения в конструкцию транспортного средства, деталей и аксессуаров, необходимых для получения большего комфорта и удовольствия от управления.

Технические характеристики



Двигатель:

4-тактный, Один цилиндр

Диаметр x Ход поршня: 72.0 мм x 49.0 мм

Объем двигателя: 199.5 см

Коэффициент сжатия: 11:1

Обороты холостого хода: 1350 ~ 1450 об/м

Максимальная мощность: 23,5 л.с. при 9500 об/м

Максимальный Крутящий момент: 18,3 Нм при 8000 об/м

Система зажигания: DC

Свеча зажигания: 3 шт.

Свеча зажигания зазор: 0,8 ~ 0,9 мм

Коробка передач: 6-ступенчатая

Переключение передач: 1 Вниз ; 5 Вверх

Смазка двигателя: подача масла под давлением

Охлаждение двигателя: жидкостное охлаждение

Запуск: электрический стартер

Тормоза:

Передний тормоз: гидравлический, дисковый

Задний тормоз: гидравлический, дисковый

Емкость топливного бака:

Полный: 12 литров

Резерв: 2,4 л

Неиспользуемый резерв: 0,2 л

Топливо: октановое число не ниже 92

(бензин неэтилированный)

Размеры:

Длина: 2017 мм

Ширина: 804 мм

Высота: 1075 мм

Колесная база: 1363 мм

Дорожный просвет: 169 мм

Размер шин:

Спереди: 100 / 80 - 17,52 P, бескамерные

Сзади: 130 / 70 - 17,61 P, бескамерные

Давление в шинах:

Передняя шина: 1,75 кгс/см². (25 PSI)

Задняя шина (без пассажира): 2,00 кгс/см². (28 PSI)

Задняя шина (с пассажиром): 2,25 кгс/см². (32 PSI)

Технические характеристики



Снаряженная масса: 154 кг.

Полная масса: 284 кг.

(В том числе с пассажиром)

Максимальная Скорость: 136 км/ч.

Электрическая система: 12В DC

Передняя фара: H4, 55 / 60W

Габариты: 3 Вт (2 шт.)

Стоп-сигнал: LED (светодиодный)

Указатель сигналов поворота: 10W

Индикатор нейтральной передачи: зеленый светодиод

Индикатор дальнего света: синий светодиод

Индикатор сигналов поворота: зеленый светодиод

Индикатор откинутого бокового упора: LCD

Подсветка спидометра: LED (светодиодный)

Подсветка номерного знака: 3 Вт

Звуковой сигнал: DC 12В

Аккумуляторная батарея: 12В – 8А.ч. VRLA

Примечание:

- Все измерения указаны для мотоцикла в порожнем состоянии.

- Любая информация, указанная выше, может быть изменена в любой момент без предварительных уведомлений.

- Приведенные выше данные носят исключительно информационный характер и могут отличаться от реальных на величину до 15%.

Идентификационные данные



Серийные номера рамы и двигателя используются для регистрации мотоцикла. Они являются уникальными буквенно-цифровыми кодами, предназначенными для наиболее точной идентификации вашего мотоцикла от других, той же модели и типа.

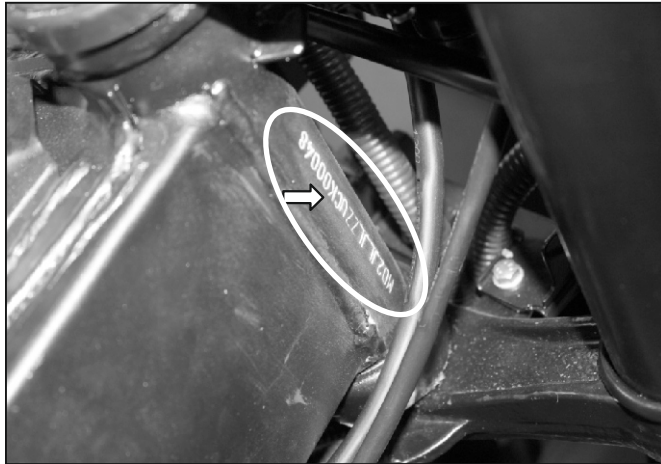

Расположение номера VIN на раме:

★ **VIN** - номер нанесен на рулевую колонку вашего мотоцикла и располагается с правой стороны. Он представляет собой 17 позиций буквенно-цифрового кода.

★ **VIN** - номер нанесен на рулевую колонку вашего мотоцикла и располагается с левой стороны. (Для отдельных стран). Он представляет собой 17 позиций буквенно-цифрового кода.

Номер двигателя:

Номер двигателя расположен на левой нижней части картера, недалеко от коробки передач. Он представляет собой 11 позиций буквенно-цифрового кода.



Расположение узлов и деталей мотоцикла





Расположение узлов и деталей мотоцикла





Замок зажигания. Замок зажигания имеет следующие позиции:

	LOCK: (закрыто): Руль заблокирован, зажигание выключено.
	OFF: (выключено): Руль разблокирован, зажигание выключено.
	ON: (включено): Руль разблокирован, зажигание включено.

Блокировка рулевой колонки: Для того, чтобы заблокировать рулевое управление, поверните руль в левую сторону до упора. Нажмите на ключ и поверните его в положение **LOCK**, затем достаньте ключ из замка зажигания.

Осуществить блокировку рулевой колонки, можно только в положении, когда руль повернут влево.

Разблокировка рулевой колонки: Для того, чтобы разблокировать рулевое управление, вставьте ключ в замок зажигания, переведите его в положение **OFF** или **ON**.

Ключ: общий ключ используется для замка зажигания, крышки заливной горловины топливного бака и замка заднего сидения.

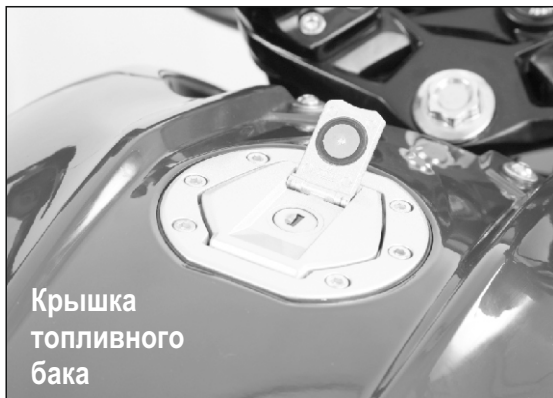

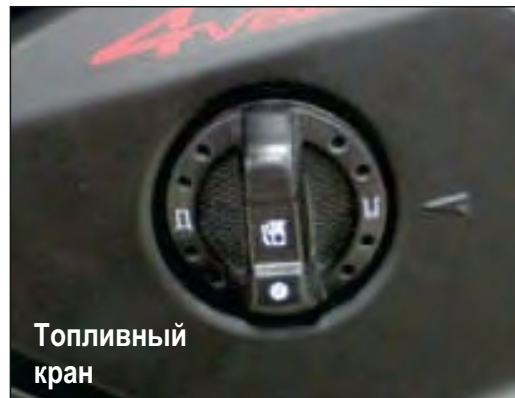

Крышка топливного бака.

- Чтобы открыть крышку топливного бака, откройте защитную накладку, вставьте ключ в замок и поверните его по часовой стрелке.
- Для того чтобы закрыть крышку надавите на нее.



Топливный кран.

Топливный кран имеет следующие позиции:

	ON: Уровень топлива выше резервной отметки.
	RES: Уровень топлива ниже резервной отметки.
	OFF: Подача топлива должна быть прекращена.

Расположение узлов и деталей мотоцикла

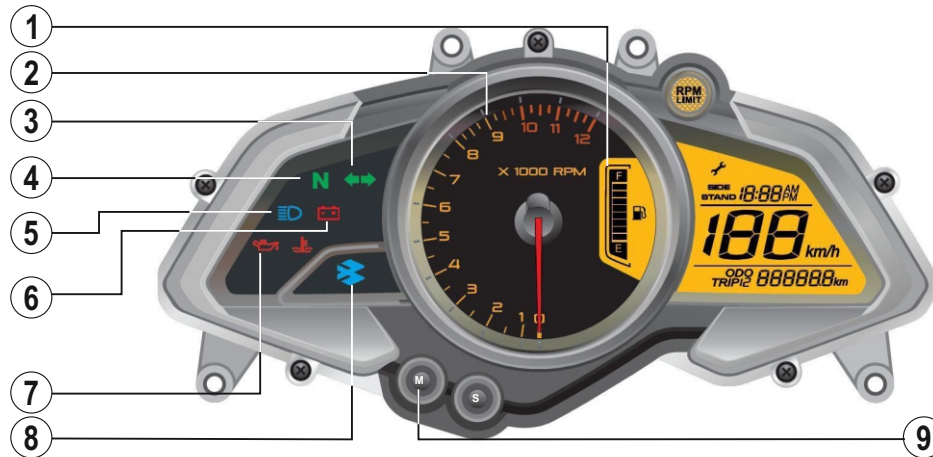

6. **Индикатор разряда АКБ.** Идикатор будет гореть в случае отсутствия заряда.
7. **Индикатор низкого давления масла** (🛢️). Лампа будет гореть если давление масла снизилось.
8. **Логотип ВАЈАЈ.** Логотип продолжает гореть во время работы мотоцикла.
9. **Кнопка выбора режимов.** Кнопка используется для изменения различных режимов маршрутного компьютера.

Панель приборов будет работать, только если ключ в замке зажигания переведён в положение ON.

1. **Указатель уровня топлива.** Показывает уровень топлива в топливном баке.
2. **Тахометр.** Показывает скорость числа оборотов двигателя в минуту.
3. **Индикатор сигналов поворота.** При включенном сигнале поворота будет мигать соответствующий индикатор.
4. **Индикатор нейтральной передачи.** Идикатор будет гореть когда мотоцикл находится на нейтральной передаче.
5. **Индикатор дальнего света.** Идикатор будет гореть при работающем двигателе и включенном дальнем свете.

Расположение узлов и деталей мотоцикла

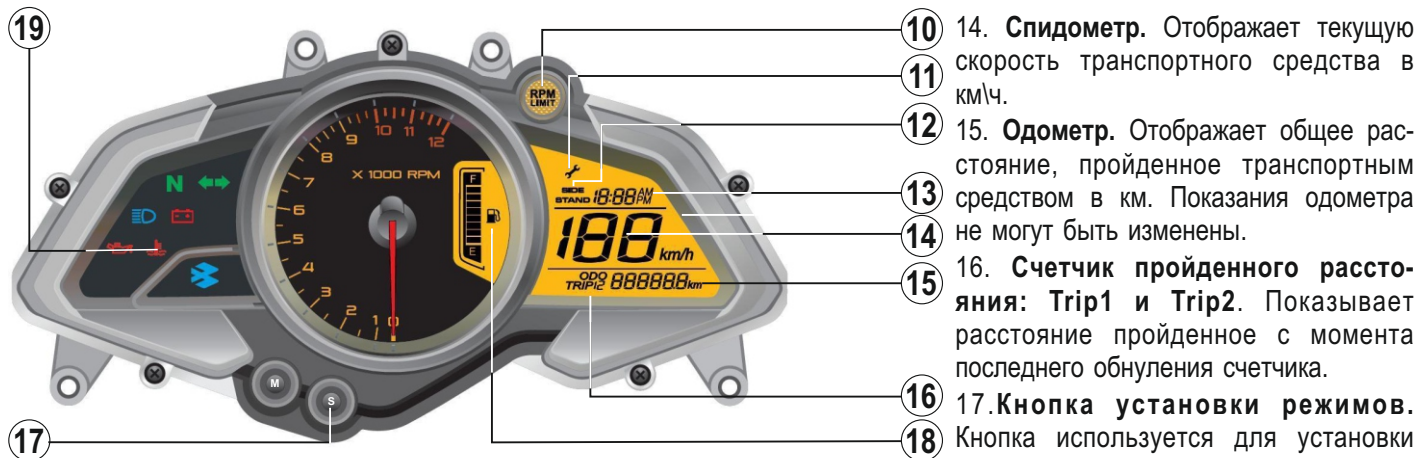

10. **Индикатор превышения допустимых оборотов двигателя.** Лампа будет мигать при превышении максимальных оборотов двигателя (9500 об/мин)

11. **Сервисные напоминания.** Лампа символ () загорится когда показания одометра превысят установленный межсервисный интервал. Данная иконка мигает по достижении следующих пробегов:

1-ый: **450 км.** 2-ой: **4950 км.**

3-ий: **9950 км.** 4-ый: **14950 км.** И затем после каждых **5000 км** пробега.

Иконка будет продолжать мигать до тех пор, пока не будет сброшена.

12. **Индикатор бокового упора.** Лампа будет гореть при откинута боковом упоре.

13. **Цифровые часы.** Отображают текущее время. Часы : мин (AM/PM)

14. **Спидометр.** Отображает текущую скорость транспортного средства в км\ч.

15. **Одометр.** Отображает общее расстояние, пройденное транспортным средством в км. Показания одометра не могут быть изменены.

16. **Счетчик пройденного расстояния: Trip1 и Trip2.** Показывает расстояние пройденное с момента последнего обнуления счетчика.

17. **Кнопка установки режимов.** Кнопка используется для установки часов и сервисных напоминаний.

18. **Индикатор резерва.** Индикатор горит постоянно когда уровень топлива достигает резерва.

19. **Индикатор перегрева двигателя.** Индикатор будет мигать если температура охлаждающей жидкости превысит температуру 115°.

Расположение узлов и деталей мотоцикла



Индикатор
сервисных
работ

TRIP1/2

2. Сброс горящего индикатора сервисных работ (🔧):

- Символ загорится, как только показания одометра достигнут определенного уровня пробега.

Сброс индикатора сервисных работ производится у автоматизированного дилера Вајај после прохождения планового технического обслуживания.

1. Сброс счетчика пройденного расстояния:

- Кнопки «**Mode**» и «**Set**» предназначены для выбора и сброса показания ваших последних поездок (см. рисунок).

1.	Нажмите и держите нажатой не более 2 секунд кнопку « Mode »	Изменение показателей ODO/TRIP1/TRIP2
2.	Нажмите и держите нажатой не менее 15 секунд кнопку « Mode »	Выбранный режим TRIP1/TRIP2 будет сброшен на ноль. Другие режимы продолжат обновляться.

Расположение узлов и деталей мотоцикла

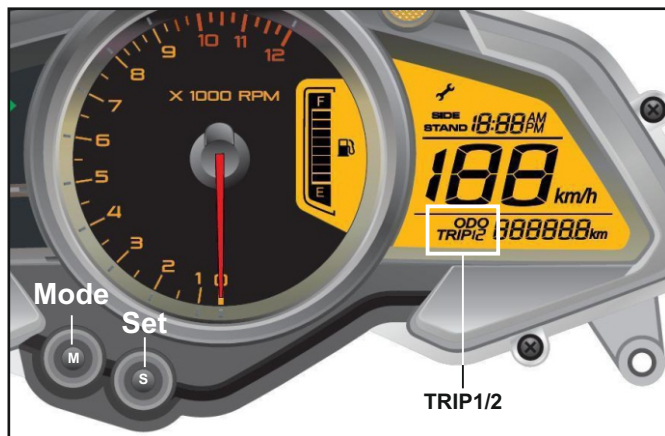

3. Установка часов:

- Цифровые часы показывают время в 12-часовом формате «час:минута». Первоначально « : » будет мигать.

Настройка часов возможна в режиме **TRIP 1**.

1.	Нажмите и держите нажатой не более 2 секунд кнопку «Mode»	Выбранный режим – TRIP 1
2.	Нажмите одновременно на кнопки «Mode» и «Set» и удерживайте в течение 2 и более сек.	Знак « : » перестанет мигать. Появятся мигающие цифры.

3.	Нажмите и держите нажатой более 1 секунды кнопку «Mode»	Цифры, отображающие время часов, начнут меняться на одну единицу.
4.	Нажмите и держите нажатой не более 1 секунды кнопку «Set»	Цифры, отображающие минуты, начнут увеличиваться. Если будут нажаты непрерывно кнопки «Mode» и «Set» цифры перестанут мигать.
5.	Нажмите одновременно на кнопки «Mode» и «Set» и удерживайте их в течение 2 и более секунд.	Установленные значения будут сохранены. Выход из режима часов. Цифры перестанут мигать, замигает « : »
6.	Выбран режим установки часов и не происходит никаких действий на протяжении более 5 секунд или запущен двигатель.	Автоматический выход без сохранения заданных значений.

Примечание: При осуществлении данных операций двигатель мотоцикла должен быть заглушен, скорость мотоцикла равна нулю.

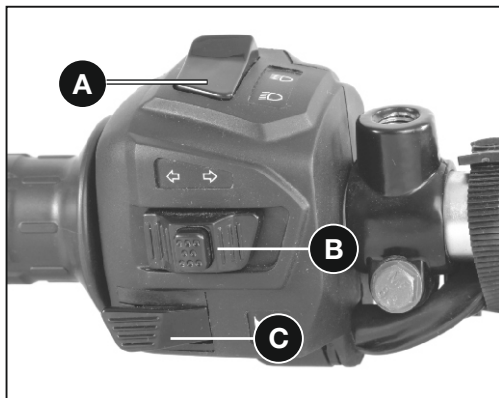

Левый пульт управления:

A. Переключатель ближнего / дальнего света:

После включения передней фары, при помощи данного переключателя, вы можете выбрать один из двух режимов, ближнего или дальнего света. При включении режима дальнего света на панели приборов загорится соответствующий индикатор.

 **Дальний свет**

 **Ближний свет**

B. Переключатель сигналов поворота:

При переводе переключателя влево и вправо загорается соответствующая лампа () сигнала поворота. Выключить сигнал можно нажав на кнопку,

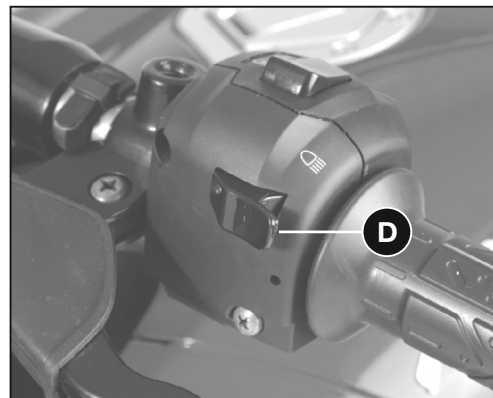

расположенную в центре самого переключателя.

C. Кнопка звукового сигнала: ()

Нажмите на кнопку для подачи звукового сигнала.

D. Кнопка подачи световых сигналов:

Нажмите на эту кнопку, чтобы «поморгать» фарами для подачи светового сигнала другим участникам дорожного движения.

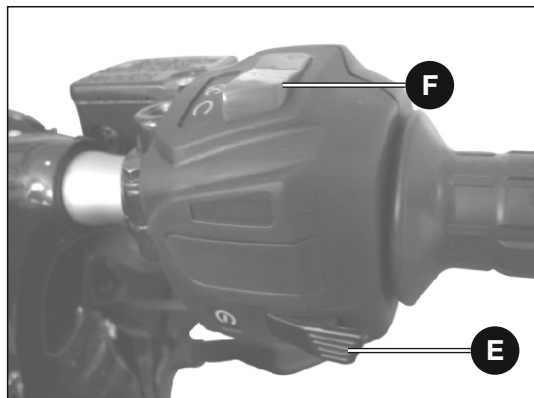

Правый пульт управления.

Е. Кнопка стартера:

Кнопка управляет электрическим стартером когда рычаг сцепления выжат и мотоцикл находится на любой передаче.



Настоятельно рекомендуется: осуществлять запуск двигателя только на нейтральной передаче.

Ф. Кнопка выключения двигателя:

Эта кнопка предназначена для экстренной остановки двигателя в чрезвычайной ситуации. Для выключения двигателя переведите кнопку в положение **OFF** (⊗).

Панель приборов заработает когда ключ зажигания и кнопка выключения двигателя будут находится в положении «ON» одновременно.



Предостережение: При запуске двигателя убедитесь, что кнопка выключения двигателя находится в положении ON (⊙).

Двигатель не заведется, если она будет находиться в положении OFF.



Снятие заднего сиденья.

- Вставьте ключ в замок (A) см. рисунок.
- Поверните ключ по часовой стрелке.
- Потяните сиденье за его переднюю часть.
- Снимите сиденье.



Комплект инструмента.

- Комплект инструмента расположен под задним сиденьем и зафиксирован при помощи двух резиновых ремней.



Предостережение: Всегда проверяйте надежность крепления комплекта инструмента.

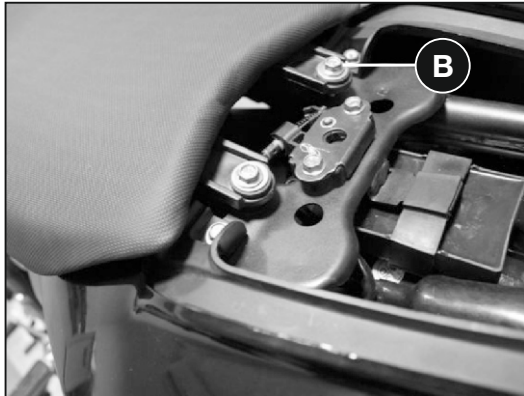

Снятие переднего сиденья

- Снимите заднее сиденье.
- Открутите крепежные болты переднего сиденья (B) см.рисунок.
- Потяните сиденье за его заднюю часть.
- Снимите сиденье.



Аккумулятор

Аккумулятор расположен под передним сиденьем.

Подробнее об обслуживании аккумулятора на стр.27.

Крепежная скоба и отверстие в раме

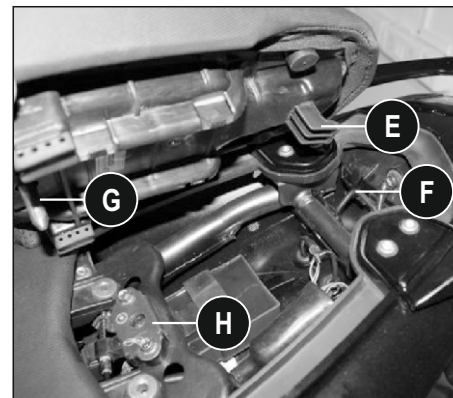
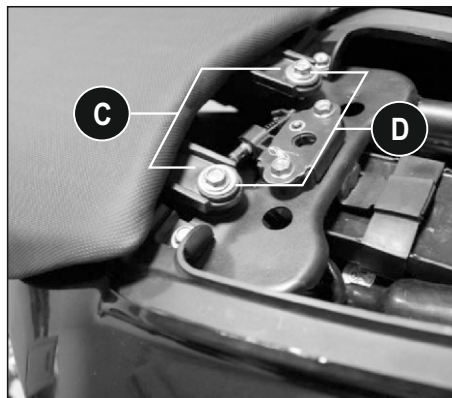
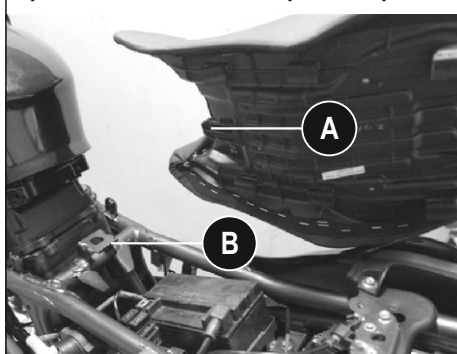

Установка переднего сиденья.

- Совместите крепежные скобы переднего сиденья (A) с отверстиями на раме (B).
- Нажмите на сиденье, направляя его вперед к топливному баку.
- Совместите задние крепежные скобы сиденья с соответствующими отверстиями на раме (C).
- Закрутите болты (D).

Установка заднего сиденья.

- Убедитесь в том, что переднее сиденье установлено должным образом.
- Установите заднее сиденье в его посадочное место. Вставьте скобу (E) в крюк (F).
- Совместите шток переднего сиденья (G) с замком сиденья (H).
- Нажмите на передний участок сиденья.

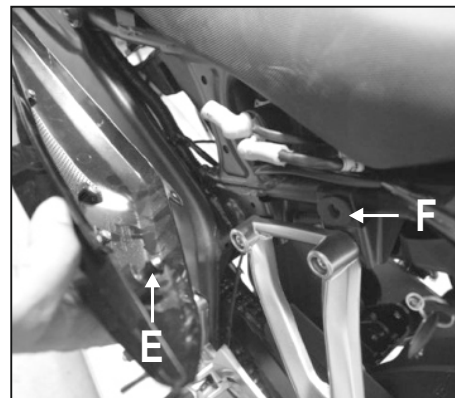
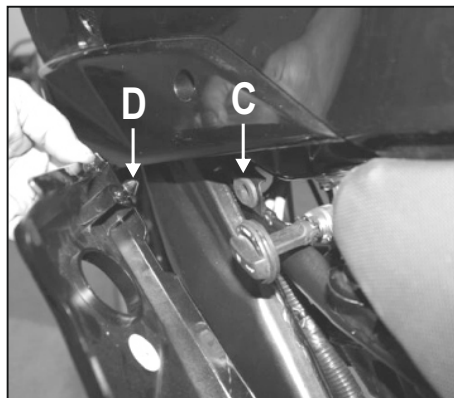
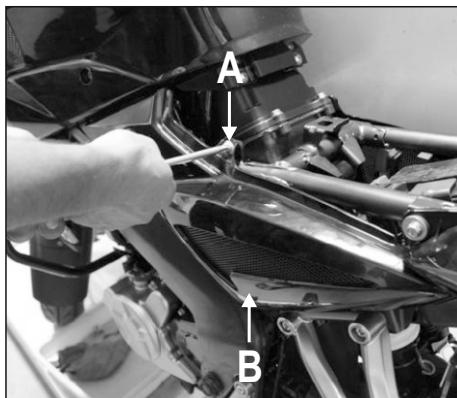

Снятие боковой левой/правой крышки.

- Снимите оба сиденья.
- Выверните верхний (A) и нижний (B) болты, удерживающие пластик.
- Потяните за передний край крышки, чтобы освободить крепежное «ухо» с отверстием (C), расположенным на раме..
- Потяните за задний край крышки, чтобы освободить крепежное «ухо» (E) от отверстия (F), расположенного на раме.

Установка боковой левой/правой крышки.

- Совместите выступ (D), расположенный в передней части боковой крышки, с отверстием (C), которое расположено на раме, и нажмите на крышку.
- Совместите выступ (E), расположенный в задней части боковой крышки, с отверстием (F), которое расположено на раме, и нажмите на крышку.
- Затяните верхний (A) и нижний (B) винты с помощью отвертки.
- Установите оба сиденья на место.



Предостережение: Снимайте / устанавливайте облицовочные крышки только так, как описано выше. В противном случае вы можете сломать их крепежные элементы.

1. Запуск двигателя.

- Поверните ручку топливного крана в положение «ON» или «RES».
- Поверните ключ в замке зажигания в положение «ON».
- Убедитесь в том, что кнопка выключения двигателя находится в положении «ON».
- Убедитесь в том, что рычаг переключения передач находится в нейтральном положении. Выжмите рычаг сцепления.
- Если двигатель «холодный» или он запускается первый раз, используйте предпусковой обогатитель (подсос). Он расположен с левой стороны карбюратора.
- Держите рукоятку дроссельной заслонки полностью закрытой. Нажмите кнопку стартера.
- Отпустите кнопку стартера сразу же после запуска двигателя.
- После прогрева двигателя, переведите флажок управления подсосом в положение «OFF».

Примечание: Не позволяйте работать двигателю на холостом ходу более трех минут. В противном случае это может привести к его перегреву.



Предостережение: Не нажимайте на кнопку стартера более пяти секунд, в противном случае это может привести к поломке самого стартера и быстрому разряду батареи.

После каждой попытки запуска, пожалуйста, подождите в течение **15** секунд, во избежание поломки стартера.

Примечание: Мотоцикл оборудован системой блокировки запуска двигателя. Двигатель не заведется, если мотоцикл находится на какой-либо передаче, кроме нейтральной. Тем не менее, двигатель может быть запущен на любой передаче, если при этом будет нажат рычаг сцепления.

2. Переключение передач.

- Одновременно закрывайте рукоятку дроссельной заслонки и выжимайте рычаг сцепления.
- Нажмите на рычаг переключения передач, чтобы выбрать следующую высшую/низшую передачу.
- Медленно откройте рукоятку дроссельной заслонки, одновременно плавно отпуская рычаг сцепления.

3. Начало движения.

- Убедитесь, что боковая подставка находится в поднятом положении.
- Выжмите рычаг сцепления.
- Включите первую передачу.
- Медленно поворачивая рукоятку открывайте дроссельную заслонку, одновременно плавно отпуская рычаг сцепления.
- Как только сцепление начнет включаться, слегка увеличьте обороты двигателя, для того чтобы двигатель не заглох.

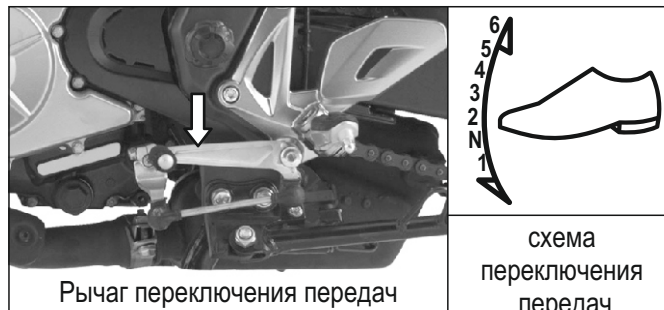

Рычаг переключения передач

схема переключения передач

Рекомендуемая скорость для перехода на пониженную передачу.

С 6 передачи на 5 передачу	54 км/ч
С 5 передачи на 4 передачу	45 км/ч
С 4 передачи на 3 передачу	35 км/ч
С 3 передачи на 2 передачу	25 км/ч
С 2 передачи на 1 передачу	15 км/ч



Внимание: При переключении на пониженную передачу, старайтесь не превышать рекомендованную скорость, как показано в таблице выше. Несвоевременное переключение и превышение оборотов двигателя может привести к его поломке или срыву заднего колеса в занос.

4.Торможение.

- Полностью закройте дроссельную заслонку, оставьте рычаг сцепления выжатым (за исключением случаев переключения передач). Таким образом, вы замедлите движение при помощи торможения двигателем.
- Переключите передачу на нейтральную для полной остановки.
- При торможении используйте оба тормоза одновременно.
- При необходимости отожмите рычаг сцепления, чтобы избежать остановки двигателя.
- Никогда не блокируйте тормоза, это может привести к заносу.
- Снижайте скорость в поворотах.
- При экстренном торможении не переключайтесь на пониженную передачу, сосредоточьтесь на том, чтобы не заблокировать колеса и избежать заноса.

5. Остановка мотоцикла.

- Полностью закройте дроссельную заслонку.
- Переключите рычаг коробки передач в нейтральное положение.
- Дождитесь полной остановки мотоцикла.
- Переведите ключ зажигания в положение «OFF».

6. Парковка

Установите мотоцикл на ровную горизонтальную поверхность.

- Боковая подставка. Переведите мотоцикл на боковую подставку.
- Центральная подставка. Переведите мотоцикл на боковую подставку. (Если ваш мотоцикл укомплектован). Заблокируйте рулевую колонку.



Предупреждение: Не ставьте мотоцикл на подставку на мягкой поверхности или наклонной плоскости. Это может привести к падению и повреждению мотоцикла.

7. Обкатка

Правильная обкатка имеет очень важное значение для дальнейшей бесперебойной работы любого транспортного средства.

Во время первых **2000** километров пробега не превышайте следующих предельных скоростей:

Таблица значений скорости в км/ч при обкатке.

Пробег, км \ Передача	1	2	3	4	5	6
0 - 1000	10	18	24	32	40	48
1000 - 2000	16	24	30	38	46	54

- Всегда держите скорость немного ниже той, что указана в таблице.
- Не допускайте резких перегазовок.
- Не начинайте движение сразу после запуска двигателя. Дайте ему поработать на холостых оборотах в течение одной минуты для того, чтобы моторное масло успело распределиться по всей внутренней поверхности двигателя.

Советы по экономии топлива.

- Вы внесёте большой вклад, в экономию топлива просто поддерживая своё транспортное средство в надлежащем состоянии.

- Правильное вождение и своевременное техническое обслуживание способствует экономии топлива.

Ниже приведены несколько простых советов по экономии топлива:

- Передвигайтесь плавно, по возможности избегая резких открытий дроссельной заслонки.

- Избегайте резкого торможения.

- Переключайте передачи разумно и в соответствии с текущей дорожной ситуацией.

- Не перегружайте транспортное средство сверх допустимой полезной нагрузки.

- Заглушите двигатель, если время вашей остановки превышает две минуты.

Как посчитать топливную экономичность.

Лучшим способом для калькуляции топливной экономичности является замер **«от полного бака до полного бака»**.

- Заполните бак до краев.

- Совершите поездку на определенное расстояние, скажем 100 км.

- Снова заправьте бак до краев.

- Разделите количество заправленного топлива на количество пройденных километров.

Убедитесь что эти параметры находятся в норме.

Топливо	Проверьте топливные шланги и соединения на наличие утечек
Свечи зажигания	Проверьте и очистите от нагара. Отрегулируйте зазор электрода. Замена производится согласно таблице периодического ТО.
Воздушный фильтр	Очистите фильтрующий элемент. Замена производится согласно таблице периодического ТО.
Моторное масло	Проверьте уровень масла. Допускается использование масла, рекомендованного производителем.
Тормоза	Убедитесь в том, что тормоза работают корректно.
Сцепление	Отрегулируйте ход троса сцепления.
Шины	Проверьте и при необходимости отрегулируйте давление в шинах. Всегда придерживайтесь давления, которое рекомендует производитель.
Карбюратор	Проверьте и очистите карбюратор. Отрегулируйте обороты холостого хода.

Советы по безопасному управлению мотоциклом.

- Всегда надевайте шлем. Ваш шлем должен соответствовать действующим стандартам безопасности.
- Внимательно прочитайте инструкции, изложенные в этом руководстве и следуйте им.
- Избегайте установки неоригинальных аксессуаров, которые могут привести к угрозе безопасности водителя и других участников движения.
- При необходимости, проверьте уровень знания ПДД.
- Ознакомьтесь с приемами управления транспортным средством перед началом движения.
- При торможении используйте оба тормоза одновременно. Использование только одного тормоза может привести к заносу или опрокидыванию мотоцикла.
- Передвижение с допустимой в данной местности скоростью, а также отсутствие резких разгонов и торможении важны не только для безопасности и низкого расхода топлива, но и для обеспечения долгой жизни вашего транспортного средства.
- В дождливую погоду передвигайтесь с более низкой скоростью. Помните, что на мокрой дороге сцепление шин с дорожным покрытием ухудшается.
- Не торопитесь, передвигайтесь с разумной скоростью.

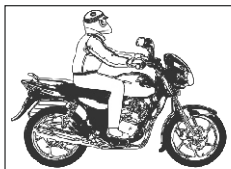

Экономия нескольких минут не стоит получения возможного увечья или смерти.

- Всегда имейте при себе регистрационные документы и полис страхования.
- Избегайте попадания мотоцикла на рыхлый песок или камни. Это может привести к заносу и полной потере управляемости.
- Подберите правильную защитную экипировку. Её крой не должен быть слишком свободным, но в то же время не должен сковывать движения.
- Во время движения уделяйте максимальное внимание безопасности.

Уход за мотоциклом при эксплуатации в тяжелых дорожных условиях.

- Проводите промежуточную очистку и смазку основных узлов и агрегатов в дополнение к текущей, указанной в таблице периодического обслуживания.
- Не мойте мотоцикл с помощью мойки высокого давления.

Ежедневная проверка перед поездкой.

Перед поездкой на мотоцикле не забудьте проверить указанные ниже параметры.

Пожалуйста, относитесь с максимальной серьезностью к этим проверкам и выполните их все без исключения перед тем, как сесть за руль.

Если вы обнаружили какие-то неполадки во время проверки, обратитесь к главе Информация о периодическом техническом обслуживании настоящего руководства или к ближайшему от вас дилеру, для устранения проблем и приведения мотоцикла в



Внимание: Невыполнение этих рекомендации может привести к риску возникновения серьезной аварии и получения различных травм.

Уровень топлива в баке. Уровень должен быть достаточным для запланированной вами поездки. Убедитесь в отсутствии каких-либо утечек топлива.

Уровень масла в двигателе. Уровень должен находиться между верхней и нижней отметками в окне для проверки уровня масла. При необходимости долейте масло до требуемого уровня.

Работа троса дроссельной заслонки (газа).

Свободный ход **2-3** мм. Механизм должен работать плавно и мягко, без натяжений и рывков.

Уровень тормозной жидкости. Уровень жидкости должен быть выше отметки **MIN**.

Цепь. Допускается слабина от **15** до **25** мм. Цепь должна быть всё время смазана.

Приборы освещения и звуковой сигнал. Убедитесь в работоспособности всех приборов освещения и также звукового сигнала.

Рычаг сцепления. Свободный ход **2-3** мм.

Уровень охлаждающей жидкости. Уровень должен находиться между верхней **MAX** и нижней **MIN** отметками на радиаторе охлаждения.

Рулевое управление. Механизм должен работать плавно и мягко, без натяжений и рывков.

Боковая подставка. Боковая подставка должна быть убрана.

Шины. Проверьте давление. Проверьте глубину протектора и убедитесь в отсутствии грыж и порезов.

Зеркала заднего вида. Настройте положение зеркал заднего вида.

(A) – Крышка маслоналивной горловины.

(B) – Окно для проверки уровня масла.

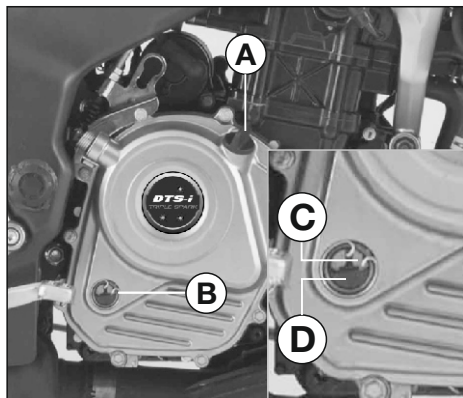

Проверка уровня масла в двигателе.

Проверяйте уровень масла в двигателе перед каждой поездкой. Для проверки уровня масла, поставьте ваш мотоцикл вертикально на ровную горизонтальную поверхность, используя центральную подставку.

Проверьте уровень масла через специальное окно (B), см. рисунок.

Всегда поддерживайте уровень масла в двигателе между отметками «Upper» (верхняя отметка) (C) и «Lower» (нижняя отметка) (D).

Объем моторного масла заливаемого при:

При замене масла - 1200 мл.

При капитальном ремонте двигателя - 1400 мл.

Пользуйтесь только маслами, которые рекомендованы производителем!

Рекомендованное моторное масло

SAE 20W50, API «SL», or JASO «MA»

Замена масла при ТО-1 и далее строго каждые 5000 км. Доливайте масло по мере необходимости.



Предупреждение: Очень важно придерживаться рекомендованной производителем спецификации моторного масла, а также графика его замены. Это поможет предотвратить ускоренный износ критически важных компонентов мотора вашего транспортного средства. Для получения дополнительной информации смотрите таблицу периодического технического обслуживания.

Не используйте отработанное масло снова. Для утилизации слитого масла обратитесь к ближайшему дилеру.

Переднее колесо



Предупреждение: Эта модель мотоцикла комплектуется бескамерными шинами. Не допускайте повреждения боковин шины во время её снятия/установки на колесный диск.

Снятие переднего колеса.

- Отсоедините трос датчика скорости от его основания.
- Ослабьте гайку передней оси.
- Снимите переднее колесо.

Прокол шины.

- Для устранения последствий прокола шины, воспользуйтесь услугами специализированного сервиса.
- Используйте специальный жгут для устранения прокола.
- Пожалуйста, не устраняйте прокол при помощи герметика или путём наложения специальной «заплатки».

Давление в шинах.

Поддерживайте соответствующее давление, как указано в таблице ниже, чтобы увеличить срок службы шин и достичь большей топливной экономичности.

Pulsar 200NS	Передняя шина	1,75 кгс/см ² .(25 PSI)
	Задняя шина (без пассажира)	2,00 кгс/см ² .(28 PSI)
	Задняя шина (с пассажиром)	2,25 кгс/см ² .(32 PSI)

Примечание: При установке нового комплекта шин, убедитесь в том, что они соответствуют всем заводским параметрам.



Фирма-изготовитель аккумулятора может различаться на разных мотоциклах.

Тип используемой батареи: 12V - 8 Ah VRLA
Аккумуляторная батарея располагается под передним сиденьем.

Особенности:

- Необслуживаемого типа.
- Снижение уровня саморазряда для повышения безопасности.



Предупреждение: Не используйте ваш мотоцикл для поездок, если у него отключена аккумуляторная батарея. Это может привести к повреждению электрических и электронных компонентов мотоцикла.



Внимание: не используйте водопроводную воду - это сократит срок службы батареи.

- Если вы обнаружили, что аккумулятор разряжен, незамедлительно зарядите его.
- Воспользуйтесь специализированными пунктами приема, чтобы утилизировать старую батарею.
- Если вы не можете сделать это самостоятельно, рекомендуется сдать старую батарею любому ближайшему дилеру марки Bajaj.

Продление срока службы батареи.

- Переводите кнопку выключения двигателя в положение «OFF», когда двигатель не запущен.
- При редком использовании периодически производите зарядку батареи.
- Не нажимайте кнопку стартера более 5 секунд. После 3-х последовательных попыток подождите 15-20 секунд для охлаждения аккумулятора.
- **Не подключайте к батарее любые другие сторонние источники потребления электрической энергии.**
- Снимите клеммы с батареи в том случае, если транспортное средство не используется более двух недель. Это поможет избежать саморазряда.



Внимание: Отсоединяя аккумулятор всегда отсоединяйте «-» клемму первой. При подключении аккумулятора всегда присоединяйте «+» клемму первой.

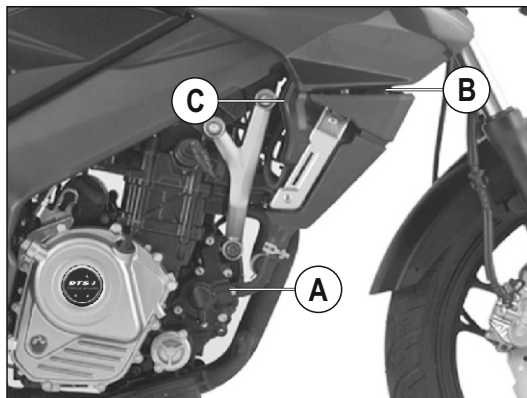

- Охлаждающая жидкость применяется для охлаждения двигателя.
- Водяной насос (A) помогает жидкости циркулировать по всей системе охлаждения двигателя.
- Давление, вызываемое нагревом охлаждающей системы двигателя, регулируется с помощью специального клапана расположенного в крышке радиатора (B).
- Тепловое расширение вызывает перетекание избытка охлаждающей жидкости в компенсационный бак (C).
- Когда температура падает, этот излишек снова поступает в основную систему.



Внимание: Во время движения мотоцикла температура охлаждающей жидкости становится очень высокой и находится под большим давлением.

Не снимайте крышку радиатора, шланг или любые другие детали охлаждающей системы во время работы двигателя или сразу после его остановки. Дайте двигателю остыть. Если произошло попадание горячей жидкости на кожу, немедленно промойте её прохладной водой и обратитесь к врачу.

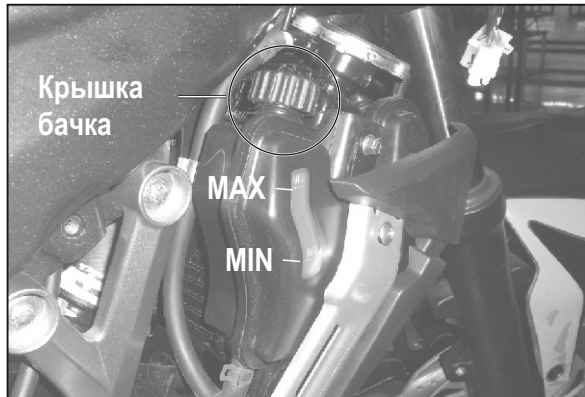

Внимание: Охлаждающая жидкость ядовита и является опасной для здоровья.

- Избегайте её попадания на глаза, кожу, одежду. Если произошло попадание жидкости в глаза, немедленно промойте их прохладной водой и обратитесь к врачу.
- Немедленно смойте пораженные участки кожи с мылом и водой. Если вы каким-либо образом проглотили жидкость, обратитесь к врачу немедленно.

Храните емкости с охлаждающей жидкостью в недоступном для детей месте.

Технические характеристики жидкости:

Жидкости рекомендованные производителем:

Антифриз (готовая смесь).

Motul: «Moto cool expert»;

Castrol: «Radicool»;

Общий объем: **1000** мл. (**750~780** мл в радиаторе и **220~230** в расширительном баке).

Долив охлаждающей жидкости:

- Поставьте ваш мотоцикл вертикально на ровную поверхность, на центральную подставку (если она установлена).
- Проверка уровня охлаждающей жидкости осуществляется при остывшем или холодном двигателе.
- Убедитесь в том, что уровень жидкости находится между отметками **MAX** и **MIN**. Долив жидкости осуществляется через горловину расширительного бака.
- Используйте только рекомендованные производителем жидкости, или их аналоги.
- Используйте резиновые перчатки во время пополнения уровня жидкости.
- Не пополняйте уровень жидкости через радиатор.
- Если готовые смеси недоступны, можно смешать концентрат с дистиллированной водой в пропорции 1:1 в отдельной емкости и только затем залить его в систему.

Информация о периодическом ТО



Свечи зажигания

- Выкрутите свечи используя свечной ключ.
- Очистите их от нагара.
- Отрегулируйте зазор между электродами.

Зазор: **0.7 - 0.8 мм**

Используемые типы свечей:

2 штуки - CHAMPION POWER RG-6HCC

(Левая **(A)** и Правая **(B)**)

1 штука - BOSCH - VR5NE

(Центральная **(C)**)

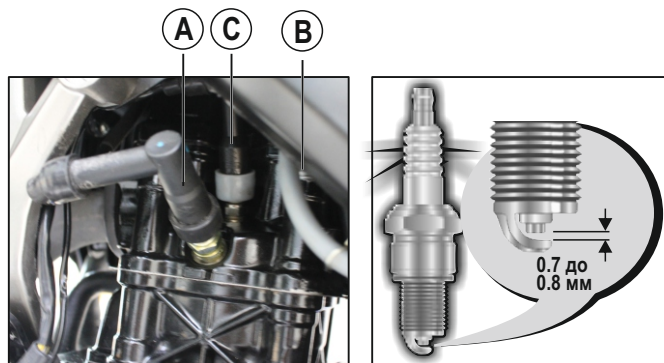

Натяжение цепи

- Натяжение цепи должно регулироваться по необходимости .
- Допускается провис цепи не более чем 15-25 мм.
- Маркировка регуляторов натяжения цепи должна совпадать на обеих сторонах.

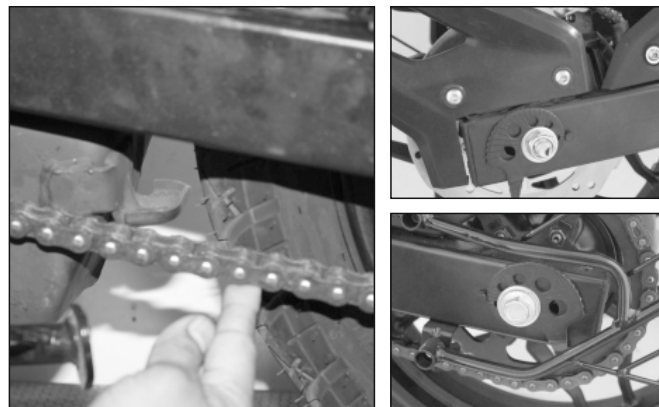

Очистка цепи

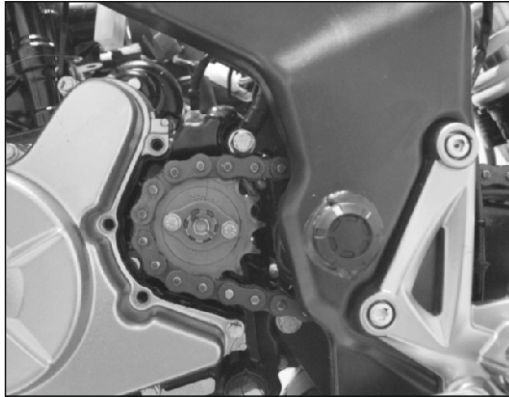

Очистку и смазку приводной цепи следует производить в соответствии с графиком, см. Таблицу периодического технического обслуживания.

Приводная цепь (тип «O»-Ring)

- Смазка цепи должна осуществляться каждые **500** км пробега или ранее, если этого требуют условия эксплуатации, например после мойки мотоцикла или езды в дождь.
- Вы можете самостоятельно произвести очистку и смазку цепи при помощи специализированной продукции **Bajaj**. Следите за состоянием резиновых уплотнительных колец, не допускайте их деформации или разрушения.



Смазка приводной цепи

Поставьте ваш мотоцикл вертикально на ровную поверхность, на центральную подставку (если она установлена).

- Очистите цепь при помощи ветоши без ворса.
- Для более эффективной смазки рекомендуется использовать спрей. Тщательно встряхните баллончик со смазкой. Расположите баллончик так, как это показано на рисунке.
- Вращайте колесо мотоцикла в обратном направлении одновременно нанося смазку по всей длине цепи.

Если вы не можете это сделать самостоятельно, обратитесь к ближайшему дилеру **Bajaj**.

Передний
бачок с
тормозной
жидкостью.

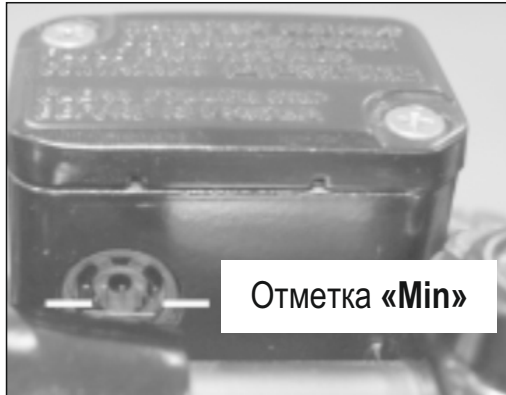

Проверка уровня тормозной жидкости.

- Бачок переднего тормоза находится на правой стороне руля.
- Бачок заднего тормоза находится с правой стороны, около кронштейна подножки пассажира.
- Для того чтобы проверить уровень тормозной жидкости, поставьте ваш мотоцикл вертикально на ровную поверхность, на центральную подставку (если она установлена).
Убедитесь в том, что уровень жидкости находится выше отметки **«Min»** (отметка нанесена на смотровое окно).



Задний
бачок с
тормозной
жидкостью.

Замена тормозной жидкости.

- Проверку уровня тормозной жидкости нужно осуществлять на каждом техническом обслуживании.
- Замену тормозной жидкости нужно осуществлять согласно графику, см. Таблицу периодического технического обслуживания.

Для долива уровня или полной замены жидкости используйте тормозную жидкость класса **DOT-3** или **DOT-4** (не рекомендуется использование ранее вскрытых упаковок с тормозной жидкостью).

Таблица периодического технического обслуживания.



№/п	Операции	Вид ТО	Рекомендуемая частота						Примечания	
			1	2	3	Каждые 5000 км.				
		Пробег, км.	500 750	4500 5000	9500 10000					
1.	Техническое обслуживание и мойка		✓	✓	✓	✓	✓	✓	✓	Будьте осторожны при мойке. Избегайте попадание воды в топливный бак, глушитель и элементы электрооборудования.
2.	Моторное масло и масляный фильтр	C,R	R	R	R	R	R	R	R	SAE 20W50 API SL JASO MA
3.	Масляный сетчатый фильтр	CL	CL	CL	CL		CL		CL	Требуется чистка при каждой замене масла
4.	Работа свечей зажигания / зазор	CL,A,R			CL,A		CL,A			Менять каждые 20000 км
5.	Фильтрующий элемент*** воздушного фильтра и прокладка крышки воздушного фильтра.	CL,R	CL	CL	CL	R	CL	CL	R	
6.	Топливный фильтр или фильтр топливного крана **	R				R			R	
7.	Очистка резервуара топливного крана	CL					CL		CL	
8.	Патрубок карбюратора	C,R					C,R			Заменить по мере необходимости
9.	Топливные шланги	C,R	C	C	C	R	C	C	R	

Таблица периодического технического обслуживания.



№/п.	Операции	Вид ТО	Рекомендуемая частота						Примечания	
			1	2	3	Каждые 5000 км.				
		Пробег, км.	500 750	4500 5000	9500 10000					
10.	Зазор в клапанах	C,A				C,A			C,A	
11.	Чистка и смазка приводной цепи и O-Ring	CL,L,A		CL,L,A	CL,L,A	CL,L,A	CL,L,A	CL,L,A	CL,L,A	Нанесение смазки с помощью спрея каждые 500 км. пробега, а так же после мойки или езды в дождь
12.	Чистка трубки вентиляции двигателя	C	C	C	C	C	C	C	C	Заменить по мере необходимости
13.	Чистка дренажного отверстия глушителя	CL		CL	CL	CL	CL	CL	CL	
14.	Очистка глушителя **	CL		CL	CL	CL	CL	CL	CL	
15.	Износ тормозных колодок и смазка оси педали рычага тормоза** - контроль индикатора износа колодок	C,L,R	C	C,L,R	C,L,R	R	C,L,R	C,L,R	R	Заменять тормозные колодки каждые 15000 км.
16.	Уровень тормозной жидкости** долив/замена	C,A,R				C,A			R	Используйте только рекомендованные тормозные жидкости (DOT3/DOT4)
17.	Тормозная система в сборе - проверка функционирования, протечек или любых других повреждений резиновых деталей.	C			C		C		C	Замените резиновые детали если найдёте повреждения

Таблица периодического технического обслуживания.



№/п/	Операции	Вид ТО	Рекомендуемая частота							Примечания
			1	2	3	Каждые 5000 км.				
			500 750	4500 5000	9500 10000					
18.	Все шланги и свободный ход педали заднего тормоза	C,A	C,A	C,A	C,A	C,A	C,A	C,A	C,A	
19.	Контроль укладки жгутов электропроводки, соединений клемм аккумулятора, проверка степени затяжки хомутов и фиксаторов	C,A,T	C,A,T	C,A,T	C,A,T	C,A,T	C,A,T	C,A,T	C,A,T	
20.	Смазка и чистка замка зажигания и контактов пультов управления	C,CL	C,CL	C,CL	C,CL	C,CL	C,CL	C,CL	C,CL	Используйте WD40 или аналог
21.	Люфт рулевой колонки	C,A	C,A	C,A	C,A	C,A	C,A	C,A	C,A	
22.	Подшипники*** и пластиковые** крышки рулевой колонки	C,CL, L,R			C,CL, L,R		C,CL, L,R		C,CL	Проверить и заменить если потребуется, используйте консистентную смазку
23.	Оси центральной и боковой подставки**	CL,L			CL,L		CL,L		CL,L	Используйте консистентную смазку
24.	Протяжка всех соединений	C,T	C,T	C,T	C,T	C,T	C,T	C,T	C,T	
25.	Общая смазка - рычаг сцепления, и рычаг переднего тормоза.	L	L	L	L	L	L	L	L	Используйте консистентную смазку

Таблица периодического технического обслуживания.



№/п/	Операции	Вид ТО	Рекомендуемая частота							Примечания
			1	2	3	Каждые 5000 км.				
			Пробег, км.	500 750	4500 5000	9500 10000				
26.	Уровень охлаждающей жидкости в расширительном бачке	C,A	C,A	C,A	C,A	C,A	C,A	C,A	C,A	Используйте рекомендуемые готовые охлаждающие жидкости или концентрат в соотношении 50:50
27.	Система охлаждения: Проверка на наличие повреждений патрубков/хомутов/протечки	C		C	C	C	C	C	C	Заменить по мере необходимости
28.	Сайлент - блоки двигателя**	C				C			C	Заменить по мере необходимости
29.	Обороты холостого хода /уровень СО%	C,A	C,A	C,A	C,A	C,A	C,A	C,A	C,A	
30.	Поверхность радиатора	C		C	C	C	C	C	C	
31.	SAI** - (Система подачи вторичного воздуха) негерметичность или любые другие повреждения**						C,R			Замените поврежденные детали. Только для мотоциклов с EVAP
32.	EVAP** - чистка «У-образного» соединителя системы	C,L	C,L	C,L	C,L	C,L	C,L	C,L	C,L	Только для мотоциклов с EVAP

Таблица периодического технического обслуживания.



* - Настоятельно рекомендуется использовать только рекомендованные производителем масла. Если вы используете рекомендованное масло подходящей спецификации, то его следует менять при ТО-1 и далее строго каждые 5000 км.

** - Применительно к модели

*** - В условиях эксплуатации в тяжелых дорожных условиях (пыль, грязь, гравийные дороги, влажный климат) очистка и смазка может требоваться чаще, чем указано в настоящей таблице.

С - Проверка; А - Регулировка; СL - Очистка; R- Замена; Т – Затяжка; L - Смазка.

Примечание: Расходные запасные части а также смазки замененные при проведении периодического технического обслуживания являются обязательными и платными для клиента.

Нижеперечисленные советы помогут вам подготовить мотоцикл к длительному (более 15 суток) хранению транспортного средства. Правильное соблюдение всех рекомендаций позволит продлить жизнь вашего мотоцикла:

- Вымойте и очистите весь мотоцикл.
- Слейте бензин из топливного бака и поплавковой камеры карбюратора (длительное хранение топлива может вызвать появление разного рода смолистых отложений, которые могут стать причиной засорения карбюратора).
- Снимите свечу и капните несколько капель моторного масла в цилиндр. Несколько раз нажмите на кнопку стартера, тем самым позволив маслу распределиться по стенкам цилиндра. Поставьте свечу на место.
- Поставьте мотоцикл на короб или центральную подставку так, чтобы оба колеса не касались поверхности.
- Нанесите специальный защитный состав (можно использовать распыленное моторное масло) на все неокрашенные части транспортного средства, чтобы избежать возможного появления ржавчины. Избегайте попадания масла на резиновые части и детали тормозной системы.
- Наденьте сверху чехол. Убедитесь в том, что хранение будет осуществляться в сухом и хорошо проветриваемом месте.
- Накачайте колеса на ~10% выше нормы.
- Не пытайтесь наносить защитный состав или моторное масло на поверхности тормозных дисков. Если диски покроются ржавчиной во время длительного хранения, не

пытайтесь очистить их с помощью мыльного раствора или других очистителей. Вся ржавчина пропадет после нескольких торможении при повторном начале использования мотоцикла.

Аккумуляторная батарея

А. Снимите батарею и поставьте её (желательно на обычную деревянную доску) в хорошо проветриваемом помещении.

В. Перед началом использования подзарядите батарею (если вы не можете этого сделать самостоятельно, пожалуйста, обратитесь к ближайшему дилеру Bajaj).

Нанесите на клеммы специальную смазку (допустимо использование вазелина). Применительно не ко всем моделям.

Подготовка к регулярному использованию после хранения:

- Вымойте и очистите весь мотоцикл.
- Установите аккумуляторную батарею после подзарядки.
- Убедитесь в том, что свечи зажигания протянуты.
- Залейте бензин в топливный бак.
- Замените моторное масло.
- Произведите проверку всех пунктов, как это вы делаете обычно перед каждой поездкой.
- Проверьте давление в шинах.

Эксплуатация мотоцикла в холодное время года



При езде на мотоцикле в холодное время года нужно учитывать, что его эксплуатация на дорогах, обработанных реагентами, может вызвать коррозию деталей и серьезное повреждение окрашенных поверхностей.

Если вы эксплуатируете мотоцикл в данных условиях, необходимо:

- Обработать поверхности и детали (двигатель, перья вилки, колесные диски и другие металлические детали), которые во время эксплуатации могут быть подвержены воздействию дорожных реагентов, специальной защитной полиролью на основе воска.



Избегайте попадания полироли на детали тормозного механизма.

- После каждой поездки следует вымыть мотоцикл холодной водой, для того чтобы предотвратить усиление коррозионных процессов.
- Перед мойкой подождите пока детали двигателя выхлопной системы остынут до комнатной температуры.
- Тщательно высушите мотоцикл после мойки.



После каждой поездки следует тщательно промыть и высушить детали тормозного механизма. После мойки следует просушить вымытые детали.

Для мойки используйте только холодную воду.

- После мойки и сушки обработайте и смажьте все необходимые детали и узлы.

Особое внимание следует обратить на смазку приводной цепи мотоцикла.

Алюминиевые детали и детали из пластика.

- Алюминий может быть поврежден в следствии контакта с дорожными реагентами.
- Регулярно очищайте алюминиевые поверхности. Не используйте металлические щетки, проволочные губки и абразивные чистящие средства.
- Пластиковые детали должны быть обработаны специальной полиролью, для того чтобы предотвратить разрушение лакокрасочного покрытия.
- Не используйте полироли с агрессивным составом и содержащие абразив, это может привести к повреждению лакокрасочного покрытия.

Гарантия и гарантийные обязательства



⚠ Внимание! Руководство по эксплуатации совмещено с гарантийной и сервисной книжкой (далее - Руководство по эксплуатации).

Гарантия на мотоциклы Вајај (далее – мотоцикл) составляет 24 (двадцать четыре) месяца без ограничения пробега.

Гарантия не ущемляет законные права потребителя. Компания Вајај гарантирует, что в течение гарантийного периода она устранит дефект, явившийся результатом дефекта материала или некачественного изготовления, при соблюдении следующих условий:

- Гарантийный срок начинается со дня продажи мотоцикла официальным дилером Вајај первому владельцу.
- В случае повторной продажи мотоцикла в течение гарантийного периода право на оставшийся срок гарантии передается от первого покупателя последующему вместе Руководством по эксплуатации.

Обязанности владельца мотоцикла.

- Эксплуатировать мотоцикл с соблюдением правил и положений, указанных в Руководстве по эксплуатации.
- Проводить периодическое техническое обслуживание только у официального дилера Вајај в соответствии с установленными правилами и регламентом (превышение

пробега между плановыми техническими обслуживаниями свыше 100 км не допускается).

- Несоблюдение правил и регламента обслуживания мотоцикла, может повлечь за собой невозможность удовлетворения требований по гарантии.
- Использовать моторное топливо, рекомендованное изготовителем в Руководстве по эксплуатации мотоцикла.
- Проводить перед поездкой осмотр согласно рекомендациям, изложенным в Руководстве по эксплуатации.
- Необходимо проверять уровень моторного масла ежедневно перед каждой поездкой. Если необходимо доливать масло, используя спецификации масла, рекомендованные официальным дистрибьютором Вајај.
- При обнаружении на мотоцикле песка, асфальта, гудрона, смолы деревьев и прочих веществ, способных повредить лакокрасочное покрытие, немедленно удалить их.
- Своевременно устранять любые обнаруженные повреждения лакокрасочного покрытия транспортного средства, вызванные внешним воздействием.
- Для осуществления гарантийного обслуживания предоставить мотоцикл к официальному дилеру Вајај.

Гарантия и гарантийные обязательства



Условия выполнения гарантийных обязательств:

1. Мотоцикл имеет подлинные идентификационные знаки изготовителя.
2. Мотоцикл эксплуатируется и обслуживается в соответствии с рекомендациями и требованиями изложенными в Руководстве по эксплуатации.
3. Периодическое обслуживание мотоцикла выполнялось на авторизованной сервисной станции официального дилера Bajaj с соответствующими отметками в Руководстве по эксплуатации.
4. В случае повторной продажи мотоцикла в течение гарантийного периода право на оставшийся срок гарантии передается от первого покупателя последующему вместе Руководством по эксплуатации.
5. Официальный дилер Bajaj самостоятельно принимает решение о способе устранения гарантийного дефекта.
6. Замененные по гарантии дефектные компоненты являются собственностью компании Bajaj и подлежат передаче и хранению в представительстве компании.

Ограничением гарантии являются:

Гарантия Bajaj ограничена только дефектами производственного характера и не распространяется на следующие случаи:

1. Использование мотоцикла в спортивных состязаниях и

коммерческих целях, при сдаче в прокат или аренду, использование в качестве такси, а также использование для обучения вождению.

2. Установка на мотоцикл компонентов и дополнительного оборудования, не одобренных изготовителем, а также не оригинальных запасных частей, которые могли послужить причиной неисправности.

3. Применение горюче-смазочных материалов, не являющихся эквивалентом, рекомендуемых изготовителем.

4. Применение топлива ниже АИ-92.

5. Злоупотребление, небрежное обращение или использование мотоцикла в целях, для которых он не предназначен.

6. Отсутствие рекомендованного обслуживания или его несвоевременное выполнение, что отражается в Руководстве по эксплуатации.

7. Нарушение правил и рекомендаций изготовителя по эксплуатации мотоцикла, изложенных в Руководстве по эксплуатации.

8. Повреждения, вызванные участием в аварии, столкновении, затоплении, пожаре или стихийном бедствии.

9. Изменение модификации мотоцикла или его компонентов и нарушение стандартных регулировок мотоцикла.

10. Выполнение технического обслуживания и ремонта в неавторизованных Bajaj сервисных станциях.

Гарантия и гарантийные обязательства



11. Повреждение в ходе транспортировки мотоцикла.
12. Обесцвечивание, появление коррозии или снижение качества лакокрасочного покрытия вследствие атмосферного воздействия или естественного износа.
13. Случаи, когда идентификационные номера рамы, двигателя и т.д. повреждены или удалены.

Вајај также не компенсирует расходы по выполнению следующих работ и приобретению необходимых компонентов и запчастей в следующих случаях:

1. Регулировки, настройки, удаление отложений (нагар) и другое периодическое обслуживание и контрольный осмотр мотоцикла.
2. Замена смазок и компонентов вследствие их естественного износа или в ходе периодического обслуживания, таких как шины, свечи зажигания, элементы воздушного фильтра, колодки тормозные, элементы сцепления, приводные цепи и ремни, звездочки, лампы, аккумуляторы и т.д.
3. Косвенные расходы, связанные с дефектом, такие, как телефонные разговоры, услуги такси или эвакуатора, упущенная прибыль и т.д.

Также Гарантия Вајај не распространяется:

1. На работы по Техническому обслуживанию, включая любые регулировочные работы.
2. На детали и системы двигателя, подвергающиеся естественному износу, зависящему от качества топлива и

смазочных материалов, интенсивности, условий эксплуатации и стиля вождения владельца мотоцикла:

- Фильтры и фильтрующие элементы (масляные, топливные, воздушные и т. п.).
- Горюче-смазочные материалы (моторное масло, бензин, масло для вилок и амортизаторов, охлаждающая жидкость, смазки, тормозная жидкость и т.д.).
- Свечи зажигания.
- Лампы всех типов.
- Аккумуляторные батареи.
- Предохранители.
- Колесные спицы.

3. На любые повреждения пластмассовых и пластиковых конструкций.

4. На повреждения являющиеся результатом естественного износа:

- Тормозные колодки, тормозные диски и барабаны.
- Щётки электродвигателей.
- Приводные цепи.
- Шины, камеры.
- Ведущие и ведомые звезды.
- Регулировочные шайбы клапанов.
- Резинотехнические изделия, амортизаторы.
- Шланги, патрубки.
- Ремни.
- Детали механизма сцепления.

5. На все регулировочные работы (регулировка карбюратора, установка момента зажигания, балансировка колес, регулировка рулевого управления, прокачка тормозной системы, регулировка направления световых пучков фар и т.п.). Такие работы во время гарантийного периода производятся платно, на общих основаниях.

6. На последствия от воздействия внешних факторов, таких как хранение транспортного средства в не соответствующих условиях, ударов камней, промышленных выбросов, смолистых осадков деревьев, соли, града, шторма, молний, стихийных бедствий или других природных и экологических явлений. Устранение недостатков, которые возникли по перечисленным причинам, оплачиваются владельцем на общих основаниях.

7. На незначительные отклонения, не влияющие на качество, эксплуатационные характеристики или работоспособность мотоцикла, например слабый шум, скрип или вибрации, сопровождающие нормальную работу мотоцикла; незначительное (не влияющее на нормальный расход) просачивание масел, технических жидкостей или смазок сквозь прокладки и сальники.

8. На дефекты, возникшие вследствие не соблюдения режимов обкатки, указанных в руководстве пользователя, или вызванные не соблюдением Руководства по эксплуатации.

9. На изношенные, деформированные, разорванные в процессе эксплуатации детали мотоцикла.

10. На ущерб в результате ремонта или обслуживания, проведенного неофициальным дилером, а также ущерб, вызванный установкой не оригинальных запасных частей.

11. На неустранение неисправности при первой возможности после обнаружения такой неисправности.

Гарантия изготовителя не покрывает побочный и косвенный ущерб и затраты, включая, но не ограничиваясь, следующим:

Стоимость телефонных переговоров.

Стоимость поездок в такси.

Стоимость вызова эвакуатора.

Стоимость аренды подменных транспортных средств.

Питание.

Повреждение скоропортящихся товаров.

Недополучение прибыли или комиссионных в результате невозможности использовать мотоцикла.

Временные затраты.

Компенсация за неудобства, доставленные владельцу.

Возмещение ущерба, возникшего в результате ДТП.



Гарантией не покрывается устранение неисправностей мотоцикла, на котором произведены подделка или изменения показаний одометра, таким образом, что его реальный пробег не может быть достоверно установлен.

Гарантия и гарантийные обязательства



Во время гарантийного периода владелец имеет право на бесплатное устранение официальным дилером Bajaj дефекта, признанного изготовителем гарантийным.

1. Владелец должен предоставлять официальному дилеру Bajaj Руководство по эксплуатации при каждом обращении для обслуживания, ремонта и отметки произведенных работ.
2. Владелец ответственен за соблюдение правил эксплуатации и содержания мотоцикла в соответствии с указаниями руководства пользователя.
3. Владелец оплачивает расходы по плановому техническому обслуживанию/иному техническому обслуживанию мотоцикла, а также по замене его компонентов, подверженных естественному износу.
4. Владелец оплачивает расходы по устранению повреждений вследствие злоупотребления, небрежного обращения и аварий, а также косвенные расходы.
5. В случае подозрения гарантийного дефекта, владелец должен незамедлительно предоставить мотоцикл официальному дилеру Bajaj.
6. Владелец оплачивает расходы по демонтажу/монтажу агрегатов и диагностике систем предполагаемого гарантийного дефекта в случае признания его не гарантийным.
7. Владелец оплачивает расходы за последовательные ремонты, которые не покрываются гарантией.



Внимание!

В Руководстве по эксплуатации требуйте подпись и печать официального дилера Bajaj при покупке и после проведения технического обслуживания. Без подписи и печати техническое обслуживание не считается действительным, гарантия теряет свою силу.

Сервисная книжка

Ф.И.О и подпись покупателя _____

Дата продажи: д. м. г.

_____/ /
С гарантийными условиями ознакомлен.

Наименование дилера _____

М.П.

VIN Номер мотоцикла

<input type="text"/>	<input type="text"/>	<input type="text"/>	<input type="text"/>	<input type="text"/>	<input type="text"/>	<input type="text"/>	<input type="text"/>	<input type="text"/>	<input type="text"/>	<input type="text"/>	<input type="text"/>	<input type="text"/>	<input type="text"/>	<input type="text"/>	<input type="text"/>	<input type="text"/>	<input type="text"/>	<input type="text"/>	<input type="text"/>
----------------------	----------------------	----------------------	----------------------	----------------------	----------------------	----------------------	----------------------	----------------------	----------------------	----------------------	----------------------	----------------------	----------------------	----------------------	----------------------	----------------------	----------------------	----------------------	----------------------



Внимание!!! В Руководстве по эксплуатации требуется подпись и печать официального дилера Bajaj при покупке, и после проведения технического обслуживания. Без подписи и печати техническое обслуживание не считается действительным, гарантия теряет свою силу.

<p>При пробеге 500~750 км:</p> <p>Дата: _____</p> <p>Произвели: _____</p> <p>Пробег: _____</p>	<p>При пробеге 4500~5000 км:</p> <p>Дата: _____</p> <p>Произвели: _____</p> <p>Пробег: _____</p>	<p>При пробеге 9500~10000 км:</p> <p>Дата: _____</p> <p>Произвели: _____</p> <p>Пробег: _____</p>	<p>При пробеге 14500~15000 км:</p> <p>Дата: _____</p> <p>Произвели: _____</p> <p>Пробег: _____</p>
<p>При пробеге 19500~20000 км:</p> <p>Дата: _____</p> <p>Произвели: _____</p> <p>Пробег: _____</p>	<p>При пробеге 24500~25000 км:</p> <p>Дата: _____</p> <p>Произвели: _____</p> <p>Пробег: _____</p>	<p>При пробеге 29500~30000 км:</p> <p>Дата: _____</p> <p>Произвели: _____</p> <p>Пробег: _____</p>	<p>При пробеге 34500~35000 км:</p> <p>Дата: _____</p> <p>Произвели: _____</p> <p>Пробег: _____</p>

Сервисная книжка

При пробеге 39500~40000 км:	При пробеге 44500~45000 км:	При пробеге 49500~50000 км:	При пробеге 54500~55000 км:
Дата: _____	Дата: _____	Дата: _____	Дата: _____
Произвели: _____	Произвели: _____	Произвели: _____	Произвели: _____
Пробег: _____	Пробег: _____	Пробег: _____	Пробег: _____



Внимание!!! В Руководстве по эксплуатации требуйте подпись и печать официального дилера Вајај при покупке, и после проведения технического обслуживания. Без подписи и печати техническое обслуживание не считается действительным, гарантия теряет свою силу.

При пробеге 59500~60000 км:	При пробеге 64500~65000 км:	При пробеге 69500~70000 км:	При пробеге 74500~75000 км:
Дата: _____	Дата: _____	Дата: _____	Дата: _____
Произвели: _____	Произвели: _____	Произвели: _____	Произвели: _____
Пробег: _____	Пробег: _____	Пробег: _____	Пробег: _____

Информация о замене одометра

Дата замены: _____

Пробег: _____

Отметка
дилера:

Дата замены: _____

Пробег: _____

Отметка
дилера:

Дата замены: _____

Пробег: _____

Отметка
дилера:

Для заметок



Предпродажная подготовка

Экземпляр покупателя.

Перечень работ по предпродажной подготовке:

- Проверка мотоцикла на наличие повреждений
- Проверка уровня моторного масла, в двигателе
- Проверка и регулировка работы на холостом ходу
- Проверка уровня охлаждающей жидкости
- Проверка переключения передач и работы сцепления
- Проверка состояния и регулировка свободного хода рычагов, тросов
- Проверка и регулировка давления в шинах
- Проверка уровня тормозной жидкости в системе
- Проверка эффективности работы тормозных механизмов
- Проверка управляемости и устойчивости мотоцикла
- Произведена зарядка аккумуляторной батареи
- Проверка осветительных приборов и звукового сигнала
- Проверка работы приборной панели и пультов управления
- Проверка наличия и комплектации аксессуаров, инструмента
- Мойка мотоцикла перед выдачей клиенту

VIN Номер мотоцикла:

--	--	--	--	--	--	--	--	--	--	--	--	--	--	--	--	--	--	--	--

Покупатель Ф.И.О: _____

Представитель дилера: _____ М.П.

Экземпляр покупателя.

Талон предпродажной подготовки

Экземпляр остается у дилера.

Перечень работ по предпродажной подготовке:

- Проверка мотоцикла на наличие повреждений
- Проверка уровня моторного масла, в двигателе
- Проверка и регулировка работы на холостом ходу
- Проверка уровня охлаждающей жидкости
- Проверка переключения передач и работы сцепления
- Проверка состояния и регулировка свободного хода рычагов, тросов
- Проверка и регулировка давления в шинах
- Проверка уровня тормозной жидкости в системе
- Проверка эффективности работы тормозных механизмов
- Проверка управляемости и устойчивости мотоцикла
- Произведена зарядка аккумуляторной батареи
- Проверка осветительных приборов и звукового сигнала
- Проверка работы приборной панели и пультов управления
- Проверка наличия и комплектации аксессуаров, инструмента
- Мойка мотоцикла перед выдачей клиенту

VIN Номер мотоцикла:

--	--	--	--	--	--	--	--	--	--	--	--	--	--	--	--	--	--	--	--

Покупатель Ф.И.О: _____

Представитель дилера: _____ М.П.

Экземпляр остается у дилера.



Линия отреза



Линия отреза



Экземпляр остается у дилера.

Заявление владельца:

- Мотоцикл лично осмотрен мною, никаких внешних повреждений или других недостатков не обнаружено.
- Мне сообщены сведения по особенностям эксплуатации мотоцикла и его оборудования.
- Мне известны гарантийные обязательства и условия гарантии, правила и организация технического обслуживания мотоцикла.
- Мною получено руководство по эксплуатации и доведена до моего сведения важность и своевременность ознакомления с ним.

Покупатель Ф.И.О: _____

Подпись покупателя: _____

Дата: _____

Экземпляр остается у дилера.



Линия отреза



Линия отреза



Предпродажная подготовка

Экземпляр покупателя.

Заявление о предпродажной подготовке мотоцикла:

- Мотоцикл осмотрен и внешних повреждений не обнаружено.
- Уровень эксплуатационных жидкостей в норме.
- Давление в шинах мотоцикла соответствует рекомендованному.
- Произведены все необходимые регулировки и настройки тормозных механизмов, органов управления, двигателя и его систем.
- Проведена предпродажная подготовка в полном объеме. Мотоцикл укомплектован, исправен и готов к эксплуатации.

Представитель дилера Ф.И.О: _____

Подпись представителя дилера: _____

Дата: _____

Экземпляр покупателя.

М.П.

Оригинальные запасные части Bajaj

- Для оптимальной работы мотоцикла
- Для увеличения срока службы компонентов
- Для сокращения расходов компонентов
- Для обеспечения вашей безопасности

BAJAJ GENUINE parts

**ВСЕГДА
ИСПОЛЬЗУЙТЕ
ОРИГИНАЛЬНЫЕ
ЗАПЧАСТИ**

Проверка оригинальности.

Способ проверки оригинальных запчастей Bajaj:

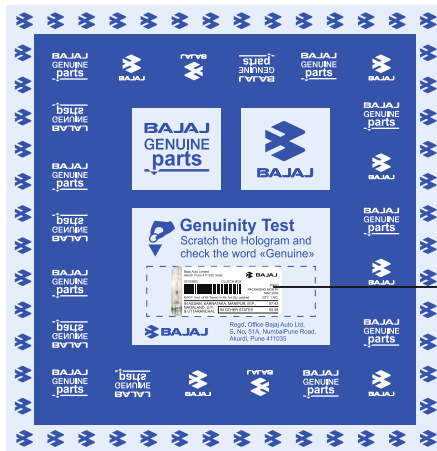

Сотрите голограмму на краю этикетки, для того, чтобы обнаружить слово **Genuine**



Частично прозрачная голограмма

Bajaj Auto Limited
Akurdi Pune 411 035 India



DJ201104
LAMP HEAD Rouser DTS

QTY 1 NO.



APR 11

MADE IN INDIA

Золотая голограмма



Официальный поставщик
запчастей мототехники BAJAJ
в России, Беларуси, Казахстане
© Все права защищены 2019-2020

bajajonline.ru



ООО ИСТ ВЕСТ МОТОРС
Москва, ул. Выборгская,
дом 20, корп. 2
Тел. +7 495 115-42-37

 [bajaj_russia](#)

 [bajajrussia](#)

 [bajajrussia](#)

