

TELEFUNKEN



RADIO WITH ALARM
РАДИОПРИЁМНИК С БУДИЛЬНИКОМ
TF-1596

Instruction manual
Руководство по эксплуатации



Dear customer!

Thank you for purchasing our product. For safety, it is strongly recommended to read this manual carefully before connecting, operating and/or adjusting the product and keep the manual for reference in future.

Description

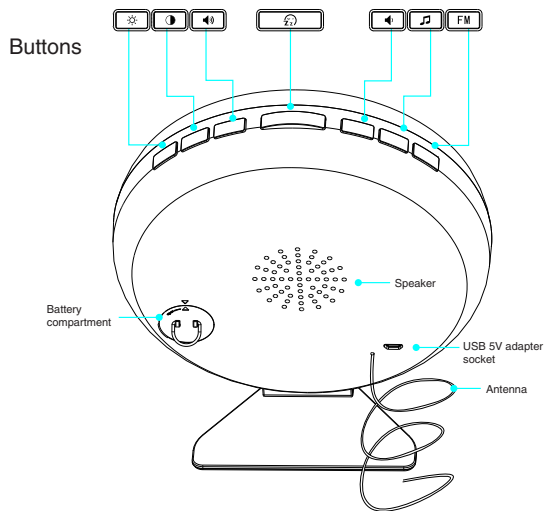
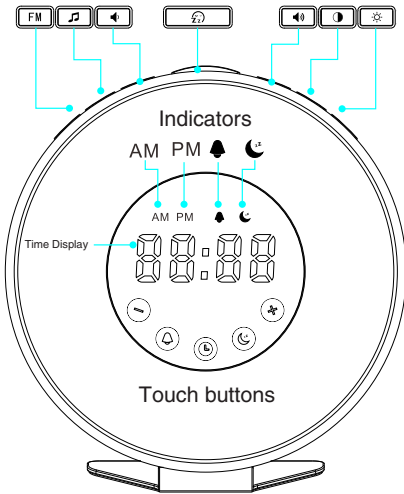

Stand assembly

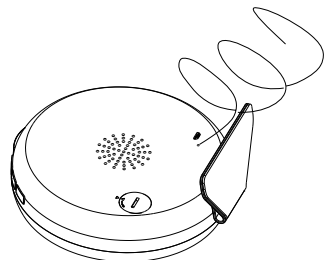
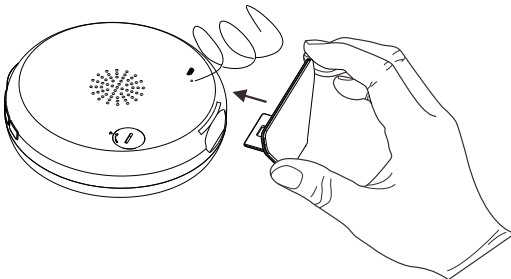

Instruction manual

Important safeguards

- The instruction manual contains important operating and maintenance instructions. For your safety, it is necessary to refer to the manual. Keep the manual for future use.

- Do not hit or drop the unit
- Do not expose the unit to vibration, direct sunlight, too high or low temperatures or humidity.

- Do not disassemble the unit yourselves
Refer servicing to qualified service personnel

All the illustrations in this manual are schematic images, which may differ from actual objects.

Power supply

Battery operation

- Insert 1 CR2032 battery (included) to the terminals inside the battery compartment according to the polarity marks (+ and -). Your set will have a limited operation from the battery supply, but there is now the advantage that, in case of a mains current failure or power outage, your clock will continue to work. The clock display will not light up, the clock time and alarm setting will be held in the clock memory by the battery back-up system.

This enables you to move the set from place to place without re-setting the clock every time. The battery back-up system is only meant to be used for short-term power failures. For longer durations the battery may become exhausted or there may be some deviation in accuracy.

- When the battery is exhausted, it should be removed from the set to prevent leakage. If you do not wish to take advantage of the battery back-up system, your set will work normally without batteries. However, if disconnected from the mains, the clock figures will flash when the mains are reconnected and you must re-set the clock.

DC operation

- The appliance is for household use only.
- Before the first connecting of the appliance

check that the voltage indicated on the rating label corresponds to the mains voltage in your location.

- Plug the supplied AC/DC power adaptor into the DC adaptor input on the back of the unit. Connect the power cord to the AC household main outlet. Make sure the voltage is compatible.

- Always remember to disconnect the power cord from the main supply before disconnecting it from the unit.

General operations

Placement

- Place the device close to you, approximately 40-50 cm from your head, for example, on a bedside table.

Setting time

- You have to set the clock time when you plug in the appliance for the first time and when there has been a power failure.

- When the time starts to blink touch \ominus/\oplus to adjust it. Touch \odot to confirm. Setting will be canceled if no button is pressed in 10 seconds.

- Change current time by pressing and holding \odot for 3 seconds until the time starts to blink. Touch \ominus/\oplus to adjust it. Touch \odot to confirm. Setting will be canceled if no button is pressed in 10 seconds.

- Choose between a 12-hour and 24-hour modes by pressing \odot . When the 12-hour format is selected, AM or PM will be displayed.

- Press \bullet to adjust the brightness of time display: Low - High - Off.

- When low brightness is selected, it will automatically change to high brightness when you change any settings, and then revert back to low intensity after 5 seconds.

Light

- Press ☉ : once to switch on white light and use it as a bedside lamp. You can adjust the light intensity by touching \ominus/\oplus , there are 10 levels in total.

- Press again to enter into an automatic color changing mode and use it as a mood light. Touch / to select color from green, red, blue, purple, orange or indigo.
- Touch for a third time to switch the light off.

Setting the alarm

- Press to switch the alarm on or off. The alarm symbol appears on the display when you switch on the alarm, and disappears when you switch it off.
- Press and hold to set the alarm, the time indication will start to blink and you can adjust the alarm time by pressing / . Press to confirm the alarm time. Setting will be canceled if no button is pressed within 5 seconds.
- Press then press / to choose between 1 and 7 as a wake-up sound (1-6 are pre-set nature sounds, 7 is FM radio). If you choose from 1 to 6 as the alarm sound, a sample of that sound will play for 60 seconds, if you choose 7, your last listened FM radio station will be set as the alarm signal. Press to confirm. Setting will be canceled if no button is pressed within 60 seconds.
- You can choose the wake-up sound volume level between 00 and 15 (the default is 3) by pressing / up to 15, then back from 15 to 00.

Sunrise simulation wake-up light

30 minutes before the alarm time, the sunrise simulation white light will be on from 10% to 100% intensity at alarm time to prepare our body for waking up and getting alert.

When the alarm time comes, the wake-up sound will play for 5 minutes.

During this time you can touch to enter the snooze mode, the wake-up sound will play again after 5 minutes and last for 5 minutes. Touch or press any button except to stop the sound and wake-up light. During the wake-up light period, you can switch off the wake-up light by touching and holding .

- If the radio is playing when the alarm time comes, the default alarm sound will play and the radio will stop. The radio will resume after the alarm sound is stopped.

Sunset simulation and sleep time

- Press to switch the sunset simulation. "15" will be displayed. Press repeatedly to select 15 / 30 / 60 / OFF. The numbers represent the time in minutes that the light will take to dim. When the desired number is displayed, don't press any buttons for 5 seconds. This will set the sunset time.

- During sunset simulation the button will flash. Press it to cancel the simulation and keep the current brightness. Press and hold the button to switch off the light.

- If the radio is playing during the sunset simulation, it will switch off together with the light.

Radio

- Press the FM button to turn the radio on and off.
- In FM radio mode touch and hold FM to automatically scan and save available radio stations. Touch / to switch between stations.
- Adjust the volume from 00 to 15 by pressing / .
- To get a good radio signal, fully unwind the antenna and move it around until you get the best reception.

Instruction manual

Maintenance and care

Switch off the unit, unplug from the power supply. The outside of the appliance can be cleaned with a slightly damp cloth.

Accessories

Alarm clock	1 pc
AC/DC Adaptor	1 pc
USB cable	1 pc
CR2032 battery	1 pc
Instruction manual	1 pc

Specifications

AC/DC adaptor	Input: ~ 100-240 V; 50/60 Hz Output: 5 V, 1.5 A
Nominal power consumption	5 W
Clock	3 V (1 x 3V CR2032 battery)
Display	0.8" (2 cm) LED
Radio frequency	FM: 87.5 - 108 MHz
Unit dimensions	170 x 83 x 183 mm
Net weight	~ 0.425 kg

Specifications and functions are subject to change without notice. It is connected with continual improvement of the device.

MANUFACTURED AND DISTRIBUTED BY TECHNO ELECTRIC LIMITED,
Legal address: 801 Luk Yu Building, 24 - 26 Stanley Street, Central, China
TELEFUNKEN and the TELEFUNKEN logo are trademarks of TELEFUNKEN Licenses GmbH and are used under a trademark license.

Руководство по эксплуатации

Уважаемый покупатель!

Благодарим Вас за покупку нашего изделия. Чтобы понять, как правильно и безопасно пользоваться Вашей моделью изделия, рекомендуется тщательно изучить настоящее руководство перед включением, регулировкой и эксплуатацией изделия. Сохраняйте руководство для использования в будущем.

Описание

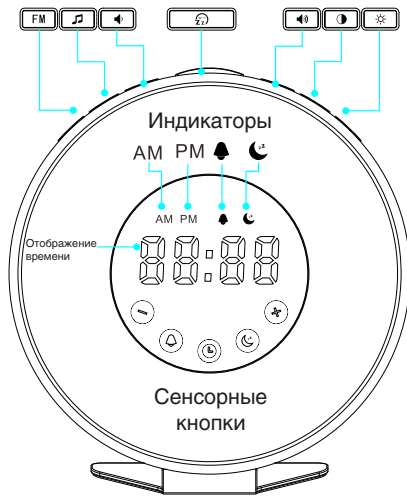

Кнопки

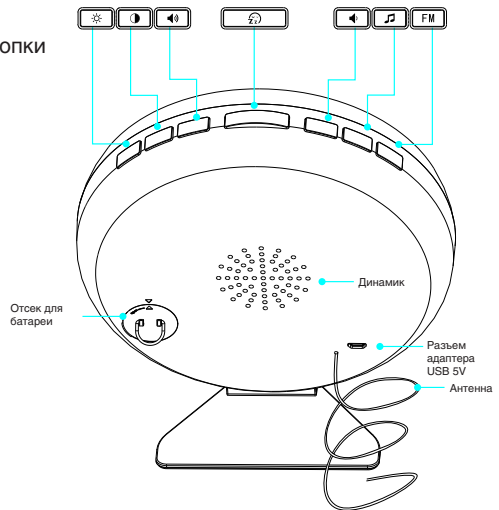

Установка на подставку

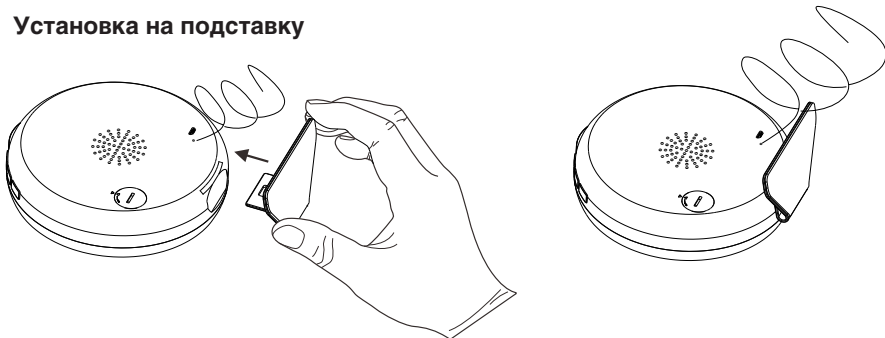

Руководство по эксплуатации

Меры безопасности

- В руководстве присутствуют важные указания по эксплуатации и уходу. Перед использованием устройства ознакомьтесь с руководством и сохраните его для последующего использования.
- Не наносите ударов по устройству, не роняйте его.
- Не подвергайте устройство вибрации, воздействию прямых солнечных лучей, высоких или низких температур и влажности. Не включайте устройство в ванных комнатах, около кухонных плит, отопительного оборудования.
- Не демонтируйте корпус устройства самостоятельно. Доверяйте ремонт устройства только квалифицированным специалистам. В приборе находятся оголенные провода высокого напряжения. Напряжение внутри прибора достаточно высокое, чтобы вызвать удар электрическим током.

Питание

Работа от батарей

- Вставьте 1 батарею типа CR2032 (входит в комплект поставки) в отсек для батареи с соблюдением полярности. Батареи служат для сохранения настроек и поддержки хода часов при возникновении кратковременных сбоев в сети питания. Функциональность прибора при работе от батарей ограничена. При длительном отсутствии питания в сети батареи могут разрядиться, что повлияет на точность хода часов.
- Извлеките батареи, если они разрядились или если устройство не будет использоваться на протяжении долгого времени. Устройство будет нормально работать и без батарей, но при этом в случае повторного подключения устройства к сети питания цифры на дисплее будут мигать, и Вам придется заново устанавливать нужное время.

Питание от адаптера

- Устройство предназначено только для домашнего использования.

- Перед первым использованием устройства проверьте, соответствует ли его электропитание, указанное в таблице, техническим характеристикам и электропитанию Вашей локальной сети.
- Подключите устройство к сети питания с помощью входящего в комплект сетевого адаптера. Удостоверьтесь, что напряжение питания адаптера и Вашей электросети совпадают.

Общие операции







Размещение

- Поместите устройство рядом с вами примерно в 40-50 см от головы, например, на прикроватном столике.





Настройка времени

- Настройка времени осуществляется при первом включении устройства и в случае отключения электроснабжения.
- Когда время на экране начнет мигать, нажимайте \ominus/\oplus для его настройки. Нажмите \odot для подтверждения. Настройка будет отменена, если в течение 10 секунд не будет выполнено никаких действий.
- Для изменения текущего времени нажмите и удерживайте \odot . Время на дисплее начнет мигать. Нажимайте \ominus/\oplus для его настройки. Нажмите \odot для подтверждения. Настройка будет отменена, если в течение 10 секунд не будет выполнено никаких действий.
- Выберите между 12- и 24-часовыми форматами отображения времени кнопкой \odot . Когда выбран 12-часовой формат, на дисплее появятся индикаторы AM или PM.
- Нажимайте \bullet для настройки яркости подсветки часов: низкая - высокая - откл. Если выбрана низкая яркость, при любом изменении настроек подсветка часов автоматически переключится на высокую яркость. Через 5 секунд будет снова установлена низкая яркость.



Подсветка

- Нажмите , чтобы включить подсветку и использовать прибор как ночник. Вы можете регулировать интенсивность света кнопками /, всего существует 10 уровней.
- Нажмите  еще раз для перехода к режиму автоматической смены цветов декоративной подсветки. Нажимайте кнопки /, чтобы выбрать зеленый, красный, синий, фиолетовый, оранжевый или темно-синий цвет подсветки.
- Нажмите  в третий раз, чтобы отключить подсветку.

Настройка будильника



- Нажмите  для включения или отключения будильника. На дисплее появится символ , когда будильник включен.
- Нажмите и удерживайте  для настройки будильника, время на дисплее начнет мигать. Настройте время будильника кнопками /. Нажмите  для подтверждения. Настройка будет отменена, если в течение 5 секунд не будет нажата ни одна кнопка.
- Нажмите , затем кнопками / выберите сигнал будильника (1-6 это звуки природы, 7 это FM-радио). При выборе сигнала 1-6 заиграет 60-секундная ознакомительная версия, при выборе радио в качестве сигнала будильника включится последняя прослушиваемая радиостанция. Нажмите  для подтверждения. Настройка будет отменена, если в течение 60 секунд не будет нажата ни одна кнопка.
- Вы можете настроить громкость сигнала будильника на уровень с 00 по 15 (по умолчанию выбран уровень 3), нажимая кнопки  / . По достижении 15 уровня при нажатии этой кнопки громкость будет снижаться до 00.



Симуляция рассвета

- За 30 минут до установленного времени будильника включится симуляция рассвета - белый свет с постепенно увеличивающейся интенсивностью от 10% до 100%, помогающий организму легче проснуться и быть бодрым.
- По достижении времени будильника выбранный сигнал будет звучать в течение 5 минут.
- В этот период нажмите кнопку , чтобы отложить будильник. Он сработает снова через 5 минут и будет звучать 5 минут. Нажмите любую кнопку, кроме , чтобы отключить сигнал будильника и симуляцию рассвета. В ходе симуляции можно отключить подсветку нажатием и удержанием кнопки .
- Если во время срабатывания будильника играет радио, будет звучать стандартный сигнал будильника, а радио остановится. После этого радио включится вновь.

Руководство по эксплуатации

Симуляция заката и отключение



- Нажмите кнопку , чтобы включить симуляцию заката. На дисплее отобразится "15". Нажимайте кнопку , чтобы выбрать время в минутах, в течение которого свет постепенно будет тускнеть, а по истечении которого полностью отключится. Когда нужное время отображается на дисплее, не нажимайте никаких кнопок в течение 5 секунд. Время симуляции заката установлено.



- В ходе симуляции заката будет мигать кнопка . Нажмите ее, чтобы отменить симуляцию и вернуться к выбранной ранее яркости. Нажмите и удерживайте кнопку , чтобы полностью отключить подсветку.

- Если во время симуляции заката играет радио, оно отключится вместе с подсветкой по завершении симуляции.

Радио

- Нажмите кнопку FM для включения режима FM-радио.

- В режиме FM-радио нажмите и удерживайте FM для автоматического поиска и сохранения радиостанций. Кнопками  /  происходит переключение между станциями.

- Громкость регулируется от 00 до 15 кнопкой  / .

- Для достижения наилучшего радиосигнала полностью вытяните FM-антенну и перемещайте ее, чтобы качество сигнала было оптимальным.

Чистка и уход

Перед чисткой убедитесь, что прибор отключен от сети питания. Протрите корпус прибора при помощи влажной материи.

Комплект поставки

Радиоприёмник	1 шт
Блок питания	1 шт
USB-кабель	1 шт
Батарея типа CR2032	1 шт
Руководство по эксплуатации	1 шт

Руководство по эксплуатации

Технические характеристики

Блок питания (сетевой адаптер)	Входное напряжение: ~100-240 В; 50/60 Гц Выходное напряжение: 5 В, 1,5 А
Номинальная потребляемая мощность	5 Вт
Часы	3 В (1 батарея x 3 В типа "CR2032")
Дисплей	0,8" (2 см), светодиодный
Диапазон радиочастот	FM: 87.5 - 108 МГц
Габариты устройства (на подставке)	170 x 83 x 183 мм
Вес нетто	~ 0.425 кг

Технические характеристики и функции могут быть изменены заводом-изготовителем без предварительного уведомления в связи с постоянным совершенствованием данного устройства.

Произведено:

Шэньчжэнь Джей. Ви. Индастриз Ко., Лтд

4/F, Блок С6 Билдинг, Хенфен Индастри Сентер, Хежоу Вилладж,
Сисиан Таун, Баоань Дистрикт, Шэньчжэнь, Китай

Под контролем «ТЕХНО ЭЛЕКТРИК ЛИМИТЕД»

Сделано в Китае

ИЗГОТОВИТЕЛЬ: ТЕХНО ЭЛЕКТРИК ЛИМИТЕД

Юридический адрес: 801 Лук Ю Билдинг, 24-26 Стэнли Стрит,
Сентрал, Китай

Аппаратура приемная для радиовещания торговой марки TELEFUNKEN

№ сертификата соответствия RU C-CN.АЛ16.В.26669

Дата принятия сертификата: 20.07.2017

Сертификат соответствия действителен до: 19.07.2020

Выдан: ООО «Гарант Плюс»



Общая информация

Устранение неисправностей

Ниже приводится таблица, в которой описаны простые меры, способные помочь Вам устранить большую часть проблем, могущих возникнуть при использовании данного устройства. Если нижеуказанные меры не помогли, обратитесь в сервисный центр.

Неисправность	Причина	Решение
Низкое качество приема FM-радиосигнала.	Антенна не отрегулирована.	Отрегулируйте длину антенны и её положение.
Настройки даты и времени сбрасываются после отключения питания.	Не вставлены батареи или не соблюдена их полярность. Батареи разряжены.	Вставьте батареи, соблюдая полярность. Замените разрядившиеся батареи новыми.
Звук отсутствует, индикатор не светится.	Шнур питания не подсоединен.	Подсоедините шнур питания.
Звук отсутствует.	Регулятор громкости установлен на минимальный уровень.	Установите нужное значение громкости.

Хранение и транспортировка

Упакованные изделия допускается транспортировать всеми видами транспорта в условиях 5 ГОСТ 15150 при температуре не ниже минус 10 °С и при защите их от прямого воздействия атмосферных осадков и механических повреждений.

Изделия следует хранить в условиях 1 по ГОСТ 15150 при отсутствии в воздухе кислотных, щелочных и других агрессивных примесей. При транспортировании и хранении упакованные изделия должны быть уложены в штабеля, контейнеры или стеллажи. Количество рядов в штабелях должно быть установлено в зависимости от габаритных размеров и массы упакованных изделий и указано в ТУ на изделие конкретной модели.

Данное устройство никаких ограничений для работы внутри жилых, коммерческих и производственных помещений не имеет.

Безопасная утилизация

Ваше устройство спроектировано и изготовлено из высококачественных материалов и компонентов, которые можно утилизировать и использовать повторно. Если товар имеет символ с зачеркнутым мусорным ящиком на колесах, это означает, что товар соответствует Европейской директиве 2002/96/ЕС. Ознакомьтесь с местной системой раздельного сбора электрических и электронных товаров. Соблюдайте местные правила. Утилизируйте старые устройства отдельно от бытовых отходов. Правильная утилизация вашего товара позволит предотвратить возможные отрицательные последствия для окружающей среды и человеческого здоровья.



Месяц и год изготовления нанесены на стикере баркода на упаковке и на гарантийном талоне в формате ММ.ГГ, где ММ – месяц изготовления, а ГГ – последние две цифры года изготовления.

Уполномоченная организация: ООО "ТрейдХоум"
РФ, 117105, г. Москва, Варшавское ш., д.39, комната 1 (603),
тел.: +7 (916) 441-57-14, email: support@trdhm.ru

Уважаемый покупатель!

Благодарим Вас за покупку продукции торговой марки TELEFUNKEN и доверие к нашей компании. TELEFUNKEN гарантирует высокое качество и надежную работу своей продукции при условии соблюдения технических требований, описанных в руководстве по эксплуатации. Руководство на русском языке прилагается.

Срок службы изделия с товарным знаком TELEFUNKEN, при эксплуатации продукции в рамках бытовых нужд и соблюдении правил пользования, приведенных в руководстве по эксплуатации, составляет 5 (пять) лет со дня передачи изделия потребителю. Срок службы установлен в соответствии с действующим законодательством о защите прав потребителей. Изготовитель обращает внимание потребителей, что при соблюдении данных условий срок службы изделия может значительно превысить указанный изготовителем срок. Гарантия на аксессуары составляет 2 недели с момента покупки, далее гарантия действует только на устройство.

Продукция сертифицирована на соответствие нормативным документам РФ (ГОСТ, СниП, Нормы и т.д.)

Адреса авторизованных сервисных центров

Город	Наименование СЦ	адрес	Телефон
Армавир	Кварц	ул. Комсомольская, д.115	8 6137-38000
Архангельск	Двина	Садовая 21	8 182 204 030
Астрахань	Хайтек-Сервисный центр ООО	ул. Ташкентская, 13Б	8 9276620084; 8 9608578787
Барнаул	Диод ООО	ул.Пролетарская 113	3852-639402
Барнаул	Ремикс	пр-т. Комсомольский д. 111	(3852) 240603, 240335
Белгород	БелКомпСервис	ул. Студенческая, д. 19, корп. 2, оф. 220	+7 (4722) 37-04-63
Благовещенск	Про-сервис	ул. Зейская, 136	8-800-770-78-87 доб. 894-44
Брянск	Вега-сервис АСЦ	ул.Сталелитейная 1	(4832)522109
Брянск	Техсервис	пер. Авиационный, д.3, корп. 2	(4832) 622121
Великий Новгород	Орбита СЦ	ул. Кочетова, д. 23а	(8162) 61-12-00, 33-59-18, 33-20-03
Владимир	Мастер-Сервис ООО	ул.Большая Нижегородская, д.23	8 (4922) 33-10-79
Волгоград	VPS	ул.Ангарская, 17г	(8442) 459-469, 90-30-30
Волгоград	СМТел	Проспект Ленина, 15	8442 600104 89627600104; 890938000025
Вологда	ООО «Сервисный Центр «Вологда»	ул. Новгородская, д.7	8172-539939, 8172-539969
Воронеж	Бест-Сервис	Ленинский проспект 119а, корп. 2	7(473)262 27 89, +7(473)262 26 60
Воронеж	Компьютерная клиника	ул.Владимира Невского,д.13,корп.1	+7(473)2647272
Воронеж	Орбита Сервис ОАО "ВТЦ	ул. Донбасская , 1	(473)235-5830
Дзержинск	Авис	б.Победы д.17	8313 25-82-83,25-40-66
Дзержинск	Радуга-Дзержинск	Нижегородской обл., ул. Чапаева 69/2	8(831)3281146 8(831)3218630 8(831)3280666
Димитровград	Элком сервис	Ульяновская обл., г. Димитровград, ул. Октябрьская, д. 63	8(84235) 2-86-59, 9-14-64
Екатеринбург	АСЦ Мастерская	ул.Техническая 55	7(982)6105939,(343)3122705
Екатеринбург	Норд-сервис	ул.Донская, 31	8(343)379-07-17; 8(343)3790277
Екатеринбург	Про-сервис	ул. Серафимы Дерябиной, 224	8-800-770-78-87 доб. 722-99
Иваново	Про-сервис	Ивановская обл. Иваново г. Смирнова ул. дом № 47	8-800-770-78-87 доб. 164-44
Иваново	TRCсервис	ул. Пролетарская, д. 44А	+7 (4932) 30 06 05
Ижевск	Радуга (БыгТехСервис)	ул. Пушкинская, д. 138а	(3412)855-644
Иркутск	Телетон	ул. Пискунова, 15б цокольный этаж(вход с внешней стороны здания)	89149540000
Йошкар-Ола	Мидас СЦ	ул.Советская,173	(8362)457368,417743
Казань	Витязь СЦ	Пр. Ямашева, д. 38 оф. 108а	(843) 248-71-17
Казань	Элнет	пр.Ибрагимова д.32/20	(843) 240-64-94
Каменск-Уральский	ТехноцентрСервис	Свердловской обл., ул. Исетская 33б	3439-399520
Кемерово	Мастерь ООО Сервисный центр	пр-кт Ленина, 82	(8-384-2)900-396
Киров	Портал	ул.Ленина, д.19	(8332)255591 доб.304
Киров	Сервисный центр "Эксперт"	Октябрьский пр-т. 118а	(8332) 54-40-42
Киров	Техноит	ул.Базовая д. 17а	(8332) 70-34-54, +79229278284
Кострома	ИП Благовещенская М.Н.	ул.Коммунаров, 5/1	79036345770
Краснодар	Комета	ул. Старокубанская 122/8	(861)231-26-72
Краснодар	Ларина-сервис	ул. Демуса, 14	8(861)2600900 доб. 2
Красноярск	Дон-ТВ СЕРВИС ООО	ул.Железнодорожников, 11; пр.Красноярский Рабочий, 75	8(391)2214651; 2219482; 2205885; 2233776
Красноярск	КрасАнСервис	пер. Светлогорский 2, н.п. 358	8-391-277-29-81
Красноярск	Про-сервис	ул. Полтавская, 38, строение 1	8-800-770-78-87 доб. 889-40
Красноярск	Электроальянс АСЦ	ул.Спандаряна 7	8(391) 293-54-33, 89535934033
Курск	Маяк+	ул. Студенческая 36-а	(4712) 50-85-90
Курск	Экран-сервис	ул. Добролюбова, д.17	4712-54-74-23 4712-54-74-24
Липецк	Владон АСЦ	ул.Космонавтост д.66	(4742)31-25-17
Магнитогорск	РемТехСервис	ул. Труда д.57	8(3519)43-80-15
Махачкала	Росам	ул.Магомедла Гаджиева 164	8722/933073
Москва	Квант-9 ООО	б-р Маршала Рокоссовского д.3	8(499)168-05-19 8(499)168-47-15
Москва	Про-сервис	ул. 6-я Радиальная, 18с5	8-800-770-78-87 доб. 129-98
Москва	Рубин ООО Сервисный центр	ул.Адмирала Макарова, д.2, стр.9	(925)1462423, (916)6887281
Москва	Телемастер СЦ	Алтуньевское шоссе 79 Д	(916)6887281
Москва	Электроника Сервис	www.telemaster.ru	89161700009
Мурманск	Электроника Сервис	ул. Гвардейская, д.3	(8152) 255-263, (8152) 255-262

Город	Наименование ЦС	адрес	Телефон
Набережные Челны	ТриО	проспект Вахитова д.20	8552-359002 8552-359042 8552-592358
Нальчик	Альфа-Сервис	пр. Ленина 24	(8662)420430
Нижний Новгород	Про-сервис	ул. Ванеева, д.1, 115404,	(8332) 255591
Нижний Новгород	Радуга-Н.Новгород	ул. Комсомольская, 17/1	8(831)2939620 8(831)2566818
Новокузнецк	Лидер	Кемеровская обл., г. Новокузнецк, пр. Дружбы, 58	8(3843)772737, 89515761444, 89609144664
Новороссийск	Аргон-Сервис	ул.Серова 14	(8617)831115,630395
Новосибирск	Маяк	ул. Твардовского, д. 3	73833495670
Новосибирск	Ремиг	Титова, 25	83833443068
Новосибирск	Сиб-мастер	ул. Пугачев, 5	8(962)824-1498, 8(913)382-0950
Омск	Домотехника	ул. Лермонтова 194 СЦ Домотехника-сервис	(3812) 36-74-01
Орел	АРС	ул. Московская, д. 100	(4862)551506
Оренбург	Сервисбыхтехника	ул. Конституции СССР, д.4	(3532)66-30-66
Орск	Айс-сервис	Оренбургская область, г Орск, ул Батумская, д.25	(3537) 338443
Орск	Гранд-сервис	Оренбургская обл., г.Орск, ул.Грозненская д.11А	8 3537 20 60 70; 89877960019, 896193313603
Пенза	Партнер-Сервис	ул. Советская д.2	(8412)564507
Пермь	ООО * РТВ-Сервис*	ул. Мира д.55	+7(342)2200848
Пермь	Техносервис-ПТТ	ул. Плеханова, 12 (цокольный этаж). Тел.: (342) 2465001	79024711695
Псков	Ремонт и Сервис ООО	ул. Кузбасской дивизии, 6	81125358630
Ростов-на-Дону	Оптима-Сервис	ул. Космонавтов, 43	8(863)230-31-31
Ростов-на-Дону	Сервис-Ростов ООО	пр.Шолохова д.7	(863) 299-0050
Рязань	Сервисный центр (Пал-Секамыч)	Куйбышевское шоссе, д.21, литер А, офис 1	8(4912) 21-07-34, 25-15-80
Самара	Партнер ТСЦ (Радиомоде)	ул. Свободы, 74	8(846) 2018715, 8(964) 9923388
Самара	Спец-мастер	ул.Ленинградская 100/Ленинская 56	тел (846)990-37-51, (846)240-98-17, 8 (917) 161-46-17
Санкт-Петербург	Пионер	Большой Сампсониевский проспект, д.62	(812)3200930, 3200227
Санкт-петербург	Пионер Сервис	Лиговский пр. д. 52 д 52 лит А; 8-812-324-75-33	324-75-33, +7(905)234-97-87
Санкт-Петербург	Про-сервис	Левашовский пр., д.12, литер А, оф.421	8-800-770-78-87 доб. 447-03
Саратов	Транссервис-Саратов	ул. Б. Садовая д. 95	(8452)52-84-72
Севастополь	Диадема	ул. Пожарова, 26Б	8692 555643, 8692 453699
Северодвинск	Варенбуд В.И. ИП	Архангельская обл., г. Северодвинск, ул. Бойчука, д. 3, 2 подъезд, 1 этаж	(8184) 58-72-21
Симферополь	НК-Центр	ул. Некрасова, 17/1	(3652)522771; (3652)544573; +79787568804
Смоленск	Олимпия (Виктория Сервис)	ул. Тенишевой, д. 19	(4812) 403-600
Ставрополь	Ремонт -сервис	ул. Пирогова, д.37, офис11.	(8652) 55-17-48, +79187858429
Старый Оскол	Экспресс-Сервис	мкр.Олимпийский д.7	84725424100
Сургут	Про-сервис	пр-т Комсомольский, д.13	8-800-770-78-87 доб. 714-27
Сыктывкар	ТехСервис	ул. Таранная, 25	(8212)291220
Таганрог	Кристи ООО СЦ	ул. Фрунзе д.45	(8634) 383048
Тамбов	Вега-ТамбовСервис	ул. Киквидзе, д.69	(4752) 73-94-01
Тамбов	Рубин-Сервис-Т ООО	ул.Н.Вирты, д.2А	(4752)-451615/537211
Тверь	Юмзкс	ул. Хромова, д. 4	(4822)552-304, (4822)559-239, 89157374608
Тольятти	Про-сервис	ул. Партизанская, д.19	(846) 266-54-46
Томск	Макс-Сервис	ул. Киевская, д.101	(3822)432758,(3822)433589
Тула	Крылов Игорь Юрьевич ИП	Н.Руднева д.28	8(4872)355-399
Тюмень	Пульсар	ул. Республики д. 169/5	73452201905
Тюмень	СВ-Сервис	ул. Софьи Ковалевской 11/7	3452495005
Улан-Уде	СТ-Сервис	пр.Автомобилистов 5а	(3012)297799
Улан-Уде	Тех-Сервис	ул.Жердева д.138	8(3012)409646 8(3012)409645
Ульяновск	Мастер Сервис ООО	Ул Инзенская д 41	8422364335 ,8422364331
Ульяновск	Планета-Сервис	ул. Кирова, д.59	(960)3721961
Уфа	Импорт-сервис	проспект Салавата Юлаева , д.59	(347)228-17-10
Хабаровск	НООС ПК	ул. Тихоокеанская, д. 165	8(4212) 72-43-32
Чебоксары	Телерадиосервис	ул. Гагарина д.1 кор.1	8352623149
Челябинск	Рембыттехника	ул.Производственная 8б	3512393939, 88003335556
Челябинск	Электро-Н ООО	пр. Победы д.302	83512110084
Чита	ДимКат	ул.Красноармейская, 14, помещение 1	8(3022)210850
Ярославль	Вирт ООО Сервисный центр	ул.Республиканская, 3	8(4852)58-22-11

Данная информация может быть изменена.

Более точные сведения о сервисных центрах в Вашем регионе доступны на сайте
www.telefunken-electronics.ru

В случае возникновения проблем с обращением в Ваш региональный сервисный центр просим направить Ваши замечания, заполнив соответствующую форму в разделе «Обратная связь» на сайте компании.

Дизайн и технические характеристики могут быть изменены без предварительного уведомления.

Авторизованные
сервисные центры



TELEFUNKEN

УСЛОВИЯ ГАРАНТИИ:

1. Гарантийный срок 12 (двенадцать) месяцев со дня передачи изделия Потребителю.
2. Гарантийный ремонт производится в Авторизованных Сервисных Центрах.
3. Условия гарантии не предусматривают периодическое техническое обслуживание, установку и настройку изделия на дому у владельца.
4. Потребитель имеет право предъявить изготовителю требования, предусмотренные законом РФ «О защите прав потребителей» в течение гарантийного срока.
5. Потребитель обязан соблюдать правила безопасной эксплуатации и хранения изделия.
6. Гарантия не сохраняется в случае: нарушения правил эксплуатации, механических повреждений, нарушений гарантийной пломбы, неправильного подключения изделия, попадания посторонних предметов внутрь.
7. Гарантийные обязательства производителя не распространяются на:
 - сменные элементы питания (Батарейки, аккумуляторы), дополнительные аксессуары, входящие в комплект поставки и подверженные естественному износу в процессе эксплуатации;
 - нарушения в работе изделия, вызванные сторонними приложениями (мелодии, графические, видео и другие файлы, Java и подобные им программы);
 - повреждения (недостатки), вызванные воздействием компьютерных вирусов и аналогичных им программ, установкой, сменной или удалением паролей (кодов) изделия, модификацией или/или переустановкой предустановленного ПО изделия;
 - условия эксплуатации изделия не для бытовых нужд или/или круглогодичного использования.

Изготовитель: **ТЕХНО ЭЛЕКТРИК ЛИМИТЕД**
Юридический адрес: 801 Луя Ю Билдинг, 24-26 Стэнли Стрит, Сентрал, Китай
Сделано в Китае

Адреса авторизованных сервисных центров приведены в Информации для потребителя, на сайте www.telefunken-electronics.ru и на QR-коде (верхний левый угол).

ГАРАНТИЙНЫЙ ТАЛОН

Срок гарантии – 12 месяцев



TELEFUNKEN

Дата производства
Серийный номер

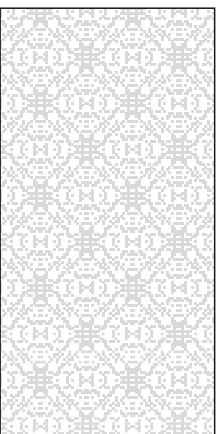

Модель



Дата продажи



Подпись продавца

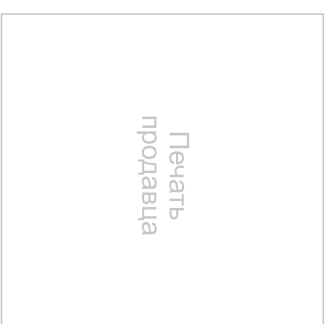

С условиями гарантийного обслуживания согласен, претензий по комплектности, внешнему виду и работоспособности не имею.

Подпись покупателя

Сведения о ремонте

№	Дата приема	Дата выдачи	Отметка СЦ	Подпись заказчика
1				
2				
3				