

Мы всегда готовы помочь!

Зарегистрируйте свое устройство и получите поддержку на www.philips.com/support

NTRX100

Возник вопрос?
Обратитесь в
Philips



Руководство пользователя

PHILIPS

Содержание

1 Важная информация! 2

- Техника безопасности 2
- Уведомление 4

2 Микросистема Hi-Fi 6

- Введение 6
- Комплектация 6
- Описание основного устройства 7
- Описание пульта ДУ 9

3 Начало работы 11

- Подготовка пульта ДУ 11
- Подключение питания 11
- Включение 12

4 Воспроизведение 13

- Основные операции воспроизведения 13
- Воспроизведение с устройств с поддержкой Bluetooth 13
- Воспроизведение через USB 15
- Параметры воспроизведения 15

5 Прослушивание радио 17

- Поиск и настройка радиостанций 17
- Сохранение радиостанций 17
- Выбор сохраненной радиостанции 17
- Выбор стереофонического и монофонического вещания 18

6 Настройка звука 19

- Настройка громкости АС 19
- Выбор звукового эффекта 19
- Отключение звука 19
- Выбор режима аудиовыхода 19

7 Дополнительные функции 20

- Воспроизведение звука с внешнего устройства 20
- Использование микрофона в системе Hi-Fi 20
- Использование одновременного воспроизведения 20
- Настройка декоративной подсветки 21

8 Сведения об изделии 22

- Характеристики 22
- Информация о совместимости с USB 23

9 Устранение неисправностей 24

- Устройство с технологией Bluetooth 24

1 Важная информация!

Техника безопасности

Важные инструкции по безопасности

- ① Ознакомьтесь с данными инструкциями.
 - ② Сохраните данные инструкции.
 - ③ Обратите внимание на все предупреждения.
 - ④ Следуйте всем указаниям.
 - ⑤ Запрещается использовать данное устройство возле воды.
 - ⑥ Очищайте устройство только сухой тканью.
 - ⑦ Запрещается блокировать вентиляционные отверстия устройства. Устанавливайте устройство в соответствии инструкциями производителя.
 - ⑧ Запрещается устанавливать устройство возле источников тепла, таких как батареи отопления, обогреватели, кухонные плиты и другие приборы (включая усилители), излучающие тепло.
 - ⑨ Не наступайте на сетевой шнур и не защемляйте его, особенно в области вилки, розетки и в месте выхода из устройства.
 - ⑩ Используйте только принадлежности/аксессуары, рекомендованные производителем.
 - ⑪ Устанавливайте устройство только на тележку, подставку, треногу, кронштейн или стол, рекомендуемые производителем или входящие в комплект поставки. При использовании тележки передвигайте ее осторожно во избежание наклона и падения устройства.
- 
- ⑫ Отключайте устройство от сети во время грозы или во время длительного перерыва в использовании.
 - ⑬ При необходимости технической диагностики и ремонта обращайтесь только к квалифицированным специалистам. Проведение диагностики необходимо при любых повреждениях устройства, таких как повреждение сетевого шнура или вилки, попадание жидкости или какого-либо предмета в устройство, воздействие дождя или влаги, неполадки в работе или падение.
 - ⑭ Использование элементов питания. **ВНИМАНИЕ!** Для предотвращения утечки электролита и во избежание телесных повреждений, порчи имущества или повреждения устройства соблюдайте следующие правила.
 - Вставляйте элементы питания правильно, соблюдая полярность, указанную на устройстве (знаки + и -).

- Не устанавливайте одновременно элементы питания разных типов (старые и новые; угольные и щелочные и т.п.).
- При длительном перерыве в использовании извлекайте элементы питания.

- 15) **Запрещается подвергать устройство воздействию воды.**
- 16) **Не помещайте на устройство потенциально опасные предметы (например, сосуды с жидкостями, зажженные свечи).**
- 17) **Если шнур питания или ШТЕПСЕЛЬ ПРИБОРА используются для отключения устройства, доступ к разъединителю должен оставаться свободным.**

Сетевой предохранитель

Эта информация применима только к изделиям с сетевой вилкой английского стандарта.

Данное устройство оснащено одобренной к применению литой сетевой вилкой. Для замены используйте предохранитель со следующими характеристиками:

- соответствие параметрам, указанным на вилке;
- соответствие стандарту BS 1362;
- наличие маркировки ASTA.

В случае возникновения сомнений при выборе типа предохранителя обратитесь в торговую организацию по месту приобретения.

Предупреждение. В соответствии с директивой EMC (2004/108/EC) запрещается отсоединять вилку от шнура питания.

Риск перегрева! Никогда не устанавливайте устройство в ограниченном пространстве. Оставьте не менее 10 см свободного

пространства вокруг устройства для обеспечения вентиляции. Убедитесь, что занавески или другие объекты не закрывают вентиляционные отверстия устройства.



Предупреждение

- Запрещается снимать корпус устройства.
- Запрещается смазывать детали устройства.
- Установите устройство на плоской, твердой и устойчивой поверхности.
- Запрещается устанавливать устройство на другие электрические приборы.
- Устройство предназначено только для домашнего использования. Расположите устройство на достаточном расстоянии от воды, влаги и сосудов с водой.
- Берегите устройство от воздействия прямых солнечных лучей, открытого огня и источников тепла.

Правила безопасности при прослушивании



Слушайте при умеренной громкости.

- Использование наушников при прослушивании на максимальной громкости может привести к ухудшению слуха. Данное устройство может воспроизводить звук с таким уровнем громкости, который, даже при прослушивании менее минуты, способен привести к потере слуха у обычного человека. Возможность воспроизведения с высоким уровнем громкости предназначена для лиц с частичной потерей слуха.
- Уровень громкости может быть обманчивым. Со временем ваш слух адаптируется к более высоким уровням громкости. Поэтому после продолжительного прослушивания, то, что кажется нормальной

громкостью, фактически может быть громким и вредным для вашего слуха. Во избежание этого установите безопасную громкость на устройстве и подождите адаптации к этому уровню.

Для установки безопасного уровня громкости выполните следующие действия.

- Установите регулятор громкости на низкий уровень громкости.
- Постепенно повышайте уровень громкости, пока звучание не станет достаточно четким, комфортным, без искажений.

Слушайте с разумной продолжительностью.

- Прослушивание в течение длительного времени, даже при безопасном уровне громкости, может стать причиной потери слуха.
- Старайтесь использовать аудиооборудование с разумной продолжительностью и устраивать перерывы в прослушивании.

При использовании наушников соблюдайте следующие правила.

- Слушайте с умеренным уровнем громкости, с разумной продолжительностью.
- Старайтесь не увеличивать громкость, пока происходит адаптация слуха.
- Не устанавливайте уровень громкости, который может помешать вам слышать окружающие звуки.
- В потенциально опасных ситуациях следует соблюдать осторожность или временно прерывать прослушивание.

Уведомление

CE 0560



Компания WOOX Innovations настоящим заявляет, что данное изделие соответствует основным требованиям и другим применимым положениям Директивы 1999/5/EC. Текст Декларации о соответствии см. на веб-сайте www.philips.com/support.

Внесение любых изменений, не одобренных непосредственно WOOX Innovations, могут привести к утрате пользователем права на использование устройства.

Philips и эмблема Philips в виде щита являются зарегистрированными товарными знаками компании Koninklijke Philips N.V. и используются компанией WOOX Innovations Limited по лицензии Koninklijke Philips N.V.

Характеристики могут быть изменены без предварительного уведомления. Компания WOOX оставляет за собой право в любое время вносить изменения в устройства без обязательств соответствующим образом изменять ранее поставленные устройства.



Изделие разработано и изготовлено с применением высококачественных деталей и компонентов, которые подлежат переработке и повторному использованию.



Маркировка символом перечеркнутого мусорного бака означает, что данное изделие попадает под действие директивы Европейского совета 2002/96/EC.

Узнайте о раздельной утилизации электротехнических и электронных изделий согласно местному законодательству.

Действуйте в соответствии с местными правилами и не выбрасывайте отработавшее изделие вместе с бытовыми отходами. Правильная утилизация отработавшего изделия поможет предотвратить возможные негативные последствия для окружающей среды и здоровья человека.



В изделии содержатся элементы питания, которые попадают под действие директивы ЕС 2006/66/ЕС и не могут быть утилизированы вместе с бытовым мусором. Узнайте о раздельной утилизации элементов питания согласно местному законодательству, так как правильная утилизация поможет предотвратить негативные последствия для окружающей среды и здоровья человека.



**Be responsible
Respect copyrights**

Незаконное создание копий материалов, защищенных от копирования, в том числе компьютерных программ, файлов, музыкальных записей и записей теле- и радиопередач, может являться нарушением закона об авторском праве и быть уголовно наказуемым. Данное оборудование не может быть использовано в этих целях.

Информация о влиянии на окружающую среду

Продукт не имеет лишней упаковки. Мы попытались сделать так, чтобы упаковочные материалы легко разделялись на три типа: картон (коробка), пенополистерол (буфер) и полиэтилен (мешки, защитный пенопластовый лист).

Материалы, из которых изготовлена система, могут быть переработаны и вторично использованы специализированными предприятиями. Соблюдайте местные нормативы по утилизации упаковочных материалов, выработавших ресурс батареек и отслужившего оборудования.

Bluetooth

Обозначения и логотипы Bluetooth® являются зарегистрированными товарными знаками компании Bluetooth SIG, Inc.; компания WOOX Innovations использует эти товарные знаки по лицензии.



Знак «N» является товарным знаком или зарегистрированным товарным знаком NFC Forum, Inc. в США и других странах.



Приборы КЛАССА II с двойной изоляцией и без защитного заземления.

2 Микросистема Hi-Fi

Поздравляем с покупкой и приветствуем вас в клубе Philips! Чтобы воспользоваться всеми преимуществами поддержки Philips, зарегистрируйте приобретенное устройство на сайте www.philips.com/welcome.

Введение

Эта система Hi-Fi позволяет:

- прослушивать аудиозаписи с запоминающих устройств USB, Bluetooth-устройств и других внешних источников;
- переключать воспроизведение между двумя аудиоисточниками с помощью кроссфейдера;
- слушать радио FM;
- петь или говорить в микрофоны через динамики устройства.

Для оптимизации качества звука в системе Hi-Fi предусмотрены следующие функции:

- динамическое усиление низких частот (DBB);
- функция Max Sound для мгновенного усиления мощности звука.

Комплектация

Проверьте комплектацию устройства.

- Основное устройство
- Пульт дистанционного управления (с батарейками)
- Шнур питания
- Печатная документация

Описание основного устройства

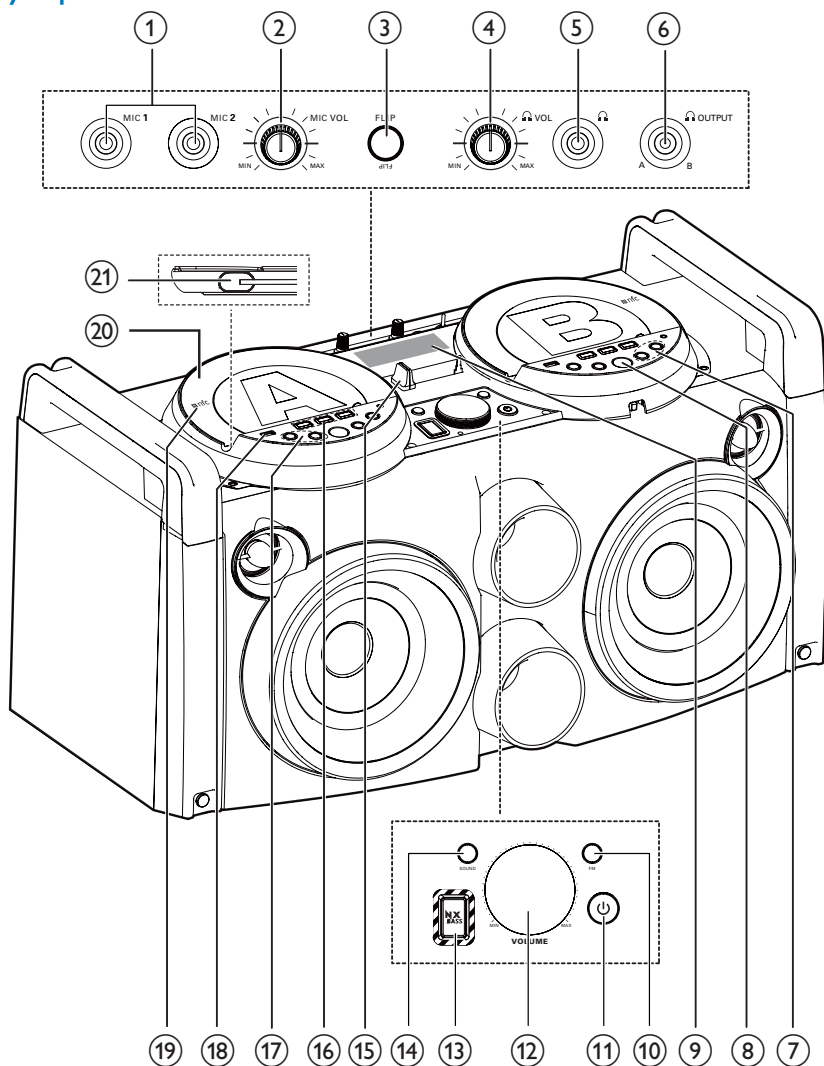

① MIC 1/MIC 2

- Подключение микрофонов.

② MICVOL







- Настройка громкости подключенных микрофонов.

③ FLIP

- Изменение отображаемого на экране текста.

④ VOL

- Настройка громкости наушников.

- 5 
 - Подключение наушников для контроля.
- 6  **OUTPUT A/B**
 - Переключение выхода для наушников между аудиоисточниками А и В.
- 7  **(A/B)**
 - Переход к предыдущей/следующей дорожке.
 - Нажмите и удерживайте для быстрого перехода назад/вперед.
- 8  **(A/B)**
 - Запуск или приостановка воспроизведения.
- 9 **Экран**
 - Отображение текущего состояния.
- 10 **FM**
 - Выбор источника тюнера.
- 11 
 - Включение устройства или переключение в режим ожидания.
- 12 **Регулятор громкости**
 - Настройка громкости АС.
- 13 **NX BASS**
 - Мгновенное усиление мощности.
- 14 **SOUND**
 - Выбор предустановок звука.
- 15 **CROSS FADER**
 - Переключение воспроизведения между аудиоисточниками А и В.
- 16 **Кнопки выбора источника (A/B)**
 - Выбор источника (A/B): USB, BLUETOOTH или AUDIO IN.
- 17 **PRESET +/- ◀▶ (A/B)**
 - Выбор сохраненной радиостанции.
- 18  **(A/B)**
 - Подключение запоминающего устройства USB.
- 19 **Область NFC (A/B)**
 - Для автоматической настройки Bluetooth-подключения установите прибор максимально близко к устройству с поддержкой NFC.
- 20 **Диск проигрывателя (A/B)**
 - Для удобного управления системой с тыльной стороны поверните диск с кнопками по часовой стрелке на 180 градусов.
 - Для фронтального управления поверните на 180 градусов против часовой стрелки.
- 21 **Встроенный аудиокабель 3,5 мм(A/B)**
 - Подключение внешнего аудиоустройства.

Описание пульта ДУ

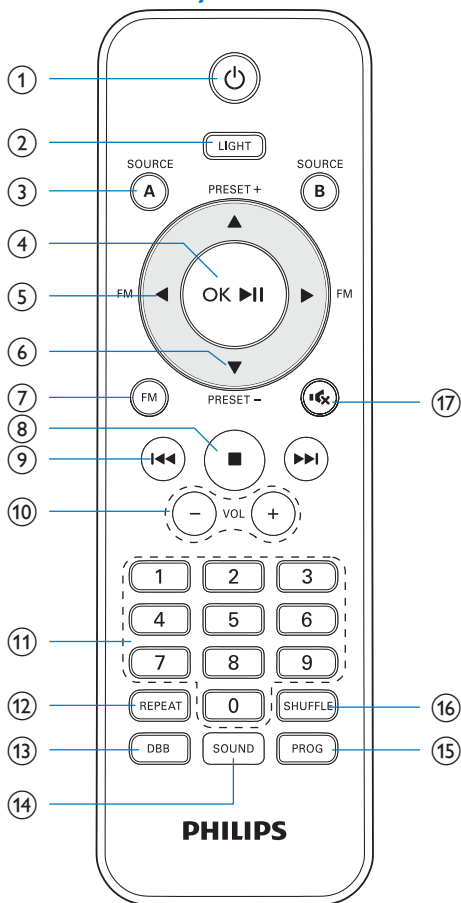

①

- Включение устройства или переключение в режим ожидания.

② LIGHT

- Настройка декоративной подсветки вокруг АС.

③ SOURCE/A/B

- Выбор источника (A/B): USB, BLUETOOTH или AUDIO IN.

④ OK/

- Запуск или приостановка воспроизведения.
- Подтверждение выбора.

⑤ (FM)

- В режиме тюнера: последовательно нажимайте для выбора радиостанции.
- В режиме тюнера: удерживайте для автоматического поиска радиостанции с устойчивым сигналом.

⑥ (PRESET +/-)

- Выбор сохраненной радиостанции.

⑦ FM

- Выбор источника тюнера.
- В режиме FM: переключение между стереофоническим и монофоническим вещанием.

⑧

- Остановка воспроизведения.
- Выход из режима поиска FM-радиостанций.

⑨

- Переход к предыдущей/следующей дорожке.
- Поиск по дорожке.

⑩ VOL +/-

- Настройка громкости АС.

⑪ Кнопки с цифрами (от 0 до 9)

- Непосредственный выбор дорожки в режиме USB.
- Непосредственный выбор сохраненной радиостанции в режиме радио.

⑫ REPEAT

- Выбор режимов повторного воспроизведения.

13 DBB

- Нажимайте последовательно для выбора эффекта динамического усиления басов: DBB 1, DBB 2, DBB 3, DBB OFF.

14 SOUND

- Выбор предустановок звука.

15 PROG

- Быстро нажмите, чтобы сохранить текущую радиостанцию.
- Нажмите и удерживайте, чтобы запустить автоматическое программирование радиостанций.

16 SHUFFLE

- В режиме USB: включение/отключение воспроизведения в произвольном порядке.

17

- Отключение и включение аудиосигнала.

3 Начало работы

Внимание

- Неправильное использование кнопок управления и регулировки или выполнение действий, отличных от описанных ниже, может привести к радиационному облучению и к другим опасным последствиям.

Всегда следуйте инструкциям, приведенным в данной главе.

При обращении в Philips вам потребуется назвать номер модели и серийный номер устройства. Серийный номер и номер модели указаны на нижней панели устройства. Впишите эти номера сюда:

Номер модели _____

Серийный номер _____

Подготовка пульта ДУ

- 1 Чтобы открыть отделение для батарей, нажмите и сдвиньте крышку (см. п. «1» на рисунке).
- 2 Вставьте 2 батареи типа AAA, соблюдая полярность (+/-).
- 3 Чтобы закрыть отделение для батарей, нажмите и задвиньте крышку на место (см. п. «3» на рисунке).

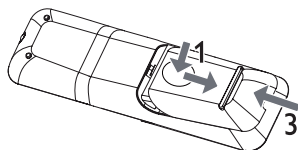

Примечание

- Элементы питания нельзя подвергать чрезмерному нагреву, такому как прямые солнечные лучи, огонь и т.п.
- Если вы не собираетесь использовать пульт ДУ в течение долгого времени, извлеките батареи.
- Не устанавливайте одновременно элементы питания разных типов (старые и новые; угольные и щелочные и т.п.).
- Элементы питания содержат химические вещества, поэтому их необходимо утилизировать в соответствии с применимыми правилами.

Подключение питания

Внимание

- Риск повреждения устройства! Убедитесь, что напряжение электросети соответствует напряжению, указанному на кабеле питания.
- Риск поражения электрическим током! При отключении шнура питания от электросети тяните только за вилку. Не тяните за шнур питания.

Примечание

- Перед подключением шнура питания переменного тока убедитесь, что все остальные подключения выполнены.

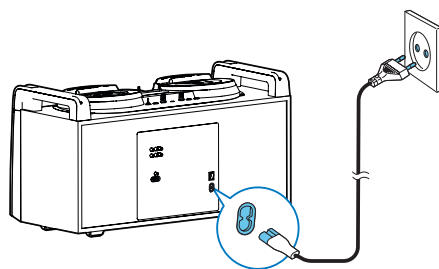

- Подключите шнур питания к:
 - гнезду ~ AC IN на устройстве;
 - розетке электросети.

Включение

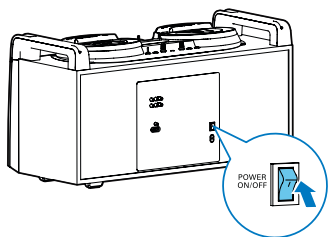

- 1 Поверните переключатель **POWER ON/OFF** на задней панели в положение |.
- 2 Нажмите ϕ .
 - ↳ Устройство переключится на источник, который был выбран последним.







Переключение в режим ожидания

- Нажмите кнопку ϕ еще раз для перевода устройства в режим ожидания.
 - ↳ Подсветка индикаторной панели отключится.

4 Воспроизведение

Основные операции воспроизведения

Воспроизведением можно управлять посредством следующих операций.

Функциональные возможности	Действие
Остановка воспроизведения	Нажмите кнопку  .
Приостановка/возобновление воспроизведения	Нажмите кнопку  .
Переход к дорожке	Нажмите кнопку  /  .
Поиск во время воспроизведения	Нажмите и удерживайте кнопку  /  , отпустите кнопку для возобновления воспроизведения в стандартном режиме.
Переключение воспроизведения между аудиосистемами А и В	<ul style="list-style-type: none"> • Последовательно нажимайте кнопку SOURCE A или SOURCE B. • * На верхней панели переместите кроссфейдер влево (А) или вправо (В) для увеличения или уменьшения громкости.

* При использовании кроссфейдера для переключения между источниками А и В воспроизведение музыки прерываться не будет. Например, при перемещении кроссфейдера слева направо звук воспроизводимой на источнике

А композиции будет постепенно уменьшаться (затухать), и одновременно громкость звука на источнике В будет постепенно увеличиваться (нарастать).

Воспроизведение с устройств с поддержкой Bluetooth



Примечание

- Рабочий диапазон между устройством и Bluetooth-устройством составляет примерно 10 метров.
- При наличии препятствий между системой и Bluetooth-устройством рабочий диапазон может уменьшиться.
- Совместимость со всеми устройствами Bluetooth не гарантирована.
- В памяти системы сохраняется до 4 последних подключенных Bluetooth-устройств (для А или В).

Для прослушивания музыки в беспроводном режиме необходимо выполнить сопряжение системы с Bluetooth-устройством.

Выберите наиболее подходящий способ сопряжения в зависимости от ваших условий.

Условие	Метод сопряжения
Bluetooth-устройство поддерживает профили NFC (Near Field Communication) и A2DP (Advanced Audio Distribution Profile).	Выберите вариант 1 (рекомендуется) или вариант 2.
Bluetooth-устройство поддерживает только профиль A2DP (расширенный профиль распространения аудио).	Выберите вариант 2.

- Перед сопряжением и подключением необходимо выполнить следующее:

- 1 Последовательно нажимайте кнопку SOURCE A/B, чтобы выбрать Bluetooth в качестве источника.
 - ↳ Отобразится индикация [BT] (Bluetooth).
 - ↳ Светодиодный индикатор на кнопке **BLUETOOTH** (на верхней панели устройства) начнет мигать белым светом.
- 2 включите функцию Bluetooth на внешнем устройстве.

Сопряжение и подключение

Вариант 1. Сопряжение и подключение с помощью NFC

Коммуникация ближнего поля (NFC) — это технология беспроводной связи малого радиуса действия, позволяющая осуществлять подключение между различными NFC-устройствами, такими как мобильные телефоны и IC-метки.

Функция NFC позволяет выполнить обмен данными путем нажатия на соответствующий символ или определенное место на NFC-устройстве.

Примечание

- Совместимость со всеми NFC-устройствами не гарантирована.

- 1 Включите функцию NFC на Bluetooth-устройстве (подробную информацию см. в руководстве пользователя устройства).
- 2 Совместите NFC-область (A/B) на верхней панели системы и NFC-область внешнего устройства — должен раздаваться звуковой сигнал.
 - ↳ После успешного сопряжения и подключения светодиодный индикатор на кнопке **BLUETOOTH** начнет гореть ровным белым светом.

Вариант 2. Сопряжение и подключение в ручном режиме

- 1 На Bluetooth-устройстве: выполните поиск доступных Bluetooth-устройств (см. руководство пользователя устройства).
- 2 На Bluetooth-устройстве выберите **Philips NTRX100A** или **Philips NTRX100B** и, если необходимо, введите пароль сопряжения: «0000».
 - ↳ После успешного сопряжения и подключения светодиодный индикатор на кнопке **BLUETOOTH** начнет гореть ровным белым светом, и на системе раздастся звуковой сигнал.

Потоковая передача музыки через Bluetooth

- Вы можете включить воспроизведение музыки с Bluetooth-устройства, подключенного к системе.
 - ↳ Аудиопоток с Bluetooth-устройства будет передаваться на систему.

Совет

- Если Bluetooth-устройство также поддерживает профиль AVRCP (Audio Video Remote Control Profile), для управления воспроизведением можно воспользоваться кнопками основных функций системы (такими как "воспроизведение/пауза", "остановка" и кнопки "назад/вперед").

Отключение устройства с поддержкой Bluetooth:

- Нажмите и удерживайте кнопку  в течение трех секунд.
- отключите функцию Bluetooth на устройстве или
- переместите устройство за пределы диапазона соединения.

Удаление истории сопряжения устройств Bluetooth:

- Одновременно нажмите и удерживайте в течение трех секунд кнопки ◀ и ▶ (A/B) на системе.
↳ Текущее подключение Bluetooth будет разорвано.

Воспроизведение через USB

Примечание

- Убедитесь, что на устройстве USB содержатся аудиофайлы поддерживаемых форматов.

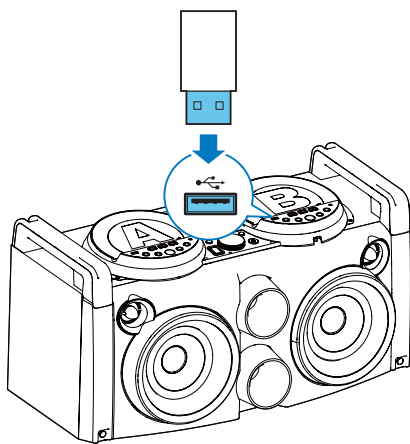

- 1 Вставьте запоминающее устройство USB в разъем USB с левой (A) или правой (B) стороны.
- 2 Последовательно нажимая кнопку **SOURCE (A/B)**, выберите USB в качестве источника.
↳ Воспроизведение начнется автоматически.

Совет

- Через USB-разъем также можно заряжать мобильное устройство.

Параметры воспроизведения

Повторное воспроизведение и воспроизведение в случайном порядке



- Во время воспроизведения нажмите кнопку **REPEAT** несколько раз и выберите один из режимов:
 - **↺ -1** (повтор одной дорожки): повторное воспроизведение текущей дорожки.
 - **↺** (Повторить все): повторное воспроизведение всех дорожек.
 - **Нет**: возобновление нормального режима воспроизведения.
- Во время воспроизведения нажмите кнопку **SHUFFLE** несколько раз и выберите один из режимов:
 - **⌘** : (в произвольном порядке): воспроизведение всех дорожек в произвольном порядке.
 - **Нет**: возобновление нормального режима воспроизведения.
- Чтобы включить повторное воспроизведение всех дорожек в случайном порядке, последовательно нажимайте **REPEAT**, пока не появится индикация **↺**, затем нажмите **SHUFFLE**.
↳ Отобразится индикация **↺** и **⌘**.

Прослушивание через наушники

Примечание

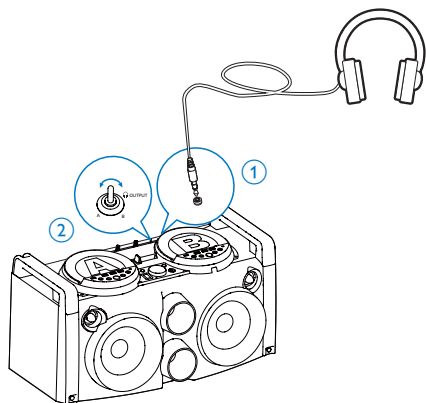
- Во время прослушивания и контроля через наушники звук динамика устройства не будет отключен.



- 1 Вставьте штекер наушников в разъем  на верхней панели.
- 2 В зависимости от нужного аудиоисточника установите переключатель  **OUTPUT** влево (A) или вправо (B).
- 3 С помощью регулятора  **VOL** настройте громкость мониторинговых наушников.

5 Прослушивание радио

Поиск и настройка радиостанций

Примечание

- Для улучшения приема FM-радио полностью выдвиньте прикрепленную на задней панели антенну FM и отрегулируйте ее положение.

- 1 Нажмите кнопку **FM** для выбора FM-тюнера в качестве источника.
- 2 Нажмите и удерживайте кнопку **◀▶** (**FM**) в течение трех секунд.
 - ↳ Настройка радиостанций с сильным сигналом выполняется автоматически.
- 3 Повторите шаг 2 для настройки других станций.

Настройка станции со слабым сигналом:

- Последовательно нажимайте кнопку **◀▶** (**FM**), пока качество приема не станет оптимальным.

Сохранение радиостанций

Примечание

- Можно сохранить до 20 FM-радиостанций.

- 1 Настройка радиостанции.
- 2 С помощью кнопки **PROG** включите режим программирования.

- 3 С помощью кнопок **▲▼** (**PRESET +/-**) выберите номер (от 1 до 20) для этой радиостанции, затем нажмите кнопку **PROG** для подтверждения.
 - ↳ Отобразится номер предустановленной станции и ее частота.
- 4 Повторите вышеперечисленные шаги для программирования других станций.

Примечание

- При помощи цифровой клавиатуры можно напрямую установить номер предустановленной станции. Для того чтобы установить двузначный номер, нажмите цифру для первого знака, а затем (не позднее чем через 2 секунды) нажмите цифру для второго знака.
- Для смены запрограммированной радиостанции сохраните под ее номером другую станцию.

На системе также есть режим автоматического сохранения радиостанций.

- Чтобы запустить автоматическое программирование, в режиме FM-тюнера нажмите и удерживайте кнопку **PROG**.
 - ↳ Все найденные станции будут запрограммированы в порядке уменьшения силы сигнала.
 - ↳ Первая запрограммированная радиостанция включится автоматически.

Выбор сохраненной радиостанции

- В режиме тюнера для выбора сохраненной радиостанции нажимайте кнопку **▲▼** (**PRESET +/-**).



Совет

- При помощи цифровой клавиатуры можно напрямую выбрать номер предустановленной станции. Для того чтобы выбрать двузначный номер, нажмите цифру для первого знака, а затем (не позднее чем через 2 секунды) нажмите цифру для второго знака.

Выбор стереофонического и монофонического вещания



Примечание

- По умолчанию для режима тюнера установлено стереофоническое вещание.
 - Для радиостанций со слабым сигналом: чтобы улучшить прием, измените монофонический звук.
-
- Для переключения между стереофоническим и монофоническим вещанием в режиме FM-тюнера нажимайте кнопку **FM**.

6 Настройка звука

Настройка громкости АС

- Во время воспроизведения пользуйтесь кнопками **VOL +/-** для увеличения/уменьшения уровня громкости АС.

Выбор звукового эффекта



Примечание

- Невозможно использовать несколько звуковых эффективно одновременно.

Усиление мощности звука

Эта функция позволяет мгновенно увеличить мощность звука.

- Для включения функции мгновенного усиления мощности звука нажмите кнопку **NX BASS** на передней панели.

Выбор предустановленного звукового эффекта

Функция DSC (цифровое управление звуком) позволяет использовать специальные звуковые эффекты.

- Во время воспроизведения нажмите кнопку **SOUND** несколько раз и выберите один из режимов:
 - [SAMBA]** (Самба)
 - [ROCK]** (Рок)
 - [JUNGLE]** (Джангл)
 - [POP]** (Поп)

Усиление низких частот (басов)

Выбор оптимальной настройки DBB (динамического усиления низких частот) выполняется автоматически для каждого параметра DSC (цифрового управления звуком). Также вы можете вручную выбрать настройку DBB, наилучшим образом соответствующую помещению.

- Во время воспроизведения нажмите кнопку **DBB** несколько раз и выберите один из режимов:
 - DBB 1
 - DBB 2
 - DBB 3
 - DBB OFF

Отключение звука

- Для отключения или включения аудиосигнала во время воспроизведения нажмите кнопку **⏸**.

Выбор режима аудиовыхода

- Установите переключатель **CHANNEL CONTROL** на задней панели в одно из следующих положений.
 - RR**: вывод аудиосигнала только на правый канал;
 - RL**: вывод аудиосигнала на правый и левый канал;
 - LL**: вывод аудиосигнала только на левый канал.

7 Дополнительные функции

Воспроизведение звука с внешнего устройства

С помощью этой системы Hi-Fi можно воспроизводить музыкальные файлы с внешних аудиоустройств.

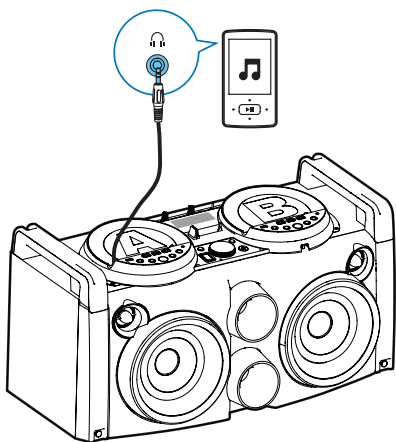

- 1 Подключите встроенный аудиокабель 3,5 мм (A/B) к разъему для наушников на внешнем устройстве.
- 2 Последовательно нажимайте кнопку **SOURCE A** или **SOURCE B**, чтобы выбрать **AUDIO IN** в качестве источника.
- 3 Включите воспроизведение на внешнем устройстве (см. руководство пользователя устройства).

Использование микрофона в системе Hi-Fi

В данной системе Hi-Fi можно использовать микрофон для пения или разговора.

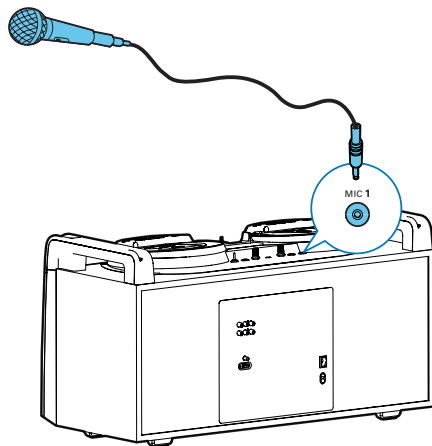

- 1 Подключите микрофон (не входит в комплект) в гнездо **MIC 1** или **MIC 2** на верхней панели.
- 2 Для настройки громкости микрофона используйте регулятор громкости **MIC VOL** на верхней панели.

Использование одновременного воспроизведения

Аудиосигнал можно вывести на несколько совместимых систем Hi-Fi (FWP1000) для использования возможности одновременного воспроизведения.

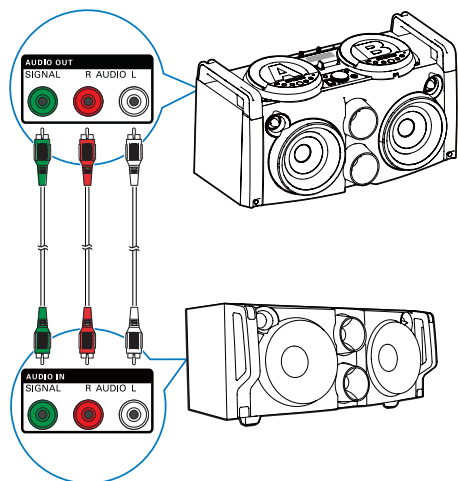

Настройка декоративной подсветки

- При включенном питании последовательно нажимайте кнопку **LIGHT**, чтобы настроить декоративную подсветку вокруг динамиков.
 - Синий (по умолчанию, мигание синего в такт музыке)
 - Оранжевый (мигание оранжевого в такт музыке)
 - Синий, сиреневый, оранжевый (одновременное мигание синего, сиреневого и оранжевого в такт музыке)
 - Выключено

- 1 Подключите аудиокабели (белый/красный) к:
 - разъемам **AUDIO OUT (AUDIO L/R)** на задней панели устройства;
 - разъемам **AUDIO IN (AUDIO L/R)** на совместимой системе Hi-Fi (FWP1000).

- 2 Подключите сигнальный кабель (зеленый) к:
 - разъему **AUDIO OUT (SIGNAL)** на задней панели устройства;
 - разъему **AUDIO IN (SIGNAL)** на совместимой системе Hi-Fi (FWP1000).

- 3 При желании можно соединить больше совместимых систем Hi-Fi (FWP1000) вместе таким же образом.

- 4 Запустите воспроизведение на системе (NTRX100).
 - ↳ Музыка будет воспроизводиться через динамики всех подключенных систем Hi-Fi.



Совет

- Подсветка мигает при изменении музыкального такта.

8 Сведения об изделии



Примечание

- Информация о продукте может быть изменена без предварительного уведомления.

Характеристики

Усилитель

Номинальная выходная мощность	300 Вт (среднеквадр.) при КНИ 10 %
Частотный отклик	40-20000 Гц, ± 3 дБ
Отношение сигнал/шум	> 65 дБА
AUDIO IN	600 мВ (среднеквадр.)

Радио (FM)

Частотный диапазон	87,5—108 МГц
Шкала настройки	50 кГц
Чувствительность	
- Моно, отношение сигнал/шум: 26 дБ	< 22 дБ
- Stereo, отношение сигнал/шум: 46 дБ	< 49,5 дБ отн. ур. 1 фВТ
Селективность поиска	< 35 дБ отн. ур. 1 фВТ
Отношение сигнал/шум	> 50 дБ

Акустические системы

Сопrotивление АС	4 Ом
Акустический преобразователь	2 НЧ-динамика 160 мм (6,5") + 2 ВЧ-динамика 50 мм (2")
Чувствительность	84 дБ/мВт \pm 4 дБ/мВт

Bluetooth

Версия Bluetooth	V2.1 + EDR
Диапазон частот	2,4 ГГц ~ 2,48 ГГц (диапазон частот для промышленной, медицинской и научной аппаратуры)
Радиус действия	10 м (свободного пространства)
Bluetooth SSP посредством NFC	Да

Общая информация

Сеть переменного тока	110–240 В~, 50–60 Гц
Энергопотребление в режиме работы	65 Вт
Энергопотребление в режиме ожидания Eco Power	< 0,5 Вт
Выход для наушников	25 мВт, 32 Ом
Прямой порт USB	Версия 2.0/1.1
Габариты (Ш x В x Г)	704 x 385 x 364 мм
Вес	
- С упаковкой	17,6 кг
- Основное устройство	14,5 кг

Информация о совместимости с USB

Совместимые устройства USB:

- флеш-накопитель USB (USB 2.0 или USB 1.1);
- плеер с флеш-памятью USB (USB 2.0 или USB 1.1).
- Карты памяти (для работы с данным устройством требуется дополнительное устройство считывания карт памяти)

Поддерживаемые форматы:

- Формат USB или файла памяти: FAT16, FAT32 (объем сектора: 512 байт)
- Битрейт для MP3 (скорость передачи данных): 32—320 кбит/с и переменный битрейт
- Каталоги с вложениями до 8 уровней
- Количество альбомов/папок: 255 макс.
- Количество дорожек/записей: 999 макс.
- Тэг ID3 вер. 2.0 или более поздней версии
- Имя файла в Unicode UTF8 (максимальная длина: 128 байтов)

Неподдерживаемые форматы:

- Пустые альбомы. Пустой альбом — это альбом, не содержащий файлов MP3/WMA. Такой альбом не будет отображаться на дисплее.
- Файлы неподдерживаемых форматов пропускаются. Например, документы Word (.doc) игнорируются и не воспроизводятся.
- Аудиофайлы AAC, WAV, PCM
- Файлы WMA

9 Устранение неисправностей



Предупреждение

- Запрещается снимать корпус устройства.

Для сохранения действия условий гарантии запрещается самостоятельно ремонтировать систему.

При возникновении неполадок в процессе использования данной системы перед обращением в сервисную службу проверьте следующие пункты. Если не удастся решить проблему, посетите веб-сайт Philips (www.philips.com/welcome). При обращении в компанию Philips устройство должно находиться поблизости, номер модели и серийный номер должны быть известны.

Отсутствует питание

- Проверьте правильность подключения сетевой вилки устройства.
- Проверьте наличие электропитания в сетевой розетке.
- Убедитесь, что переключатель **POWER ON/OFF** на задней панели установлен в положение |.
- Для экономии энергии система отключается автоматически через 30 минут бездействия (например, во время паузы или остановки воспроизведения).

Нет звука или звук с помехами

- Регулировка громкости.
- Звук АС может быть отключен. Нажмите кнопку **⌘** для восстановления аудиосигнала.

Нет отклика от системы Hi-Fi

- Отключите и снова подключите сетевой кабель к розетке, затем включите систему повторно.

- В целях экономии энергии система отключается автоматически через 30 минут после окончания воспроизведения дорожек и отсутствия команд управления.

Пульт ДУ не работает

- Перед нажатием любой функциональной кнопки выберите необходимый источник с помощью пульта ДУ, а не главного устройства.
- Поднесите пульт ДУ ближе к устройству.
- Установите батарею, соблюдая полярность (+/-), как указано.
- Замените элементы питания.
- Направьте пульт ДУ непосредственно на датчик на передней панели устройства.

Плохой прием радиосигнала

- Увеличьте расстояние между системой и телевизором или видеомагнитофоном.
- Полностью расправьте антенну FM.

Устройство USB не поддерживается

- Устройство USB несовместимо с данным устройством. Попробуйте подключить другое устройство.

Устройство с технологией Bluetooth

Воспроизведение музыки невозможно даже после успешного подключения Bluetooth.

- Устройство невозможно использовать с этой системой для воспроизведения музыки.

После подключения устройства с технологией Bluetooth ухудшилось качество звучания.

- Прием сигналов Bluetooth низкого качества. Расположите устройство ближе к системе или устранили все препятствия между ними.

Не удается подключиться к системе.

- Устройство не поддерживает профили, которые требуются для системы.
- На устройстве не включена функция Bluetooth. Инструкции по активизации функции см. в руководстве пользователя
- Система не находится в режиме сопряжения.
- Система уже подключена к другому Bluetooth-устройству. Отключите это устройство или другие подключенные устройства и попробуйте еще раз.
- На системе есть возможность подключения двух аудиоисточников Bluetooth (A/B). Убедитесь, что источник выбран правильно.

Мобильный телефон непрерывно подключается и отключается.

- Прием сигналов Bluetooth низкого качества. Поместите мобильный телефон ближе к системе или устраните все препятствия между мобильным телефоном и системой.
- Некоторые мобильные телефоны постоянно подключаются и отключаются при выполнении или завершении вызова. Это не является показателем неисправности устройства.
- Некоторые мобильные телефоны могут деактивировать подключение Bluetooth в целях экономии энергии. Это не является показателем неисправности устройства.



2014 © WOOX Innovations Limited.
All rights reserved.

This product was brought to the market by WOOX Innovations Limited or one of its affiliates, further referred to in this document as WOOX Innovations, and is the manufacturer of the product. WOOX Innovations is the warrantor in relation to the product with which this booklet was packaged. Philips and the Philips Shield Emblem are registered trademarks of Koninklijke Philips N.V.

NTRX100_UM_12_V2.0