

Safety instructions

EN

Consignes de sécurité

FR

Instruções de segurança

PT

Advertencias de seguridad

ES

Οδηγίες ασφαλείας

EL

Правила техники безопасности

RU

Arahan keselamatan

MS

คู่มือการใช้งานเพื่อความปลอดภัย

TH

Hướng dẫn an toàn

VI

安全指引

ZH

إرشادات للسلامة

AR

دستور العمل های ایمنی

FA

1800141103/01

VU/VF211x, VU/VF212x, VU/VF225x, VU/VF263x, VU/VF264x, VU/VF266x, VU/VF401x,
VU/VF402x, VU/VF411x, VU/VF421x, VU/VF564x, VU/VF566x, VU/VF567x

EN Please read the instruction manual and safety instructions carefully before using the appliance and keep the instruction manual for reference. For your safety, this appliance complies with all applicable standards and regulations (Low Voltage, Electromagnetic Compatibility, Environmental directives, etc.).

FR Lisez attentivement le mode d'emploi ainsi que les consignes de sécurité avant toute utilisation et conservez ce mode d'emploi. Pour votre sécurité, cet appareil est conforme aux normes et réglementations applicables (Directives basse tension, Compatibilité électromagnétique, Environnement...).

PT Leia atentamente o manual de instruções e os conselhos de segurança antes da primeira utilização do aparelho e guarde este manual. Para sua segurança, este aparelho está em conformidade com as normas e regulamentos aplicáveis (Diretivas de Baixa Tensão, Compatibilidade Eletromagnética, Ambiente, etc.).

ES Lea atentamente las instrucciones de uso y las recomendaciones de seguridad antes de utilizar este aparato y conserve estas instrucciones. Por su seguridad, este aparato cumple las normas y reglamentaciones aplicables (Directivas de baja tensión, Compatibilidad electromagnética, Medio ambiente, etc.).

EL Πριν από κάθε χρήση, διαβάστε προσεκτικά τις οδηγίες χρήσης καθώς και τις συμβουλές ασφαλείας και φυλάξτε τις σε ασφαλές μέρος. Για την ασφάλειά σας, η συσκευή αυτή συμμορφώνεται προς τα ισχύοντα πρότυπα και κανονισμούς (οδηγίες περί χαμηλής τάσης, ηλεκτρομαγνητικής συμβατότητας, περιβάλλοντος...).

RU Прежде чем использовать прибор, внимательно прочтите руководство по его использованию и рекомендации по технике безопасности. Сохраните данное руководство. В целях вашей безопасности данный прибор соответствует действующим нормам и стандартам (директиве о низковольтном оборудовании, директиве об электромагнитной совместимости, нормативным документам по защите окружающей среды и проч.).

Sila baca manual arahan dan arahan keselamatan dengan teliti sebelum menggunakan perkakas dan simpan manual arahan untuk rujukan. Untuk keselamatan anda, perkakas ini mematuhi semua standard dan peraturan yang berkuat kuasa (Voltan Rendah, Keserasian Elektromagnet, Terbitan Alam Sekitar, dsb.).

MS

กรุณาอ่านคู่มือการใช้งานและคู่มือการใช้งานเพื่อความปลอดภัยอย่างละเอียดก่อนการใช้เครื่องใช้ไฟฟ้า และเก็บคู่มือการใช้งานเอาไว้อ้างอิงเพื่อความปลอดภัยของคุณ เครื่องใช้ไฟฟ้านี้ได้มาตรฐานตามข้อบังคับที่กำหนดทั้งหมด (ข้อบังคับอุปกรณ์ไฟฟ้าแรงดันต่ำ การทำงานร่วมกันทางแม่เหล็กไฟฟ้า ด้านสิ่งแวดล้อม ฯลฯ)

TH

Đọc cẩn thận các hướng dẫn về điều chỉnh và an toàn trước khi dùng máy và lưu giữ tờ hướng dẫn để xem lại khi cần thiết. Máy này đáp ứng tất cả tiêu chuẩn và qui định hiện hành để bảo đảm an toàn cho khách hàng (điện áp thấp, khả năng tương hợp điện từ, chỉ thị môi trường, v.v.).

VI

使用前，請細閱使用說明書及安全提示，並保留使用說明書以供日後參考。為確保閣下安全，本產品遵照適用標準和法規（低壓指令、電磁相容、環境保護等方面）生產。

ZH

يُرجى قراءة طريقة الاستعمال بعناية وكذلك تعليمات الأمان قبل أي استخدام ويُرجى الحفاظ على طريقة الاستعمال هذه. من أجل سلامتك، هذا الجهاز مُطابق للمعايير واللوائح المعمول بها (توجيه الجهد المنخفض، التوافق الكهرومغناطيسي،

AR

دفعته راهنما و توصیه های ایمنی را قبل از استفاده از دستگاه به دقت بخوانید و دفعته راهنما را نگه دارید. برای ایمنی کاربران، این دستگاه مطابق با استانداردها و مقررات قابل اجرا (دستورالعمل های فشار پایین، سازگاری الکترومغناطیسی و محیط زیست...) می باشد.

FA

VU/VF263x
 VU/VF264x
 VU/VF266x

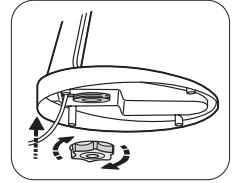
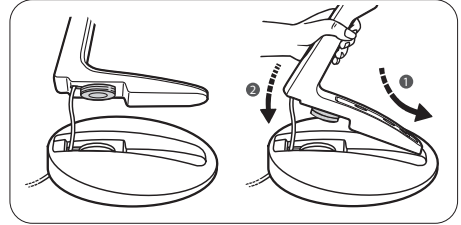
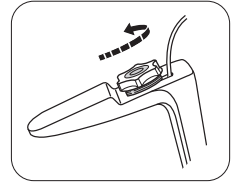
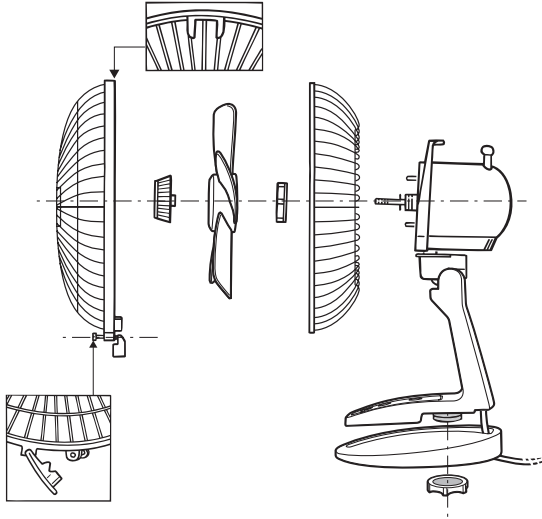

VU/VF211x
 VU/VF212x

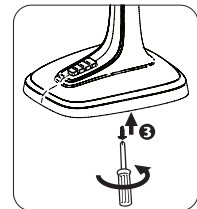
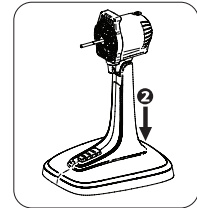
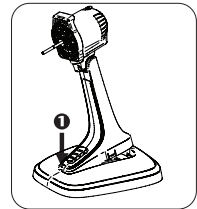
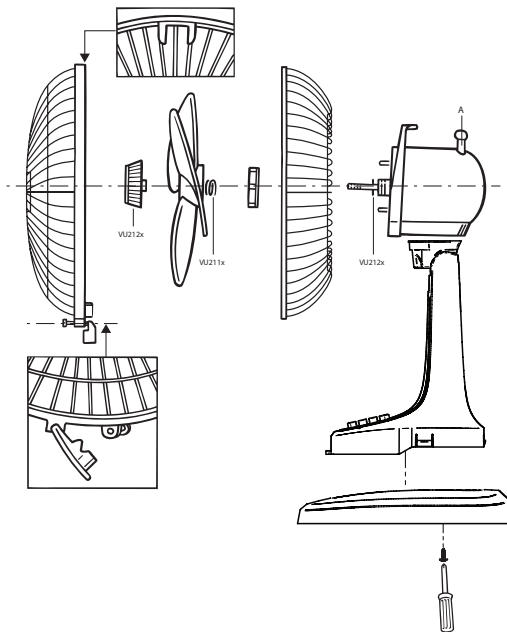

VU/VF564x
VU/VF566x
VU/VF567x

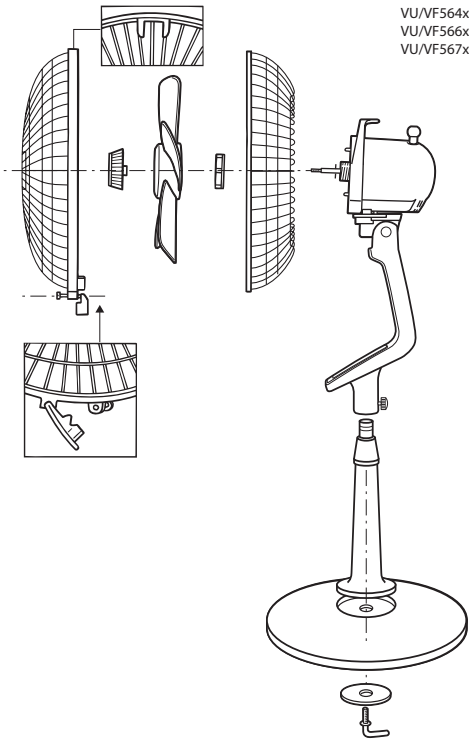

VU/VF411x
VU/VF421x

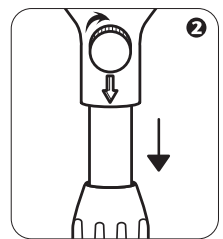
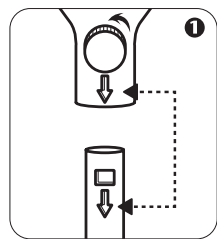
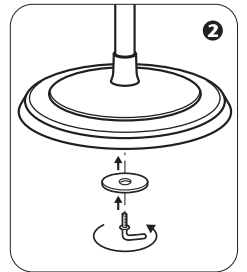
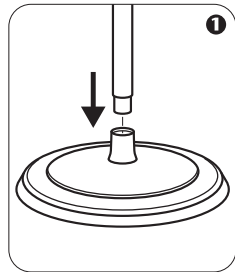
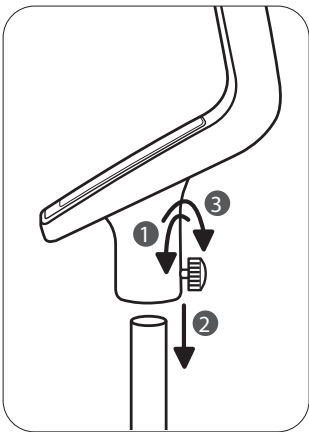
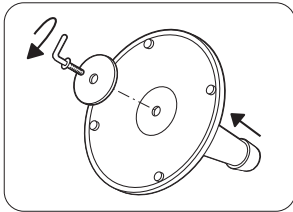
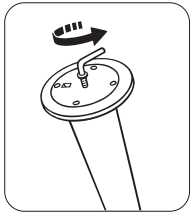
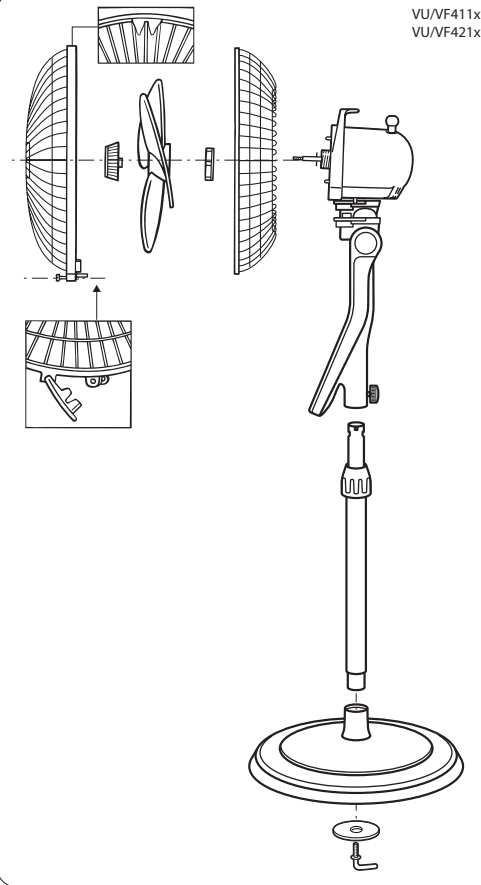

VU/VF401x
VU/VF402x

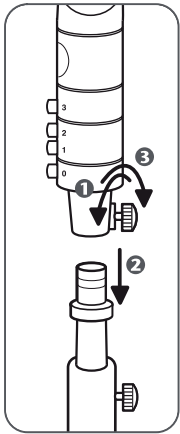
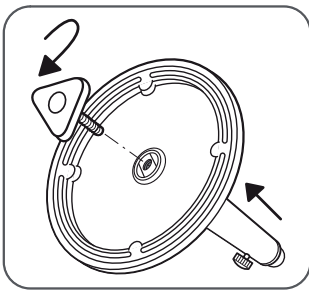
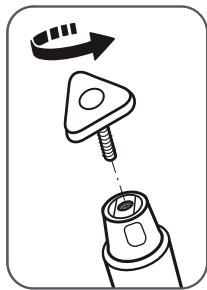
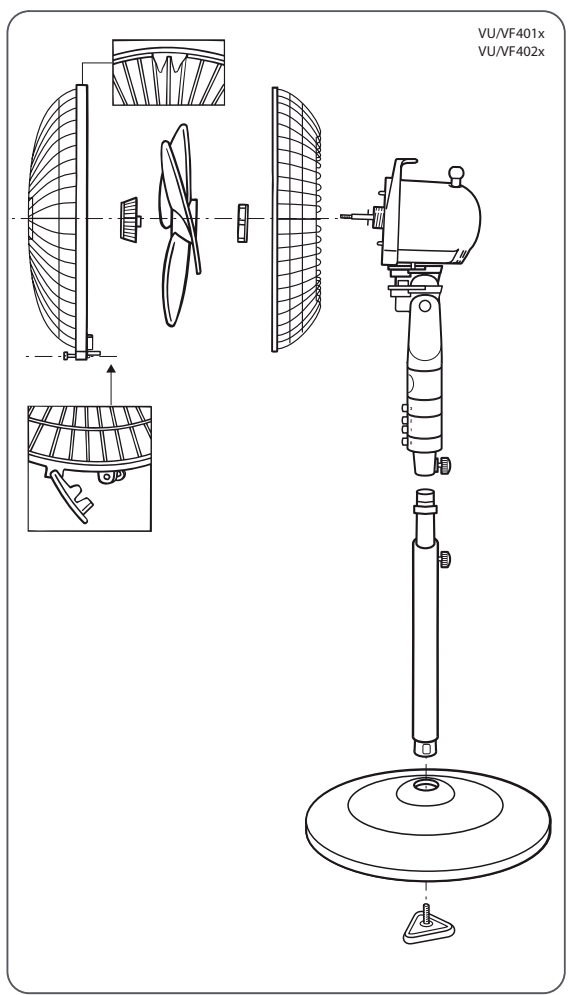

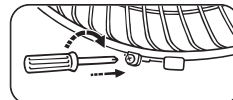
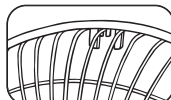
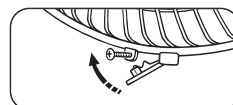
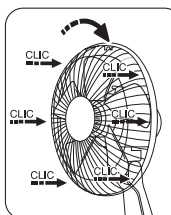
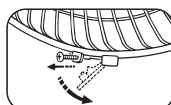
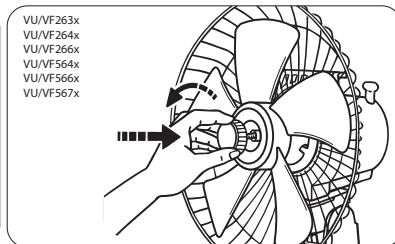
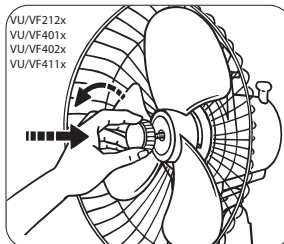
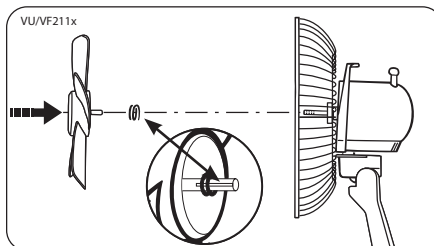
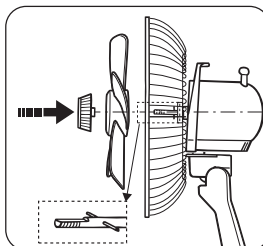
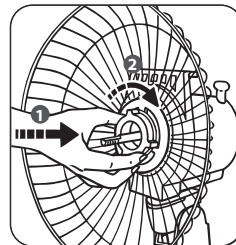
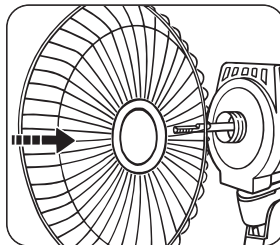
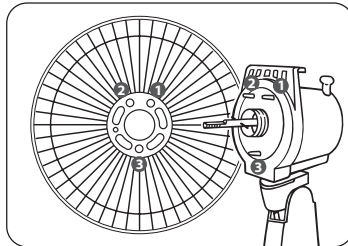
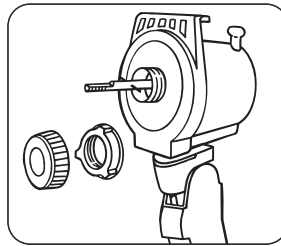
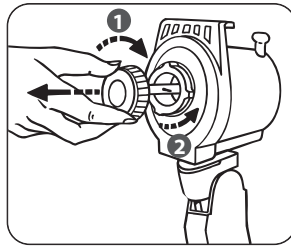

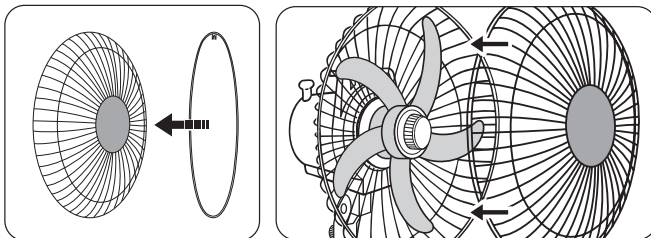
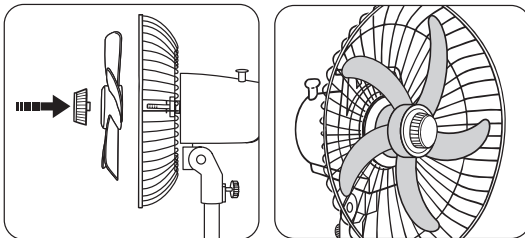
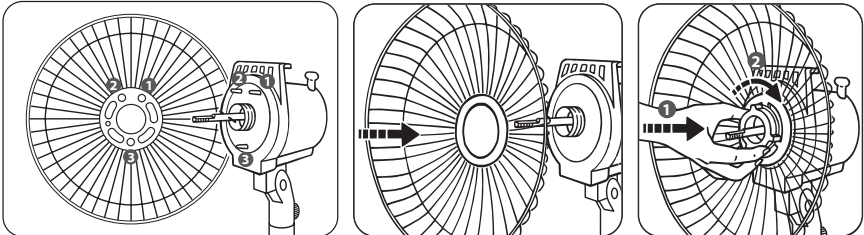
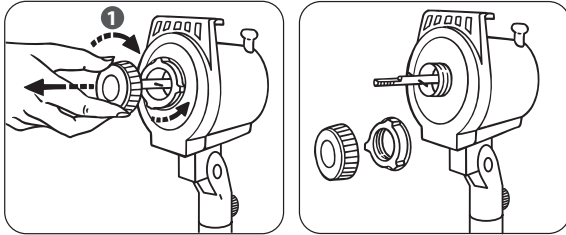
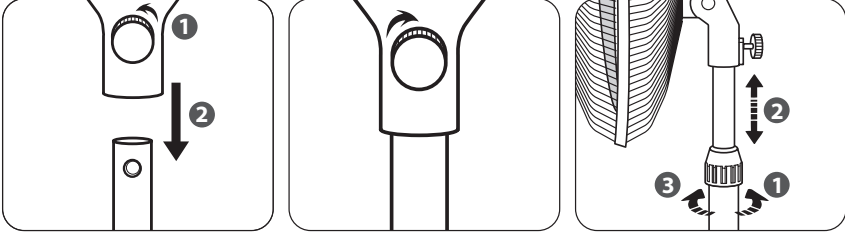
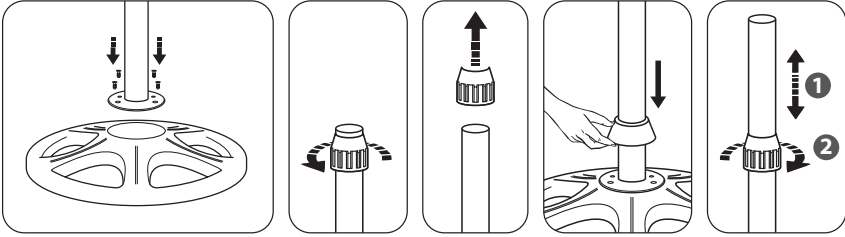

SAFETY INSTRUCTIONS

- Before use, always check that the appliance, plug and power cord are in good condition
- The device must be used under normal operating conditions as defined in these instructions.
- Never allow water to get into the appliance.
- Do not touch the appliance with wet hands.
- Never insert objects into the appliance (e.g. needles...).
- Children should be supervised to ensure they do not put their fingers through the safety grids.
- If the supply cord is damaged, it must be replaced by the manufacturer, its service agent or similarly qualified persons in order to avoid a hazard.
- Your device must be unplugged before any maintenance.
- For maintenance and adjustment operations, please refer to the user guide supplied with the manual.

For countries subject to European regulations (CE) :

- This appliance can be used by children aged from 8 years and above and persons with reduced physical, sensory or mental capabilities or lack of experience and knowledge if they have been given supervision or instruction concerning use of the appliance in a safe way and understand the hazards involved.
- Children shall not play with appliance.
- Cleaning and user maintenance shall not be made by children without supervision.

For other countries :

- This appliance is not intended for use by persons (including children) with reduced physical, sensory or mental capabilities, or lack of experience and knowledge, unless they have been given supervision or instruction concerning use of the appliance by a person responsible for their safety. Children should be supervised to ensure that they do not play with the appliance.

RECOMMENDATIONS

- The electrical facilities of the room, as well as the installation and use of the appliance must comply with the standards in force in your country.
- Do not use your appliance near inflammable objects or products. In general, you should always place the appliance at least 50 cm away from any object (walls, curtains, aerosols, etc.).
- Do not pull on the power cord or the appliance, even when unplugging it from a wall socket.
- This appliance is designed for indoor domestic household use only. In case of professional use, inappropriate use or failure to comply with the instructions, the manufacturer accepts no responsibility and the guarantee does not apply.
- Always unroll the power cord completely before use.
- Do not use the appliance in a dusty room or a location where there is a risk of fire.
- This appliance must not be used in a humid environment.
- **The warranty will be invalidated if damage occurs due to incorrect use.**

THIS FAN IS EQUIPPED WITH AN ANTI-MOSQUITO SYSTEM (VU/VF566X, VU/VF402X, VF/VU421X):

- Never handle the system while in operation.
- Certain parts of the anti-mosquito system can reach high temperatures so before any handling, it is recommended to stop and disconnect the appliance and allow the anti-mosquito system to cool down.
- Use only commercially available flask-type refills (VU/VF421X) or tablet-type refills (VU/VF566X; VU/VF402X) compatible with the electric diffusers.
- It is essential to observe the recommendations for the use of refills defined by the manufacturer (certain products used by manufacturers are harmful for the environment).
- The use of other substances may cause toxic hazards or fire risks.
- Do not operate the anti-mosquito system without refills.
- Do not move the fan with a refill present inside the system (VU/VF421X).

FIRST USE

Before first use, ensure that the voltage, frequency and power of your appliance are suitable for your electrical supply.

Your appliance can function using an unearthed plug. It is a class II (double insulation ) .

Before switching on your appliance, ensure that :

- the appliance is completely assembled as described in the safety instructions,
- the appliance is placed on a stable, horizontal surface,
- the appliance is positioned in accordance with the instructions given in this manual.

DO NOT ATTEMPT TO FORCE OSCILLATION MANUALLY.**• APPLIANCE(S) WITH REMOTE CONTROL VU/VF567X:**

VU/VF567x: The remote control uses 1 x 3V button cell (CR2032) which is not included.

Place the batteries in their compartment making sure that you put them in with the positive and negative ends the right way round as shown in the battery compartment.

IMPORTANT: You are advised to switch off and unplug the appliance when not in use. When storing the appliance for a longer period of time, please remove the batteries from the remote control.

IN CASE OF ANY PROBLEM

Do not disassemble the appliance yourself. A poorly repaired appliance may be dangerous for the user.

Do not use the appliance and contact an Approved Service Centre if :

- your appliance has been dropped;
- your appliance or its power cord are damaged;
- your appliance no longer functions properly.

You can find a list of Approved Service Centres on the ROWENTA and TEFAL international warranty cards.

HELP PROTECT THE ENVIRONMENT!



① Your appliance contains many materials which can be recovered or recycled.

➡ Take it to a collection point or an approved service centre for processing.

If this appliance uses batteries: help us look after the environment, by not throwing away your used batteries. Instead, bring them to anyone of the special battery collection points. Do not throw them away with your household waste.

These instructions can also be found on our internet site, at www.rowenta.com and www.tefal.com

CONSEILS DE SECURITE REGLEMENTAIRES

FR

- Avant chaque utilisation, vérifier le bon état général de l'appareil, de la prise et du cordon.
- L'appareil doit être utilisé dans les conditions normales d'utilisation comme définies dans cette notice.
- Ne jamais laisser l'eau s'introduire dans l'appareil.
- Ne pas toucher l'appareil avec les mains humides.
- Ne jamais introduire d'objet à l'intérieur de l'appareil (ex : aiguilles...).
- Il convient de surveiller les enfants pour s'assurer qu'ils ne passent leurs doigts au travers des grilles de protection.
- Si le câble d'alimentation est endommagé, il doit être remplacé par le fabricant, son service après-vente ou une personne de qualification similaire afin d'éviter un danger.
- Votre appareil doit être débranché avant toute opération d'entretien.
- Pour les opérations de maintenance et de réglage, se reporter au guide de l'utilisateur livré avec l'appareil.

Pour les pays soumis aux réglementations Européennes (C €) :

- Cet appareil peut être utilisé par des enfants âgés d'au moins 8 ans et par des personnes ayant des capacités physiques, sensorielles ou mentales réduites ou dénuées d'expérience ou de connaissance, s'ils (si elles) sont correctement surveillé(e)s ou si des instructions relatives à l'utilisation de l'appareil en toute sécurité leur ont été données et si les risques encourus ont été appréhendés.
- Les enfants ne doivent pas jouer avec l'appareil.
- Le nettoyage et l'entretien par l'utilisateur ne doivent pas être effectués par des enfants sans surveillance.

Pour les autres pays :

- Cet appareil n'est pas prévu pour être utilisé par des personnes (y compris les enfants) dont les capacités physiques, sensorielles ou mentales sont réduites, ou des personnes dénuées d'expérience ou de connaissance, sauf si elles ont pu bénéficier, par l'intermédiaire d'une personne responsable de leur sécurité, d'une surveillance ou d'instructions préalables concernant l'utilisation de l'appareil. Il convient de surveiller les enfants pour s'assurer qu'ils ne jouent pas avec l'appareil.

RECOMMANDATIONS

- L'installation électrique de la pièce, l'installation de l'appareil et son utilisation doivent être conformes aux normes en vigueur dans votre pays.
- Ne pas utiliser votre appareil à proximité d'objets et de produits inflammables et d'une façon générale, respecter une distance minimum de 50cm entre votre appareil et tout objet (murs, rideaux, aérosol, etc...).
- Ne pas tirer le câble d'alimentation ou l'appareil, même pour débrancher la prise de courant du socle mural.
- Cet appareil est destiné à un usage domestique uniquement. En cas d'utilisation professionnelle, non appropriée ou non conforme aux instructions, le fabricant décline toute responsabilité et la garantie sera annulée.
- Déroulez entièrement le cordon avant chaque utilisation.
- Ne faites pas fonctionner votre appareil dans un local empoussiéré ou un local présentant des risques d'incendie.
- Cet appareil ne doit pas être utilisé dans un local humide.

11

• **La garantie sera annulée en cas d'éventuels dommages résultant d'une mauvaise utilisation.**

CE VENTILATEUR EST EQUIPE D'UN SYSTEME ANTI-MOUSTIQUE (VU/VF566X, VU/VF402X, VF/VU421X) :

- Ne jamais manipuler le système en fonctionnement.
- Certaines parties du système anti-moustique pouvant atteindre des températures élevées, il est recommandé avant toute manipulation, d'arrêter et débrancher l'appareil et de laisser refroidir le système anti-moustique.
- Utiliser uniquement des recharges type fioles (VU/VF421X) ou type tablettes (VU/VF566X ; VU/VF402X) vendues dans le commerce et compatibles avec les diffuseurs électriques.
- Respecter impérativement les recommandations d'utilisation des recharges définies par le fabricant (certains produits utilisés par les fabricants sont nuisibles pour l'environnement).
- L'utilisation d'autres substances peut entraîner des risques toxiques ou des risques de feu.
- Ne pas faire fonctionner le système anti-moustique sans recharge.
- Ne pas déplacer le ventilateur avec une recharge présente à l'intérieur du système (VU/VF421X).

MISE EN FONCTIONNEMENT

Avant la première utilisation, vérifiez que tension, fréquence et puissance de votre appareil correspondent bien à votre installation électrique.

Votre appareil peut fonctionner avec une prise de courant sans terre . C'est un appareil de classe II (double isolation électrique ).

Assurez-vous avant toute mise en marche de votre appareil que :

- l'appareil soit intégralement assemblé comme l'indiquent les consignes de sécurité,
- l'appareil soit placé sur un support horizontal et stable,
- le positionnement de l'appareil décrit dans cette notice soit respecté.

NE PAS FORCER L'OSCILLATION A LA MAIN.

• **APPAREIL(S) AVEC TÉLÉCOMMANDE (VU/VF567X) :**

VU/VF567x : la télécommande fonctionne avec 1 pile type bouton 3V format CR2032, non fournie.

Placer les piles dans leur logement en prenant en compte les indications de polarité définies dans ce logement.

IMPORTANT : Si vous n'utilisez pas votre appareil, il est conseillé de l'arrêter et de le débrancher. Pour les appareils avec télécommande, il est conseillé d'enlever les piles de la télécommande pour une période de stockage.

EN CAS DE PROBLEME

Ne démontez jamais votre appareil vous-même. Un appareil mal réparé peut présenter des risques pour l'utilisateur.

N'utilisez pas votre appareil et contactez un Centre Service Agréé si :

- votre appareil est tombé,
- votre appareil ou son cordon d'alimentation est endommagé,
- votre appareil ne fonctionne pas normalement.

Vous pouvez trouver la liste des Centres Services Agréés sur la carte de garantie internationale ROWENTA et TEFAL.

PARTICIPONS A LA PROTECTION DE L'ENVIRONNEMENT !



① Votre appareil contient de nombreux matériaux valorisables ou recyclables.

➔ Confiez celui-ci dans un point de collecte ou à défaut dans un centre service agréé pour que son traitement soit effectué.



Si votre appareil utilise des piles: pour le respect de l'environnement, ne pas jeter les piles usagées mais apportez-les à l'un des points de collecte prévus à cet effet. Ne pas les jeter avec les ordures ménagères.

Ces instructions sont également disponibles sur nos sites internet www.rowenta.com et www.tefal.com.

CONSELHOS DE SEGURANÇA REGULAMENTARES

PT

- Antes de cada utilização, certifique-se de que o aparelho, a tomada e o cabo se encontram em bom estado.
- O aparelho deve ser utilizado nas condições normais de utilização definidas neste manual.
- Não deixe penetrar água no aparelho.
- Não toque no aparelho com as mãos húmidas.
- Não introduza qualquer tipo de objeto no interior do aparelho (p. ex.: agulhas, etc.).
- É importante vigiar as crianças para garantir que não tocam nas grelhas de proteção.
- Se o cabo de alimentação se encontrar de alguma forma danificado, deve ser substituído pelo fabricante, por um Serviço de Assistência Técnica autorizado ou por um técnico qualificado, por forma a evitar qualquer situação de perigo para o utilizador.
- O aparelho deve ser desligado antes de proceder a qualquer operação de manutenção.
- Para saber mais sobre as operações de manutenção e de limpeza, consulte o guia do utilizador que acompanha o aparelho.
- Este aparelho pode ser utilizado por crianças com mais de 8 anos e por pessoas com capacidades físicas, sensoriais ou mentais reduzidas, ou sem experiência ou conhecimentos, se estas pessoas forem devidamente supervisionadas ou se tiverem recebido instruções relativamente à utilização segura do aparelho e se os possíveis riscos tiverem sido assimilados.
- As crianças não devem utilizar o aparelho como um brinquedo.
- A limpeza e a manutenção por parte do utilizador não devem ser realizadas por crianças sem supervisão.

RECOMENDAÇÕES

- A instalação elétrica da peça, a instalação do aparelho e respetiva utilização devem estar em conformidade com as normas em vigor no seu país.
- Não utilize o aparelho perto de objetos e produtos inflamáveis, e, de um modo geral, respeite a distância mínima de 50 cm entre o aparelho e outros objetos (paredes, cortinados, nebulizadores, etc.).
- Não puxe pelo cabo de alimentação nem pelo aparelho, mesmo quando pretende desligar a ficha da tomada.
- Este produto destina-se exclusivamente a utilização doméstica. Em caso de utilização profissional, inadequada ou não conforme às instruções, o fabricante declina qualquer responsabilidade e a garantia será anulada.
- Desenrole totalmente o cabo antes de cada utilização.
- Não ligue o aparelho num local empoeirado ou que apresente riscos de incêndio.
- Este aparelho não deve ser utilizado num local húmido.
- **Em caso de eventuais danos resultantes de utilização incorreta, a garantia será anulada.**

ESTE VENTONHA VEM EQUIPADA COM UM SISTEMA ANTI-MOSQUITOS (VU/VF566X, VU/VF402X, VF/VU421X):

- Nunca manuseie o sistema durante o funcionamento.
- Algumas partes do sistema anti-mosquitos podem atingir temperaturas elevadas. Recomendamos, antes de qualquer manuseamento, que pare e desligue o aparelho da corrente e que deixe arrefecer o sistema anti-mosquitos.
- Utilize apenas recargas do tipo frasco (VU/VF421X) ou do tipo pastilha (VU/VF566X; VU/VF402X) disponíveis comercialmente e compatíveis com os difusores elétricos.
- Respeite obrigatoriamente as recomendações de utilização das recargas definidas pelo fabricante (alguns produtos utilizados pelos fabricantes são nocivos para o ambiente).
- A utilização de outras substâncias pode dar origem a riscos tóxicos ou riscos de incêndio.
- Não ligue o sistema anti-mosquitos sem recarga.
- Não mova o ventilador com uma recarga existente no interior do sistema (VU/VF421X).

COLOCAÇÃO EM FUNCIONAMENTO

Antes da primeira utilização, verifique se a tensão, a frequência e a potência do aparelho correspondem às da sua instalação elétrica.

O aparelho pode funcionar com uma tomada elétrica sem ligação à terra. Trata-se de um aparelho de classe II/ (duplo isolamento elétrico).

Antes de colocar o aparelho em funcionamento, certifique-se de que:

- o aparelho está corretamente montado, tal como indicado nos conselhos de segurança,
- o aparelho se encontra sobre um suporte horizontal e estável,
- o posicionamento do aparelho descrito nas instruções é respeitado.

13

NÃO FORCE A OSCILAÇÃO COM A MÃO.

ALIMENTAÇÃO ELÉTRICA DO TELECOMANDO (VU/VF567X):

VU/VF567x: O telecomando funciona com 1 pilha de tipo botão 3V formato CR2032, não fornecidas.

Coloque as pilhas no respetivo compartimento, de acordo com as indicações de polaridade definidas nesse compartimento.

IMPORTANTE: Se não está a utilizar o aparelho, é aconselhável desligá-lo.

Para guardar o aparelho, retire as pilhas do telecomando.

PT

ES

EM CASO DE PROBLEMAS

Nunca desmonte o aparelho sozinho. Um aparelho mal reparado pode representar um risco para o utilizador. Não utilize o aparelho e contacte o Centro de Assistência Técnica autorizado nos seguintes casos:

- o aparelho sofreu uma queda;
- o aparelho ou o cabo de alimentação está danificado;
- o aparelho não está a funcionar normalmente.

Pode encontrar uma lista dos Centros de Assistência Técnica no cartão de garantia internacional TEFAL / ROWENTA.

PROTEÇÃO DO AMBIENTE EM PRIMEIRO LUGAR!



① O aparelho contém vários materiais que podem ser recuperados ou reciclados.

② Entregue-o num ponto de recolha para possibilitar o seu tratamento.

Se o seu aparelho utiliza pilhas: para respeitar o meio ambiente, não deite fora pilhas gastas, entregue-as num dos pontos de recolha. Não deitar fora as pilhas juntamente com o lixo doméstico.

Estas instruções estão também disponíveis no nosso site em www.tefal.com / www.rowenta.com.

CONSEJOS DE SEGURIDAD REGLAMENTARIOS

- Antes de cada utilización, compruebe que el aparato, la toma y el cable se encuentren de forma general en buen estado.
- El aparato debe utilizarse en las condiciones normales de uso que se indican en estas instrucciones.
- No permita que entre agua en el aparato.
- No toque el aparato con las manos húmedas.
- No introduzca nunca objetos dentro del aparato (p. ej.: agujas).
- Se recomienda vigilar a los niños para asegurarse de que no meten los dedos por las rejillas de protección.
- Si el cable de alimentación está dañado, debe ser reemplazado por el fabricante, su servicio de posventa o por personal cualificado a fin de evitar cualquier peligro.
- Su aparato debe estar desenchufado antes de efectuar cualquier operación de mantenimiento.
- Para las operaciones de ajuste y mantenimiento, consulte la guía de usuario suministrada con el aparato.
- Este aparato pueden utilizarlo niños de más de 8 años y personas con capacidades físicas, sensoriales o mentales reducidas, así como personas sin experiencia ni conocimientos siempre que se encuentren bajo la supervisión adecuada o hayan recibido instrucciones relativas a una utilización segura del aparato y hayan comprendido los riesgos que conlleva su manipulación.
- Los niños no han de jugar con el aparato.
- La limpieza y el mantenimiento que debe realizar el usuario no deben efectuarlos niños si no están bajo supervisión.

RECOMENDACIONES

- La instalación eléctrica de la habitación, así como la instalación y el uso del aparato deben estar en conformidad con la normativa en vigor de su país.
- No utilice el aparato cerca de objetos y productos inflamables. En general, debe respetarse siempre una distancia mínima de 50 cm entre el aparato y otros objetos (paredes, cortinas, aerosoles, etc.).
- No tire del cable de alimentación o del aparato, ni siquiera para desenchufarlo de la toma de corriente de la pared.
- Este aparato está destinado exclusivamente a uso doméstico. En caso de uso profesional, no apropiado o no conforme con las instrucciones, el fabricante se exime de cualquier responsabilidad y la garantía será anulada.

- Desenrosque por completo el cable antes de cada utilización.
- No ponga en funcionamiento el aparato en un local en el que haya demasiado polvo o que presente riesgos de incendio.
- Este aparato no debe usarse en un sitio húmedo.
- **La garantía se anulará en caso de daños ocasionales que resulten de una utilización incorrecta.**

ESTE VENTILADOR ESTÁ EQUIPADO CON UN SISTEMA ANTIMOSQUITOS (VU/VF566X, VU/VF402X, VF/VU421X):

- Jamás manipule el sistema cuando esté en funcionamiento.
- Determinadas partes del sistema antimosquitos pueden alcanzar temperaturas elevadas. Antes de cualquier manipulación, se recomienda apagar y desenchufar el aparato y dejar que el sistema antimosquitos se enfríe.
- Utilice solamente recambios tipo frasco (VU/VF421X) o tipo tableta (VU/VF566X; VU/VF402X), los cuales se venden en comercios y son compatibles con los difusores eléctricos.
- Respete siempre las recomendaciones de uso descritas por el fabricante de los recambios (algunos productos utilizados por el fabricante son perjudiciales para el medioambiente).
- El uso de otras sustancias puede resultar tóxico o dar lugar a incendios.
- No haga funcionar el sistema antimosquitos sin el recambio.
- No mueva el ventilador cuando haya un recambio en el interior del sistema (VU/VF421X).

ES

PUESTA EN MARCHA

Antes de utilizar el aparato por primera vez, compruebe que la corriente eléctrica, la frecuencia y la potencia del aparato corresponden a su instalación eléctrica.

Su aparato puede funcionar con un enchufe sin toma de tierra. Es un aparato de clase II/(doble aislamiento eléctrico ).

Antes de poner en marcha el aparato, asegúrese de que :

- el aparato esté montado completamente tal y como se indica en las advertencias de seguridad,
- el aparato esté colocado sobre un soporte horizontal y estable,
- el posicionamiento del aparato descrito en este manual se haya respetado.

NO FORZAR LA OSCILACIÓN CON LA MANO.

ALIMENTACIÓN DEL MANDO A DISTANCIA (VU/VF567X):

VU/VF567x: El mando funciona con 1 pila tipo botón 3V formato CR2032, no suministradas.

Colocar las pilas en su compartimento, teniendo en cuenta las indicaciones de polaridad definidas en este compartimento.

IMPORTANTE: Si no utiliza el aparato, es aconsejable desenchufarlo. Si no lo va a utilizar durante un largo periodo de tiempo, retire las pilas del mando.

EN CASO DE PROBLEMAS

No desmonte nunca el aparato usted mismo. Un aparato mal reparado puede resultar peligroso para el usuario.

No utilice el aparato y contacte con un centro de servicio autorizado si :

- se ha caído,
- si el aparato o su cable están dañados,
- si no funciona correctamente.

La lista de los centros de servicio oficiales se encuentra en la tarjeta de garantía internacional TEFAL / ROWENTA.

CONTRIBUYAMOS A PROTEGER EL MEDIO AMBIENTE



① Su aparato contiene numerosos materiales recuperables o reciclables.

➡ Lleve el aparato a un punto de recogida de residuos o, en su defecto, a un centro de servicio autorizado para que pueda ser procesado.

■ Si este aparato utiliza pilas: para respetar el medio ambiente no tire las pilas usadas y llévelas a uno de los puntos de recogida previstos para este efecto. No las tire a la basura habitual.

Estas instrucciones también están disponibles en nuestro sitio web www.tefal.com / www.rowenta.com.

15

ΡΥΘΜΙΣΤΙΚΕΣ ΣΥΜΒΟΥΛΕΣ ΑΣΦΑΛΕΙΑΣ

- Πριν από κάθε χρήση, βεβαιωθείτε ότι η συσκευή, η πρίζα και το καλώδιο βρίσκονται σε καλή γενική κατάσταση.
- Η συσκευή πρέπει να χρησιμοποιείται στις κανονικές συνθήκες χρήσης που περιγράφονται στις παρούσες οδηγίες.
- Μην αφήνετε ποτέ να μπει νερό μέσα στη συσκευή.
- Μην αγγίζετε ποτέ τη συσκευή με βρεγμένα χέρια.
- Ποτέ μην τοποθετείτε αντικείμενα στο εσωτερικό της συσκευής (π.χ. βελόνες...).
- Τα παιδιά πρέπει να βρίσκονται υπό επίβλεψη προκειμένου να διασφαλιστεί ότι δεν θα περάσουν τα δάχτυλά τους ανάμεσα από το προστατευτικό πλέγμα.
- Εάν το καλώδιο ρεύματος έχει φθαρεί, πρέπει να αντικατασταθεί από την κατασκευάστρια εταιρεία, το εξουσιοδοτημένο κέντρο εξυπηρέτησης μετά την πώληση της κατασκευάστριας εταιρείας ή έναν εξειδικευμένο τεχνικό για να αποφευχθεί ο κίνδυνος ατυχήματος.
- Πρέπει να βγάλετε τη συσκευή σας από την πρίζα πριν από οποιαδήποτε εργασία συντήρησης.
- Για τις εργασίες συντήρησης και ρύθμισης, ανατρέξτε στις οδηγίες χρήσης που παρέχονται μαζί με τη συσκευή.
- Αυτή η συσκευή μπορεί να χρησιμοποιηθεί από παιδιά ηλικίας τουλάχιστον 8 ετών και από άτομα με μειωμένη σωματική, αισθητήρια ή πνευματική ικανότητα ή άτομα χωρίς εμπειρία ή γνώσεις, εφόσον εποπτεύονται σωστά ή τους έχουν δοθεί οδηγίες σχετικά με την απόλυτα ασφαλή χρήση της συσκευής και έχουν κατανοήσει τους κινδύνους που διατρέχουν.
- Τα παιδιά δεν πρέπει να παίζουν με τη συσκευή.
- Ο καθαρισμός και η συντήρηση από το χρήστη δεν πρέπει να πραγματοποιούνται από παιδιά χωρίς επίβλεψη.

EL

ΣΥΣΤΑΣΕΙΣ

- Η ηλεκτρολογική εγκατάσταση του δωματίου, η εγκατάσταση της συσκευής και η χρήση της πρέπει να συμφωνούν με τα ισχύοντα πρότυπα της χώρας σας.
- Μην χρησιμοποιείτε τη συσκευή σας κοντά σε εύφλεκτα αντικείμενα και προϊόντα και γενικά διατηρείτε απόσταση τουλάχιστον 50cm μεταξύ της συσκευής σας και οποιουδήποτε αντικείμενου (τοιχών, κουρτινών, αεροζόλ κ.λπ...).
- Μην τραβάτε το καλώδιο τροφοδοσίας ή τη συσκευή, ακόμα και για να βγάλετε την πρίζα από τον επιτοίχιο υποδοχέα.
- Η συσκευή αυτή έχει σχεδιαστεί αποκλειστικά για οικιακή χρήση. Σε περίπτωση επαγγελματικής, ακατάλληλης ή μη σύμφωνης προς τις οδηγίες χρήσης, ο κατασκευαστής αποποιείται οποιασδήποτε ευθύνης και η εγγύηση ακυρώνεται.
- Ξετυλίξτε εντελώς το καλώδιο πριν από κάθε χρήση.
- Μην θέτετε τη συσκευή σας σε λειτουργία σε χώρο με σκόνη ή σε χώρο που παρουσιάζει κινδύνους πυρκαγιάς.
- Η συσκευή αυτή δεν πρέπει να χρησιμοποιείται σε υγρό περιβάλλον.
- **Η εγγύηση ακυρώνεται σε περίπτωση τυχόν βλαβών λόγω κακής χρήσης.**

Ο ΑΝΕΜΙΣΤΗΡΑΣ ΕΙΝΑΙ ΕΞΟΠΛΙΣΜΕΝΟΣ ΜΕ ΑΝΤΙΚΟΥΝΟΥΠΙΚΟ ΣΥΣΤΗΜΑ (VU/VF566X, VU/VF402X, VF/VU421X):

- Ποτέ να μην πιάνετε το σύστημα ενώ βρίσκεται σε λειτουργία.
- Κάποια μέρη του αντικουνουπικού συστήματος μπορεί να ανεβάσουν πολύ υψηλή θερμοκρασία. Συνιστάται πριν από κάθε χειρισμό να διακόπτετε τη λειτουργία της συσκευής και να τη βγάξετε από την πρίζα, αφήνοντας το αντικουνουπικό σύστημα να κρυώσει.
- Χρησιμοποιήστε αποκλειστικά ανταλλακτικά τύπου αμπούλας (VU/VF421X) ή τύπου ταμπλέτας (VU/VF566X, VU/VF402X) που πωλούνται στο εμπόριο και είναι συμβατά με ηλεκτρικές συσκευές διάχυσης.
- Να ακολουθείτε αυστηρά τις οδηγίες χρήσης των ανταλλακτικών που καθορίζονται από τον κατασκευαστή (κάποια προϊόντα που χρησιμοποιούνται από τους κατασκευαστές είναι βλαβερά για το περιβάλλον).
- Η χρήση άλλων ουσιών μπορεί να προκαλέσει κινδύνους έκλυσης τοξικών ουσιών ή κίνδυνο πρόκλησης πυρκαγιάς.
- Μη θέτετε σε λειτουργία το αντικουνουπικό σύστημα χωρίς ανταλλακτικό.
- Μην μετακινείτε τον ανεμιστήρα αν στο εσωτερικό του συστήματος υπάρχει ανταλλακτικό (VU/VF421X).

ΕΝΑΡΞΗ ΛΕΙΤΟΥΡΓΙΑΣ

Πριν από την πρώτη χρήση, βεβαιωθείτε ότι η τάση, η συχνότητα και η ισχύς της συσκευής σας ανταποκρίνονται στην ηλεκτρολογική σας εγκατάσταση.

Η συσκευή σας μπορεί να λειτουργεί με πρίζα ηλεκτρικού ρεύματος χωρίς γείωση. Πρόκειται για συσκευή κλάσης II/(διπλή ηλεκτρική μόνωση .

Πριν από την ενεργοποίηση της συσκευής σας ελέγξτε εάν:

- η συσκευή έχει συναρμολογηθεί πλήρως σύμφωνα με τις οδηγίες ασφαλείας,
- η συσκευή έχει τοποθετηθεί σε οριζόντια και σταθερή βάση,
- η τοποθέτηση της συσκευής τηρείται, όπως περιγράφεται στις παρούσες οδηγίες.

ΜΗΝ ΠΙΕΖΕΤΕ ΤΗΝ ΠΕΡΙΣΤΡΟΦΗ ΜΕ ΤΟ ΧΕΡΙ.

ΤΡΟΦΟΔΟΣΙΑ ΤΟΥ ΤΗΛΕΧΕΙΡΙΣΤΗΡΙΟΥ (VU/VF567X):

VU/VF567x Το τηλεχειριστήριο λειτουργεί με 1 μπαταρία κουμπί 3V τύπου CR2032, η οποία δεν συμπεριλαμβάνεται.

Τοποθετήστε την μπαταρία στο διαμέρισμά της προσέχοντας τις ενδείξεις πολικότητας που καθορίζονται εντός του διαμερίσματος.

ΣΗΜΑΝΤΙΚΟ: Αν δεν χρησιμοποιείτε τη συσκευή σας, καλό είναι να την βγάξετε από την πρίζα.

Κατά την περίοδο αποθήκευσης, βγάξτε τη μπαταρία από το τηλεχειριστήριο.

EL

RU

ΣΕ ΠΕΡΙΠΤΩΣΗ ΠΡΟΒΛΗΜΑΤΟΣ

Μην αποσυναρμολογείτε ποτέ τη συσκευή σας μόνοι σας. Τυχόν κακή επισκευή μιας συσκευής μπορεί να επιφέρει κινδύνους για τον χρήστη.

Μην χρησιμοποιήσετε τη συσκευή σας και επικοινωνήστε με ένα Εξουσιοδοτημένο Κέντρο Σέρβις αν :

- η συσκευή σας έχει πέσει,
- η συσκευή σας ή το καλώδιο τροφοδοσίας της έχει υποστεί βλάβη,
- η συσκευή σας δεν λειτουργεί κανονικά.

Μπορείτε να βρείτε τον κατάλογο εξουσιοδοτημένων κέντρων επισκευής στο δελτίο διεθνούς εγγύησης της ROWENTA.

ΑΣ ΣΥΜΒΑΛΛΟΥΜΕ ΣΤΗΝ ΠΡΟΣΤΑΣΙΑ ΤΟΥ ΠΕΡΙΒΑΛΛΟΝΤΟΣ



① Η συσκευή σας περιέχει αρκετά αξιοποιήσιμα ή ανακυκλώσιμα υλικά.

➡ Προσκομίστε την παλιά συσκευή σε ένα κέντρο διαλογής το οποίο θα αναλάβει την επεξεργασία της.

Εάν χρησιμοποιείτε μπαταρίες με τη συσκευή σας: για καλύτερη προστασία του περιβάλλοντος, μην πετάτε στα σκουπίδια τις χρησιμοποιημένες μπαταρίες, αλλά αφήστε τις σε ένα ειδικό προβλεπόμενο σημείο διάθεσης. Μην τις πετάτε με τα οικιακά απορρίμματα.

Οι οδηγίες αυτές διατίθενται επίσης στην ιστοσελίδα μας, στη διεύθυνση www.rowenta.com.

ИНСТРУКЦИЯ ПО БЕЗОПАСНОСТИ

- Перед каждым использованием следует проверять общую исправность прибора, электрической вилки и шнура питания.
- Прибор должен использоваться в соответствии с нормальными условиями эксплуатации, указанными в данном руководстве.
- Не допускайте попадания воды внутрь прибора.
- Не касайтесь прибора мокрыми руками.
- Никогда не помещайте посторонние предметы (например, иголки) внутрь прибора.
- Необходимо следить, чтобы дети не просовывали пальцы в защитные решетки.
- Если шнур питания поврежден, в целях безопасности он должен быть заменен производителем, его сервисной службой или квалифицированным специалистом.
- Перед выполнением любых технических работ прибор следует отключить от сети питания.
- Инструкции по уходу за прибором и его регулировке см. в руководстве пользователя, поставляемом вместе с прибором.
- Этот прибор не предназначен для использования лицами, в том числе детьми, с ограниченными физическими, сенсорными или умственными способностями, а также лицами без достаточного опыта и знаний, кроме случаев, когда лицо, отвечающее за их безопасность, может обеспечить надлежащий присмотр за ними и провести предварительный инструктаж по использованию прибора. Необходимо следить за детьми, чтобы они не играли с прибором.

17

МЕРЫ ПРЕДОСТОРОЖНОСТИ

RU

- Электрическая проводка помещения, установка прибора и его использование должны соответствовать стандартам, действующим на территории вашей страны.
- Запрещается использовать прибор вблизи воспламеняющихся предметов и продуктов. Как правило, следует соблюдать минимальное расстояние 50 см между прибором и другими предметами (стенами, шторами, аэрозолями и т. д.).
- Не тяните за шнур питания или за сам прибор, чтобы вынуть вилку из настенной розетки.
- Данное устройство предназначено исключительно для домашнего использования. В случае использования в профессиональных целях, ненадлежащим образом или не в соответствии с инструкциями про-изводитель не несет никакой ответственности и гарантия аннулируется.
- Полностью разматывайте шнур перед каждым использованием прибора.
- Запрещается включать прибор в очень пыльном помещении или в помещении, где существует риск возникновения пожара.
- Запрещается использовать прибор во влажном помещении.
- **В случае возникновения повреждений, вызванных небрежным использованием прибора, гарантия на него аннулируется.**

ДАННЫЙ ВЕНТИЛЯТОР ОБОРУДОВАН СИСТЕМОЙ ЗАЩИТЫ ОТ НАСЕКОМЫХ (VU/VF566X, VU/VF402X, VF/VU421X):

- Запрещено касаться системы во время работы устройства.
- Некоторые части системы защиты от насекомых могут очень сильно нагреваться. Перед выполнением любых операций рекомендуем выключить устройство, отключить его от сети и дождаться остывания системы защиты от насекомых.
- Используйте только специальные сменные емкости колбового (VU/VF421X) или пластинчатого (VU/VF566X; VU/VF402X) типа, которые имеются в продаже и предназначенные для электрофумигаторов.
- Строго соблюдайте указания изготовителя по использованию сменных емкостей (некоторые входящие в состав компоненты могут представлять опасность для окружающей среды).
- Использование других веществ может грозить отравлением или возгоранием.
- Не включайте систему защиты от насекомых без сменной емкости.
- Не переносите вентилятор с установленной в систему сменной емкостью (VU/VF421X).

ФУНКЦИОНИРОВАНИЕ

Перед первым использованием убедитесь, что напряжение, частота и сила тока прибора соответствуют электрической проводке в вашем помещении.

Прибор может быть подключен к розетке без заземления. Данный прибор относится к классу II (с двойной электрической изоляцией ).

Перед включением прибора убедитесь в следующем:

- прибор полностью собран в соответствии с инструкцией по безопасности;
- прибор устойчиво установлен на горизонтальной поверхности;
- соблюдены условия установки, описанные в данной инструкции по безопасности.

НЕ КРУТИТЬ ПРИБОР ВРУЧНУЮ.

• **ПИТАНИЕ ПУЛЬТА ДИСТАНЦИОННОГО УПРАВЛЕНИЯ: (VU/VF5670) :**

VU/VF5670 : пульт дистанционного управления работает на 1 батарейке 3В размера CR2032 ("таблетка"), в комплект не входит.

Установить батарейки в гнездо с учетом обозначений полярности.

ВАЖНО! Если вы не пользуетесь прибором, рекомендуется выключить его и отключить от сети. Для устройств с дистанционным управлением рекомендуется вынуть батарейки из пульта на время хранения.

В СЛУЧАЕ ВОЗНИКНОВЕНИЯ НЕИСПРАВНОСТЕЙ

Никогда не разбирайте прибор самостоятельно. Неправильно отремонтированный прибор может представлять опасность для пользователя.

Не пользуйтесь прибором и обратитесь в аккредитованный сервисный центр в следующих случаях :

- после падения прибора;

- при повреждении прибора или его шнура питания;
- при отклонениях в работе прибора.

Список аккредитованных сервисных центров приведен на талоне международной гарантии ROWENTA и TEFAL.

ЗАЩИТИМ ОКРУЖАЮЩУЮ СРЕДУ!



❗ Ваш прибор содержит целый ряд ценных деталей, которые могут быть повторно использованы.

➡ Для утилизации прибора сдайте его в пункт приема или, при его отсутствии, в авторизованный сервисный центр.



Если ваш прибор работает на батарейках: для защиты окружающей среды не выбрасывайте использованные батарейки, а сдайте их в соответствующий пункт приема батареек. Не выбрасывайте использованные батарейки вместе с бытовыми отходами.

Эти инструкции также приведены на нашем веб-сайте по адресу www.tefal.com / www.rowenta.com.

ARAHAN KESELAMATAN

- Sebelum menggunakan, sentiasa periksa perkakas, plag dan kord kuasa berada dalam keadaan yang baik.
- Peranti mestilah digunakan di bawah keadaan operasi yang biasa seperti yang ditetapkan dalam arahan ini.
- Jangan sekali-kali benarkan air termasuk ke dalam perkakas.
- Jangan sentuh perkakas dengan tangan yang basah.
- Jangan sekali-kali memasukkan objek ke dalam perkakas (cth. jarum...).
- Kanak-kanak hendaklah diawasi untuk memastikan mereka tidak memasukkan jari mereka ke dalam grid keselamatan.
- Jika kord kuasa rosak, ia mesti diganti oleh pengilang, jabatan selepas jualan-perkhidmatan jualan pengilang atau orang yang mempunyai kelayakan yang sama, untuk mengelakkan bahaya.
- Peranti anda mestilah dicabut sebelum sebarang penyenggaraan.
- Untuk operasi penyenggaraan dan pelarasan, sila rujuk panduan pengguna yang diberikan bersama-sama manual.
- Perkakas ini tidak boleh digunakan oleh seseorang (termasuk kanak-kanak) yang mempunyai kurang keupayaan fizikal, deria atau mental, atau kurang pengalaman dan pengetahuan, kecuali mereka telah diberikan penyeliaan atau arahan mengenai penggunaan alatan tersebut oleh seseorang yang bertanggungjawab ke atas keselamatan mereka. Kanak-kanak perlu diawasi untuk memastikan mereka tidak bermain dengan alat ini.

LANGKAH BERJAGA-JAGA

- Kemudahan elektrik bilik, serta pemasangan dan penggunaan perkakas mestilah mematuhi standard yang berkuat kuasa di negara anda.
- Jangan gunakan perkakas anda berhampiran dengan objek atau produk yang mudah terbakar. Secara umumnya, anda hendaklah sentiasa letakkan perkakas sekurang-kurangnya 50 cm jauh dari sebarang objek (dinding, langsir, aerosol, dsb.).
- Jangan tarik kord kuasa atau perkakas, meskipun semasa mencabut plag dari soket dinding.
- Peranti ini hanya sesuai untuk kegunaan di tempat tinggal sahaja. Dalam penggunaan profesional yang tidak sesuai atau tidak selaras dengan arahan, pengeluar tidak bertanggungjawab dan jaminan tidak sah.
- Sentiasa buka gulungan kord kuasa sepenuhnya sebelum menggunakannya.
- Jangan gunakan perkakas di dalam bilik yang berhabuk atau di lokasi yang terdapat risiko kebakaran.
- Perkakas ini tidak boleh digunakan di dalam persekitran yang lembap.
- **Waranti ini akan ditaksahkan jika kerosakan berlaku kerana penggunaan yang salah.**

KIPAS INI DILENGKAPI DENGAN SISTEM ANTI-NYAMUK (VU/VF566X, VU/VF402X, VF/VU421X):

- Jangan kendalikan sistem ini ketika beroperasi.
- Sesetengah bahagian sistem anti-nyamuk ini boleh mencapai suhu yang tinggi oleh itu sebelum mengendalikannya, adalah dinasihatkan agar menghentikan dan mencabut alat perkakas dan membiarkan sistem anti-nyamuk untuk sejuk.

- Hanya gunakan jenis isian semula flask yang boleh didapati secara komersial (VU/VF421X) atau jenis isian semula tablet (VU/VF566X; VU/VF402X) yang sesuai dengan peresap elektrik.
- Adalah penting untuk mematuhi saranan untuk menggunakan isian semula yang ditakrifkan oleh pengilang (sesetengah produk yang digunakan oleh pengilang merbahaya kepada alam sekitar).
- Penggunaan bahan lain mungkin akan menyebabkan bahaya toksik atau risiko kebakaran.
- Jangan menggunakan system anti-nyamuk tanpa isian semula.
- Jangan gerakan kipas dengan isian semula masih ada di dalam sistem (VU/VF421X).

OPERASI

Sebelum penggunaan pertama, pastikan bahawa voltan, frekuensi dan kuasa perkakas anda adalah sesuai untuk bekalan elektrik anda.

MS

Perkakas anda boleh berfungsi menggunakan plag yang tidak dibumikan. Ia adalah perkakas kelas II (penebatan berganda ).

Sebelum menghidupkan perkakas anda, pastikan bahawa :

- perkakas ini disambung sepenuhnya seperti yang diterangkan dalam arahan keselamatan,
- perkakas diletakkan di atas permukaan yang stabil dan mendatar,
- perkakas diletakkan dalam kedudukan mengikut arahan yang diberikan dalam manual ini.

JANGAN CUBA UNTUK MEMAKSA AYUNAN SECARA MANUAL.

• **BEKALAN KUASA KAWALAN JAUH : (VU/VF5670) :**

VU/VF5670 : Kawalan jauh bekerja dengan 1 bateri CR2032 jenis syiling 3V, tidak dibekalkan.

Masukkan bateri ke dalam kompartmennya dan pastikan anda memasukkannya dengan kedudukan hujung positif dan negatif di tempat yang betul seperti yang ditunjukkan dalam kompartmen bateri.

PENTING: Jika anda tidak menggunakan alat, anda dinasihatkan agar mematikan alat dan mencabut plag.

Untuk alat dengan kawalan jauh, anda dinasihatkan untuk mengeluarkan bateri dari kawalan jauh sebelum disimpan dalam tempoh yang lama.

SEKIRANYA BERLAKU SEBARANG MASALAH

Jangan tanggalkan perkakas tersebut sendiri. Perkakas yang dibaiki secara tidak sempurna mungkin berbahaya kepada pengguna.

Jangan gunakan perkakas dan hubungi Pusat Perkhidmatan Sah jika :

- perkakas anda terjatuh,
- perkakas anda atau kord kuasanya rosak,
- perkakas anda tidak berfungsi dengan betul lagi.

Anda boleh cari senarai Pusat Perkhidmatan Sah pada kad waranti antarabangsa TEFAL / ROWENTA.

BANTU LINDUNGI ALAM SEKITAR!



- ① Perkakas anda mengandungi banyak bahan yang boleh didapati semula atau dikitar semula.
- ➡ Bawanya ke pusat pengutipan atau pusat perkhidmatan sah untuk diproses.



Jika alat menggunakan bateri: Untuk memelihara alam sekitar, jangan membuang bateri yang telah digunakan tetapi bawa ke salah satu tempat pengumpulan untuk tujuan ini. Jangan membuang dengan sisa buangan rumah.

Arahan ini juga boleh ditemui di dalam internet kami www.tefal.com / www.rowenta.com.

คู่มือการใช้งานเพื่อความปลอดภัย

ก่อนใช้งาน ตรวจสอบว่าตัวเครื่อง ปลั๊ก และสายไฟอยู่ในสภาพดีเสมอ ต้องใช้อุปกรณ์นี้ภายใต้เงื่อนไขการใช้งานปกติ ตามที่ระบุไว้ในคำแนะนำนี้ ห้ามให้เครื่องสัมผัสกับน้ำ

ห้ามใช้มือเปียกสัมผัสเครื่อง

ห้ามยื่นวัตถุใด ๆ เข้าไปในเครื่อง (เช่น เข็ม...)

เด็กควรได้รับการควบคุมดูแล เพื่อให้แน่ใจว่าจะไม่หย่อนนิ้วมือเข้าไปในตะแกรงป้องกัน

หากสายไฟชำรุดเสียหาย จะต้องเปลี่ยนโดยผู้ผลิต แผนกบริการหลังการขายของผู้ผลิต หรือบุคคลที่มีคุณสมบัติเทียบเท่ากัน เพื่อหลีกเลี่ยงอันตรายที่อาจเกิดขึ้น

ต้องถอดปลั๊กอุปกรณ์ของคุณออกก่อนที่จะทำการบำรุงรักษาใด ๆ

สำหรับกระบวนการบำรุงรักษาหรือการปรับ กรุณาดูคู่มือผู้ใช้ที่ให้มาพร้อมกับ คู่มือนี้

"เครื่องใช้ไฟฟ้านี้ไม่ได้ออกแบบมาสำหรับการใช้งานโดยบุคคล (รวมถึงเด็ก) ที่มีความบกพร่องทางร่างกาย ด้วยประสิทธิภาพด้านการรับรู้หรือด้านจิตใจ หรือโดยบุคคลที่ขาดประสบการณ์และความรู้เกี่ยวกับเครื่องใช้ไฟฟ้าดังกล่าว เว้นแต่พวกเขาจะอยู่ในการควบคุมดูแลหรือได้รับคำแนะนำในการใช้งานโดยผู้ใหญ่ที่รับผิดชอบต่อความปลอดภัยของพวกเขา ควรควบคุมเด็กอย่างใกล้ชิดเพื่อให้แน่ใจว่าเด็กจะไม่เล่นเครื่องใช้ไฟฟ้านี้"

TH

ข้อควรระวังด้านความปลอดภัย

อุปกรณ์ไฟฟ้าในห้อง

ตลอดจนการติดตั้งและการใช้งานเครื่องใช้ไฟฟ้าต้องเป็นไปตามมาตรฐานที่มีผลบังคับใช้ในประเทศของคุณ อย่าใช้เครื่องใช้ไฟฟ้าของคุณใกล้กับวัตถุหรือผลิตภัณฑ์ที่ติดไฟได้ โดยทั่วไป คุณควรวางเครื่องใช้ไฟฟ้าให้ห่างจากวัตถุใด ๆ

(ผนัง ผ้าม่าน สเปร์ย ฯลฯ) อย่างน้อย 50 ซม. เสมอ

อย่าดึงที่สายไฟหรือตัวเครื่อง แม้เมื่อต้องการถอดปลั๊กจากเต้ารับที่ผนัง

เครื่องใช้ไฟฟ้านี้ถูกออกแบบมาสำหรับใช้ในครัวเรือนเท่านั้น หากมีการใช้งานในเชิงพาณิชย์ ในทางที่ไม่เหมาะสมหรือไม่ปฏิบัติตามคำแนะนำ ทางผู้ผลิตขอปฏิเสธความรับผิดชอบใดๆ และการรับประกันจะถือว่าเป็นโมฆะ

คลายสายไฟออกมาให้หมดก่อนการใช้งานเสมอ

อย่าใช้เครื่องใช้ในห้องที่มีฝุ่นมาก หรือในที่ที่มีความเสี่ยงจะเกิดไฟลุกได้

ห้ามใช้เครื่องใช้สภาพแวดล้อมที่ชื้น

การรับประกันจะกลายเป็นโมฆะหากเกิดความเสียหายเพราะการใช้งานที่ไม่ถูกต้อง

พัดลมเครื่องนี้มีการติดตั้งระบบไล่ยุง (VU/VF566X, VU/VF402X, VF/VU421X) :

- ห้ามเปิดระบบไล่ยุงขณะพัดลมกำลังทำงาน
- อุปกรณ์บางส่วนของระบบไล่ยุงอาจมีความร้อนสูงขึ้น จึงแนะนำให้ปิดพัดลม ถอดปลั๊กไฟ และรอให้ระบบไล่ยุงคลายความร้อนลง ก่อนเปิดใช้งานระบบดังกล่าว
- ใช้ผลิตภัณฑ์เซ็กซ์นิตเด็บบนหลอด (VU/VF421X) หรือผลิตภัณฑ์เซ็กซ์นิตเด็บบนแผ่น (VU/VF566X; VU/VF402X) ซึ่งมีวางจำหน่ายในร้านค้าชั้นนำเท่านั้น
- ปฏิบัติตามคำแนะนำด้านการใช้ผลิตภัณฑ์เซ็กซ์นิตเด็บบนตู้โดยผู้ผลิตอย่างเคร่งครัด (ผลิตภัณฑ์บางชนิดจากผู้ผลิตอาจส่งผลเสียต่อสิ่งแวดล้อม)
- การใช้ผลิตภัณฑ์เซ็กซ์นิตอื่น ๆ อาจก่อให้เกิดสารพิษหรือการติดไฟ
- ห้ามเปิดระบบไล่ยุงโดยไม่ได้อัปเดตผลิตภัณฑ์เซ็กซ์นิตเด็บบนตู้
- ห้ามเคลื่อนย้ายพัดลมที่มีผลิตภัณฑ์เซ็กซ์นิตเด็บบนตู้จู่ๆ ในระบบ (VU/VF421X)

การใช้งาน

ก่อนการใช้ครั้งแรก ตรวจสอบให้แน่ใจว่าความตึงตัวของสายไฟ ความถี่ และกำลังของเครื่องใช้ไฟฟ้าของคุณเหมาะสมกับแหล่งจ่ายไฟ

คุณสามารถใช้งานเครื่องใช้ไฟฟ้าโดยไม่ต้องต่อสายดิน เครื่องใช้ไฟฟ้านี้อยู่ใน Class II (ฉนวนหุ้มสองชั้น)

ก่อนเปิดสวิตช์เครื่องใช้ไฟฟ้าของคุณ ตรวจสอบให้แน่ใจว่า :

- เครื่องใช้ไฟฟ้าได้รับการประกอบโดยสมบูรณ์ตามที่อธิบายไว้ในคู่มือการใช้งานเพื่อความปลอดภัย
- เครื่องใช้ไฟฟ้าถูกวางบนพื้นผิวราบเรียบที่มั่นคง
- เครื่องใช้ไฟฟ้าถูกวางตามคำแนะนำที่ให้ไว้ในคู่มือนี้"

อย่าพยายามฝืนการหมุนของพัดลมด้วยมือ

ถ่านในรีโมทคอนโทรล (VU/VF5670) :

VU/VF5670 : ระบบรีโมทควบคุมระยะไกลด้วยแบตเตอรี่ 1 ก้อนแบบบาง 3V รูปแบบ CR2032 ไม่ได้จัดมาพร้อมผลิตภัณฑ์

21

วางถ่านลงไปในห้องใส่ถ่าน โดยให้แน่ใจว่าคุณใส่ขั้วบวกและขั้วลบ อย่างถูกต้องตามที่แสดงในห้องใส่ถ่าน
สิ่งสำคัญ: หากคุณไม่ได้ใช้งานอุปกรณ์ แนะนำให้ปิดเครื่องและถอดปลั๊กออก สำหรับอุปกรณ์ที่มีรีโมท
แนะนำให้ถอดแบตเตอรี่ออกจากรีโมทหากจะไม่ใช้งานเป็นเวลานาน

ในกรณีที่มีปัญหาใด ๆ

ห้ามถอดแยกชิ้นส่วนเครื่องใช้ไฟฟ้าด้วยตนเอง เครื่องที่ซ่อมแซมไม่ถูกต้องอาจเป็นอันตรายต่อผู้ใช้ได้
"อย่าใช้เครื่องและติดต่อศูนย์บริการที่ได้รับอนุญาตหาก:

- เครื่องใช้ไฟฟ้าของคุณตกพื้น
- เครื่องใช้ไฟฟ้าของคุณหรือสายไฟได้รับความเสียหาย
- เครื่องใช้ไฟฟ้าของคุณทำงานไม่ปกติ

คุณสามารถหารายชื่อศูนย์บริการที่ได้รับอนุญาตได้ที่ บัตรรับประกันนานาชาติ TEFAL / ROWENTA.

TH

VI

โปรดช่วยปกป้องสิ่งแวดล้อม!



- ① เครื่องใช้ไฟฟ้าของคุณประกอบด้วยวัสดุที่สามารถแปรสภาพหรือนำกลับมาใช้ใหม่ได้มากมาย
- ➔ นำไปที่จุดรวบรวมขยะหรือศูนย์บริการที่ได้รับอนุญาตเพื่อดำเนินการ



หากอุปกรณ์ใช้แบตเตอรี่: เพื่ออนุรักษ์สิ่งแวดล้อม อย่าทิ้งแบตเตอรี่ที่ใช้แล้ว ควรนำไปรวมที่จุดทิ้งซึ่ง
จัดไว้โดยเฉพาะ อย่าทิ้งแบตเตอรี่ร่วมกับขยะในครัวเรือน

คุณยังสามารถพบคำแนะนำเหล่านี้ได้ที่เว็บไซต์ของเรา www.tefal.com / www.rowenta.com.

HƯỚNG DẪN AN TOÀN

Trước khi sử dụng, luôn luôn kiểm tra máy, dây cắm điện và đầu cắm của dây cắm điện để chắc chắn rằng chúng vẫn còn tốt.

Chỉ được sử dụng máy trong điều kiện thông thường như đã hướng dẫn.

Đừng bao giờ để nước chảy lọt vào máy.

Không chạm vào máy nếu bàn tay còn ướt.

Đừng bao giờ tọt bất cứ đồ vật nào vào máy (ví dụ như kim may...).

Nên trông chừng trẻ em để không cho chúng chọc các ngón tay xuyên qua cái nắp lưới của máy.

Để tránh nguy hiểm, nếu dây cắm điện bị hỏng, nó phải được thay thế bởi nhà sản xuất, phòng dịch vụ sau khi bán của nhà sản xuất hoặc một chuyên viên kỹ thuật lành nghề.

Phải rút điện trước khi thực hiện bất cứ sửa chữa hoặc bảo trì nào.

Đọc tờ hướng dẫn về cách sử dụng để biết cách bảo trì và điều chỉnh máy.

Không để cho những người (kể cả trẻ em) bị suy giảm về thể chất, giác quan hoặc tinh thần hoặc thiếu kinh nghiệm và kiến thức sử dụng máy, trừ khi họ được giám thị hoặc hướng dẫn về cách sử dụng máy bởi người phụ trách của họ. Nên trông chừng trẻ em để không cho chúng chơi đùa với máy.

HƯỚNG DẪN ĐỂ PHÒNG

Hệ thống điện trong phòng, cắm điện máy vào ổ điện và cách sử dụng máy phải phù hợp với các tiêu chuẩn hiện hành địa phương.

Không sử dụng máy gần các đồ vật hoặc sản phẩm dễ cháy. Tóm lại, luôn luôn đặt máy cách xa tất cả đồ vật khác tối thiểu 50 cm (tường nhà, màng cửa sổ, xon khí, v.v.).

Đừng bao giờ kéo giật dây cắm điện hoặc máy, ngay cả nghi rút điện máy ra khỏi ổ cắm điện cũng không nên.

Thiết bị này được thiết kế chỉ để sử dụng trong gia đình. Nhà sản xuất không chịu trách nhiệm trong trường hợp sử dụng chuyên nghiệp, sử dụng không phù hợp hoặc không đúng theo các hướng dẫn, và bảo hành sẽ bị hủy bỏ.

Luôn luôn làm thẳng dây cắm điện trước khi cắm điện.

Không sử dụng máy trong một phòng đầy bụi hoặc ở một môi trường dễ bị nguy cơ cháy.

Không sử dụng máy trong một môi trường ẩm ướt.

Bảo đảm sẽ mất hiệu lực nếu sử dụng không đúng cách như đã hướng dẫn.

QUẠT NÀY ĐƯỢC TRANG BỊ HỆ THỐNG CHỐNG MUỐI (VU/VF566X, VU/VF402X, VF/VU421X):

- Không bao giờ cầm quạt lên trong khi quạt đang hoạt động.
- Một số bộ phận của hệ thống đuổi muỗi có thể đạt tới nhiệt độ cao, do đó trước khi cầm ta nên tắt hệ thống đuổi muỗi và để nguội.
- Chỉ sử dụng sản phẩm châm thêm dạng lọ có bán trên thị trường (VU/VF421X) hoặc dạng viên nén (VU/VF566X; VU/VF402X) tương thích với bộ khuếch tán điện tử.
- Chỉ nên sử dụng các loại bình dung dịch theo khuyến cáo của nhà sản xuất đưa ra (vì các sản phẩm do các nhà sản xuất sử dụng là sản phẩm có hại cho môi trường).
- Việc sử dụng các bình dung dịch khác có thể gây ra mối nguy hiểm, độc hại hoặc nguy cơ cháy nổ.
- Không vận hành các hệ thống chống muỗi khi không có bình dung dịch chống muỗi.
- Không di chuyển quạt khi có sản phẩm châm thêm bên trong hệ thống (VU/VF421X).

CÁCH SỬ DỤNG

Trước khi dùng lần đầu tiên, kiểm tra để bảo đảm rằng các thông số của máy như điện áp, tần số điện và công suất phải phù hợp với nguồn điện nhà.

Máy có thể chạy với một ổ cắm điện không có dây đất. Đây là trường hợp của máy loại II (cách điện kép ).

Trước khi cho máy chạy, kiểm tra :

- máy được lắp ráp đầy đủ như đã mô tả trong hướng dẫn,
- đặt máy trên một mặt bằng cố định,
- đặt máy ở một vị trí phù hợp đúng như đã trình bày trong tờ hướng dẫn sử dụng.

KHÔNG DÙNG TAY ĐỂ ÉP CẢNH QUẠT QUAY.

Nguồn điện cho bộ điều khiển từ xa (VU/VF5670):

VU/VF5670: sử dụng pin 3V CR2032 cho điều khiển từ xa. Pin không được cung cấp sẵn.

Đặt các cục pin vào trong hộp đựng pin, và hãy lưu ý lắp đúng các đầu âm và dương như đã đánh dấu trên hộp đựng pin.

QUAN TRỌNG: Khi không sử dụng, nêntắt máy và rút phích cắm ra khỏi ổ cắm điện. Đối với những loại máy có sử dụng điều khiển từ xa thì nên tháo pin ra khỏi điều khiển.

NẾU MÁY KHÔNG CHẠY ĐÚNG CÁCH

Không nên tự ý tháo rời máy. Nếu sửa chữa máy không đúng cách có thể gây nguy hiểm cho người sử dụng.

Không sử dụng máy mà hãy liên hệ một trung tâm có quyền cung cấp dịch vụ sửa chữa, nếu :

- máy bị rơi
- máy hoặc dây cắm điện của nó bị hỏng,
- máy không chạy đúng cách.

Danh sách các Trung Tâm Dịch Vụ Hữu Quyền ở trên tấm danh thiếp bảo đảm quốc tế của TEFAL / ROWENTA.

Hãy nghĩ đến môi trường!



① Máy được sản xuất với các vật liệu có giá trị có thể được phục hồi hoặc tái chế.

➔ Đem máy đến một địa điểm thu góp hoặc một trung tâm có quyền cung cấp dịch vụ sửa chữa để được phế thải đúng cách.

Nếu là máy sử dụng pin : không vứt pin đã qua sử dụng lung tung, mà hãy bỏ chúng vào đúng điểm quy định để bảo vệ môi trường. Không vứt pin chung với rác thải sinh hoạt.

Để biết thêm thông tin hãy xem trang web của chúng tôi: www.tefal.com / www.rowenta.com.

VI

安全提示

- 每次使用前，請檢查電器、插頭和電線是否處於良好狀態。
- 本產品必須於本說明書所述之正常環境下使用。
- 切勿讓水滲入電器內。
- 切勿用沾濕的雙手觸摸電器。
- 請不要把異物插入機器內（如：針...）
- 請照顧好您的小孩，確保他們不會把手指穿過保護網格。
- 電源線如有損壞，則須由製造商、其售後服務商或擁有同類資格之人員進行更換，以免發生危險。
- 必須切斷本產品的電源，方可進行任何保養操作。
- 有關保養及調較之操作詳情，請參閱隨機附上的使用指南。
- 本產品不宜由患有肢體、感官或精神障礙之人士（包括小童）或欠缺知識或經驗者操作，除非此等人士之安全負責人已就本產品的使用對其進行指導或說明。請勿讓兒童將本產品當作玩具。

使用時之注意事項

部件的電力配置、電器配置及其使用，均須符合使用者所在國家的標準。

切勿在易燃物品及產品附近使用本電器，且在一般情況下，電器跟其他任何物品（牆壁、窗簾、噴霧器等）應相隔最少50厘米的距離。

ZH

從牆上插座拔出插頭時，亦切勿拉扯電源線或機身。

本電器僅供家居使用。如不當或不按指引使用本產品，或用作工業用途，生產商將不會負上任何責任，且保修將會無效。

每次使用前，請完全鬆開電源線。

請勿於多塵的空間或有火災風險的空間使用本電器。

切勿於濕透的空間使用本產品。

使用不當將導致產品保養條款失效。

本風扇裝有滅蚊系統(VU/VF566X, VU/VF402X, VF/VU421X)：

- 切勿在本裝置運作時移動裝置。
- 本滅蚊裝置在運作時可能會產生高溫，此時建議閣下在操作本裝置前關掉電源並拔取插頭，讓其先行冷卻。
- 請只使用可供選購的替換藥管（VU/VF421X）或藥片（VU/VF566X; VU/VF402X）；選購時留意是否與滅蚊系統的型號相配。
- 請務必遵照建議，僅使用由生產商指定的替換藥管（部分由其他生產商的產品對環境有害。）
- 使用其他藥水可能會有產生毒素或引致火警的危險。
- 如本滅蚊裝置尚未裝上藥管，請勿使用。
- 如本風扇內裝有藥管（VU/VF421X），請勿移動。

運作

首次使用前，請檢查電器的操作電壓、頻率和功率與閣下之家居電力配置是否相符。

本產品可使用未有連接地線的電源插頭。此為二級電器（雙重絕緣 ）。

開啟電源前，請確保：

- 電器按照安全提示所述完整組裝；
- 電器放置於水平且穩固的地方；
- 電器遵照本說明書所述配置。

切勿用手強行控制電器的擺動。

遙控器電源 (VU/VF5670)：

VU/VF5670：遙控器需安裝 CR2032 型號的 3V 鈕扣電池，不會隨機提供。

請按照電池匣內的正負極標示放置電池。

重要提示：在不使用時，建議關閉機器並切斷電源。

對於帶遙控器的機器，建議在機器貯存閒置時取出遙控器電池。

如遇問題

切勿自行拆開電器。修理不善的電器可對使用者構成危險。

如遇下列情況，則請勿繼續使用電器，並聯絡特許服務中心：

- 電器受跌撞；
- 電器或其電源線損壞；
- 電器運作不正常。

24

有關特許服務中心之名單，請參閱 ROWENTA 及 TEFAL 國際保用證。

攜手保護環境！



- ① 本產品含有多種有價值或可回收的物料。
➔ 請將產品交往收集處或指定特許服務中心作進一步處理。

如果購買的機器使用電池：為了保護環境，請將用過的電池放到專門的回收區。切勿作為生活垃圾隨意丟棄。

有關指示同時載於本公司網頁 www.rowenta.com 及 www.tefal.com。
中英文版本如有歧異，一概以英文版為準。

• احترام وضع الجهاز الموصوف في هذا الدليل.

• لا تقم بهز الجهاز باليد.

• الأجهزة المزودة بجهاز تحكم (VU/VF5670):

VU/VF5670: يعمل جهاز التحكم باستخدام بطارية خلية واحدة 3 فولت (CR2032)، وهي غير مرفقة.

ضع البطاريات في مكانها مع الأخذ في الاعتبار علامات القطبية المحددة في هذا المكان.

هام: يُنصح بإغلاق الجهاز الخاص بك وفصله في حالة عدم استخدامه.

خلال فترة التخزين، قم بإزالة البطاريات من جهاز التحكم.

ZH

AR

في حالة حدوث مشكلة

لا تقم بترك جهازك بنفسك. قد يؤدي التصليح الخاطئ للجهاز لحدوث مخاطر على المستخدم.

لا تستخدم جهازك واتصل بمركز الخدمة المعتمد في حالة:

- سقوط الجهاز الخاص بك،

- تلف جهازك أو كابل التوصيل،

- الجهاز لا يعمل بشكل طبيعي.

يمكنك العثور على قائمة مراكز الخدمة المعتمدة على بطاقة الضمان الدولية روينتا وتيفال.

المشاركات في حماية البيئة

① الجهاز الخاص بك يحتوي على مواد ثمينة أو قابلة لإعادة التدوير.

② أودعه في مركز التجميع أو في مركز خدمة معتمد حتى يتسنى معالجته.

إذا كان الجهاز يستخدم بطاريات: لاحترام البيئة، لا تقم بإلقاء البطاريات المستعملة ولكن أودعها في أحد مراكز التجميع المخصصة

في هذا الشأن. لا تقم بإلقائها في النفايات المنزلية.

هذه التعليمات متاحة أيضًا على موقعنا الإلكتروني: www.tefal.com/www.rowenta.com



نصائح الأمان

- تحقق دائماً من أن الجهاز والمقبس وسلك التغذية بحالة جيدة قبل كل استخدام.
- يجب استخدام الجهاز في الظروف الطبيعية للاستخدام كما هو مُعرّف في هذا الدليل.
- لا تترك المياه تخرق الجهاز.
- لا تقم بلمس الجهاز بأيدي مبللة.
- لا تقم بإدخال شيء داخل الجهاز (مثل: الإبر...).
- ينبغي الإشراف على الأطفال لضمان عدم وضع أصابعهم في شبكة الحماية.
- في حالة تلف سلك التغذية، يجب استبداله من قبل المصنّع أو مركز خدمة ما بعد البيع، أو أي شخص لديه الكفاءة المماثلة وذلك لتفادي أي خطر.
- يجب فصل جهازك قبل أي عملية صيانة.
- يُرجى الرجوع إلى دليل المستخدم المرفق بهذا الدليل في حالة الصيانة أو إجراء تعديلات على العمليات التشغيلية.
- هذا الجهاز غير مخصص للاستخدام من قبل أشخاص (بما فيهم الأطفال) تعدّ قدراتهم الجسدية والحسية أو العقلية محدودة، أو أشخاص تخلو لديهم الخبرة أو المعرفة، إلا إذا كانوا تحت مراقبة المسؤول عن سلامتهم أو حصلوا على تعليمات سابقة تتعلق باستخدام الجهاز. يجب مراقبة الأطفال والتأكد من أنهم لا يعيثون بالجهاز.

احتياطات السلامة

- ينبغي أن يتوافق التركيب الكهربائي للغرفة، تركيب الجهاز واستخدامه مع المعايير السارية في بلدك.
 - لا تستخدم الجهاز على مقربة من أشياء أو منتجات قابلة للاشتعال، وبصورة عامة، التزم بمسافة لا تقل عن 50 سم بين جهازك وأي شيء (حوائط، ستائر، البخاخات، إلخ...).
 - لا تسحب سلك التغذية أو الجهاز حتى إن كانا مفصولين عن المقبس الكهربائي.
 - هذا الجهاز مخصص للاستخدام المنزلي فقط.
 - في حالة الاستخدام المهني أو سوء الاستخدام أو الفشل في الالتزام بالتعليمات، فلا يتحمل المصنع أي مسؤولية ولا يكون الضمان ساريًا.
 - قم ببسط الكابل تمامًا قبل كل استخدام.
 - لا تقم بتشغيل جهازك في مكان مُرتّب أو مكان به أخطار تسوق للحريق.
 - لا ينبغي استخدام هذا الجهاز في مكان رطب.
 - سوف يتم إلغاء الضمان في حالة وجود أضرار محتملة ناجمة عن سوء الاستخدام.
- (VU / VF566X, VU / VF402X, VF / VU421X)**
- لا تعبث بالنظام أثناء التشغيل.
 - قد تصل بعض أجزاء نظام مكافحة البعوض إلى درجات حرارة عالية، ننصح بوقف التشغيل وفصل التيار الكهربائي وتبريد النظام قبل التعامل معه.
 - استعمل فقط قوارير الغباريات من نوع (VU / VF421X) أو أنواع أخرى من نوع (VU / VF566X, VU / VF402X) المتاحة تجارياً والمتوافقة مع الجهاز الكهربائي.
 - يُرجى التقيّد بتوصيات الإستعمال المحددة من قبل الشركة المصنعة (بعض المنتجات المستخدمة من قبل الشركات المصنعة مضرّة بالبيئة).
 - استخدام مواد أخرى يمكن أن يُسبب مخاطر سامة أو مخاطر تؤدي إلى الحريق.
 - لا تُشغل نظام مكافحة البعوض دون إعادة شحنه.
 - لا تُحرك المروحة والشحنة موجودة داخل النظام (VU / VF421X).

التشغيل

- قبل أول استخدام، تحقق من أن الجهد والتردد والقوة الخاصين بجهازك يتوافقون بصورة جيدة مع التركيب الكهربائي الخاص بك.
- يمكن تشغيل جهازك باستخدام مقبس تيار بدون أرضي. هذا الجهاز من الفئة II (مزدوج العزل الكهربائي □).
- تأكد قبل أي تشغيل للجهاز الخاص بك أن:
- الجهاز تم تجميعه بالكامل كما هو موضح في تعليمات الأمان،
- الجهاز موضوع على سطح أفقي وثابت،

- مونتاژ دستگاه همانطور که مشخص گردیده، انجام شده است،
 - دستگاه روی یک سطح افقی و پایدار قرار گرفته است،
 - وضعیت قرار گرفتن دستگاه مانند آنچه در این دفترچه راهنما گفته شده است می باشد.
- سیستم نوسان را با دست فشار ندهید.

دستگاه(های) دارای کنترل از راه دور (VU/VF5670):

- **VU/VF5670**: کنترل از راه دور با یک باتری 3 ولت ساعتی مدل (CR2032) که ارائه نشده است کار می کند.
- باتری را در جای خودش قرار دهید، قطب ها در جایگاه باتری مشخص شده است.
- **مهم:** اگر از دستگاه استفاده نمی کنید بهتر است آن را خاموش کرده یا از برق بکشید.
- اگر می خواهید از دستگاه برای مدتی استفاده نکنید باتری های آن را در آورید.

در صورت بروز مشکل

- خودتان دستگاه را باز نکنید. دستگاهی که درست تعمیر نشده باشد ممکن است برای کاربر خطراتی به همراه داشته باشد.
- از دستگاه استفاده نکنید و با یک مرکز خدمات پس از فروش مورد تایید تماس بگیرید اگر:
 - دستگاه به زمین افتاده است،
 - دستگاه یا سیم تغذیه آن آسیب دیده است،
 - دستگاه به طور عادی کار نمی کند.
- فهرست مراکز خدمات پس از فروش مورد تایید را می توانید روی کارت گارانتی بین المللی ROWENTA و TEFAL ببینید.

FA

شرکت در حفاظت از محیط زیست

- ① دستگاه از مواد مختلف با ارزش یا قابل بازیافت تشکیل شده است.
- ② دستگاه را به محل جمع آوری یا در صورت نبود به مرکز خدمات مورد تایید بسپارید تا عملیات لازم صورت بگیرد.



اگر این دستگاه دارای باتری می باشد: برای حفظ محیط زیست، باتری های کهنه را دور نیندازید بلکه آنها را به محل جمع آوری پیش بینی شده برای این منظور ببرید. آنها را با زباله های خانگی دور نیندازید.

این دستورات عملیاتی را روی سایت ما www.tefal.com یا www.rowenta.com نیز در دسترس است.

نکات ایمنی

- قبل از هرگونه استفاده مطمئن گردید دستگاه، پریز و سیم برق سالم می باشند.
- دستگاه باید در شرایط مناسب آن طور که در دفترچه راهنما مشخص شده است استفاده شود.
- هرگز نگذارید آب وارد دستگاه شود.
- با دست خیس به دستگاه دست نزنید.
- هرگز شینی را داخل دستگاه وارد نکنید (مثلا: سوزن...)
- بهتر است مراقب کودکان باشید تا انگشتانشان را از نرده های محافظ عبور ندهند.
- اگر سیم تغذیه آسیب دیده است، این سیم باید توسط تولید کننده یا خدمات پس از فروش مجاز تولید کننده یا فرد واجد شرایط و صلاحیت دار تعویض شود تا از هر گونه خطر احتمالی جلوگیری شود.
- قبل از هر گونه اقدامی به منظور مراقبت و نگهداری باید دستگاه از برق کشیده شود.
- برای تعمیر و نگهداری و تنظیمات، لطفا به راهنمای کاربر ارائه شده با دفترچه راهنما مراجعه کنید.
- این دستگاه برای افرادی (از جمله کودکان) که از توانایی جسمی، حسی یا ذهنی محدود برخوردارند یا افرادی که از تجربه و شناخت کافی برخوردار نمی باشند، در نظر گرفته نشده است، مگر اینکه این افراد بتوانند، از طریق فرد مسئول ایمنی آنها، از مراقبت یا آموزش های اولیه در مورد استفاده از دستگاه بهره مند شوند. مراقب کودکان باشید با دستگاه بازی نکنند.

ایمنی اقدامات

- تأسیسات برقی اتاق، نصب و استفاده از دستگاه باید مطابق با استانداردهای رایج کشورتان باشد.
- از دستگاه در نزدیکی اشیاء و مواد قابل اشتعال استفاده نکنید و به طور کلی حداقل فاصله 05 سانتی متر را بین دستگاه و هر گونه شینی (دیوار؛ پرده، اسپری،...) رعایت کنید.
- هرگز برای از برق کشیدن دستگاه، خود دستگاه یا سیم برق دستگاه را نکشید.
- دستگاه تنها برای مصرف داخلی و خانگی ساخته شده است.
- در صورت استفاده صنعتی، استفاده نادرست یا عدم پیروی از دستورالعمل ها، شرکت سازنده مسئولیتی را نمی پذیرد و ضمانت نامه باطل قلمداد خواهد شد.
- قبل از هر گونه استفاده، سیم را به طور کامل باز کنید.
- نگذارید دستگاه در مکان پر گرد و غبار و جایی که خطر آتش سوزی وجود دارد کار کند.
- این دستگاه نباید در محل مرطوب مورد استفاده قرار گیرد.
- **ضمانت دستگاه در صورت هر گونه آسیب ناشی از استفاده نادرست باطل خواهد شد.**
- **این فن مجهز به سیستم پشه است (VU / VF566X, VU / VF402X, VF / VU421X)**
- از به کار انداختن سیستم مشغول کار خودداری کنید.
- برخی قطعات سیستم ضد پشه که می تواند به درجه حرارت بالا برسد، قبل از دست زدن، توقف و جدا کردن پریز از برق و خنک شدن سیستم ضد پشه توصیه می شود.
- فقط از انواع قوطی پر کردن مجدد (VU / VF421X) یا انواع قفسه (VU / VF566X; VU / VF402X) تجاری در دسترس و سازگار با منتشر کننده برق استفاده کنید.
- توصیه هایی برای استفاده از یدکی مشخص شده توسط تولید کننده را دنبال کنید (محصولات خاص استفاده شده توسط تولید کننده برای محیط زیست مضر هستند).
- استفاده از مواد دیگر می تواند موجب خطرات سمی یا خطرات آتش سوزی شود.
- از به کار انداختن سیستم پشه بدون پر کردن مجدد خودداری کنید.
- از حرکت فن با شارژ موجود در داخل سیستم خودداری کنید.
- از حرکت فن با شارژ در حال حاضر در داخل سیستم (VU / VF421X) خودداری کنید.

عملکرد

قبل از اولین استفاده بررسی کنید که فرکانس و توان دستگاه با تاسیسات برقی شما مطابقت داشته باشد. دستگاه می تواند با پریز بدون یرت کار کند. این دستگاه از نوع کلاس II (ایزولاسیون الکتریکی دوبل □) است. قبل از روشن کردن دستگاه اطمینان حاصل کنید که:

FA