

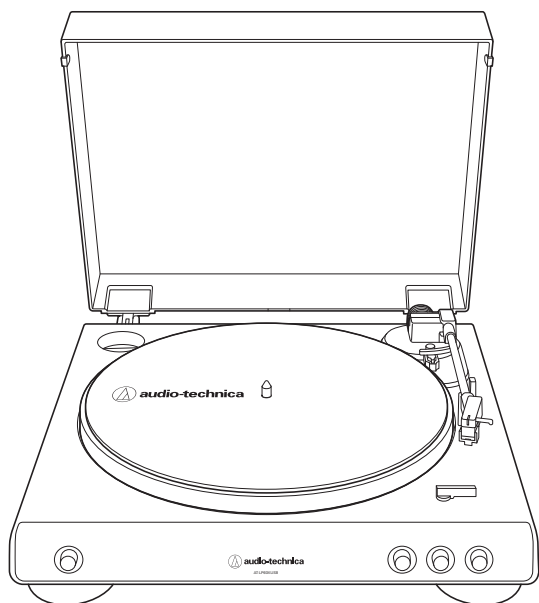

AT-LP60XUSB

Руководство пользователя

Автоматический проигрыватель с ременным приводом



Введение

Благодарим вас за покупку этого изделия компании Audio-Technica.

Для правильной эксплуатации изделия перед его использованием полностью прочтите это руководство пользователя. Кроме того, сохраните это руководство для использования в будущем.

Данное изделие годится для использования только в тех странах, в которых оно продается. Убедитесь, что рабочее напряжение и вилка выпрямителя переменного тока изделия соответствуют напряжению электросети по месту вашего проживания.

Содержание упаковки

Перед использованием изделия, пожалуйста, проверьте комплектность упаковки.

Если какие-либо части отсутствуют или повреждены, обратитесь к местному дистрибьютору Audio-Technica.

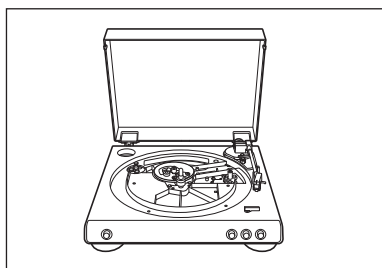

• Корпус проигрывателя

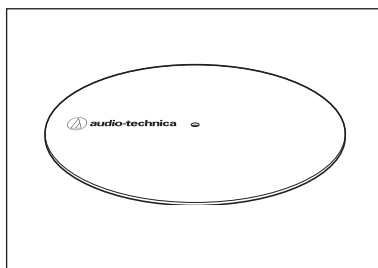

• Подложка из нетканого материала

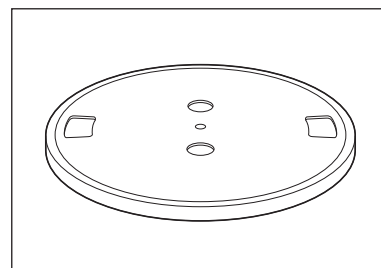

• Диск проигрывателя
(с приводным ремнем)

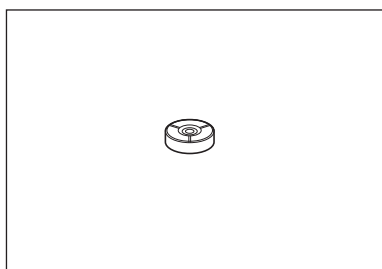

• Адаптер на 45 об/мин

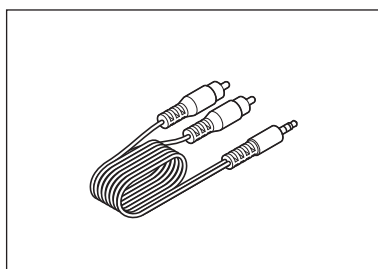

• Аудио-кабель RCA
(ок. 1,2 м)

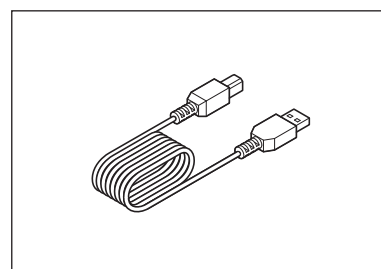

• USB-кабель (ок. 1,9 м)

- Выпрямитель переменного тока (ок. 1,5 м)
- Краткое руководство для начала работы
- Руководство по безопасности

Рекомендуется сохранить все части и материалы упаковки, чтобы вы могли ею воспользоваться для хранения изделия, а также при его перемещении или транспортировке.

Меры предосторожности

Несмотря на то, что конструкция данного изделия обеспечивает безопасность его использования, неправильное использование может привести к несчастному случаю. Для обеспечения безопасности соблюдайте все предупреждения и предостережения во время использования данного изделия.

Важная информация

Предупреждение:

Во избежание возгорания или удара электрическим током не допускайте попадания дождя или иной влаги на этот аппарат.

Осторожно:

- Не допускайте попадания капель или брызг на аппарат.
- Во избежание удара электрическим током не открывайте корпус.
- Обслуживание должно осуществляться только квалифицированными специалистами.
- Не подвергайте данное устройство воздействию чрезмерного тепла, например, от солнечных лучей, огня и т. п.
- Не подвергайте устройство сильным ударам.
- Аппарат необходимо установить рядом с электрической розеткой таким образом, чтобы можно было легко выдернуть штепсель выпрямителя.
- В случае неисправности выпрямитель переменного тока следует немедленно отключить.
- Не ставьте на аппарат емкости, наполненные жидкостью (например, вазы).
- Во избежание возгорания не размещайте на аппарате источники открытого огня (например, горящие свечи).
- Не устанавливайте аппарат в замкнутом пространстве (например, в книжном шкафу или другом аналогичном месте).
- Выбирайте для установки аппарата только места с хорошей вентиляцией.
- Паспортная табличка находится в нижней части данного изделия.

Для пользователей в США

Уведомление FCC

Предупреждение:

Данное устройство соответствует требованиям раздела 15 Правил Федеральной комиссии по связи (FCC). Эксплуатация осуществляется при соблюдении приведенных далее двух условий.

- (1) Данное устройство не должно создавать недопустимых помех, и
- (2) данное устройство должно принимать любые помехи, включая помехи, которые могут вызывать нарушения при эксплуатации.

Осторожно:

Вы предупреждены о том, что любые изменения или модификации, в явной форме не разрешенные в данном руководстве, могут привести к аннулированию вашего права на эксплуатацию данного оборудования.

Примечание: Данное оборудование было протестировано и признано соответствующим ограничениям для цифрового устройства класса В согласно разделу 15 Правил FCC. Данные ограничения предназначены для обеспечения надлежащей защиты от недопустимых помех при установке в жилых помещениях. Данное оборудование генерирует, использует и может излучать энергию электромагнитного излучения, которая, в случае нарушения данных инструкций при установке и использовании, может создавать недопустимые помехи для радиосвязи. Однако не существует гарантий того, что помехи не возникнут при определенной установке. Если данное оборудование вызывает недопустимые помехи во время радио или телевизионного приема, что можно определить путем его выключения и включения, пользователь может попытаться устранить эти помехи с помощью одной или нескольких мер, указанных ниже.

Меры предосторожности

- Измените ориентацию или положение принимающей антенны.
- Увеличьте расстояние между оборудованием и приемником.
- Подключите оборудование к розетке в цепи, отличной от той, к которой подключен приемник.
- Обратитесь к дилеру или квалифицированному специалисту по обслуживанию радио/телевизионной техники.

Для пользователей в Канаде

Декларация IC:

CAN ICES-3 (B)/NMB-3(B)

Изготовитель: Аудио-Техника Лтд.

Адрес предприятия-изготовителя: 194-8666 Токио Мачида Ниси Нарусе 2-46-1



Сделано в Китае

Замечания по использованию

Корпус проигрывателя

- Не храните и не эксплуатируйте проигрыватель в местах с высокой температурой, высокой влажностью или там, где наблюдается сильная вибрация.
- Проигрыватель следует устанавливать на ровной, горизонтальной поверхности.
- Полностью закрывайте пылезащитную крышку. Запрещено открывать пылезащитную крышку во время проигрывания грампластинки.

Головка звукоснимателя

- Если изделие не используется, установите на головку звукоснимателя входящий в комплект поставки защитный колпачок.
- Не трогайте иглодержатель пальцами.
- Не позволяйте игле ударяться о диск проигрывателя, подложку из нетканого материала или край грампластинки.

Название и назначение частей

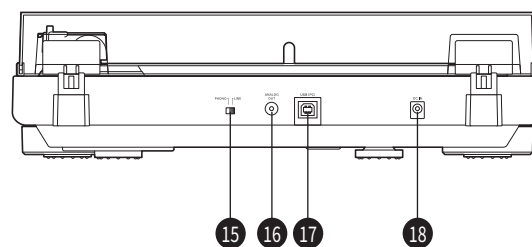
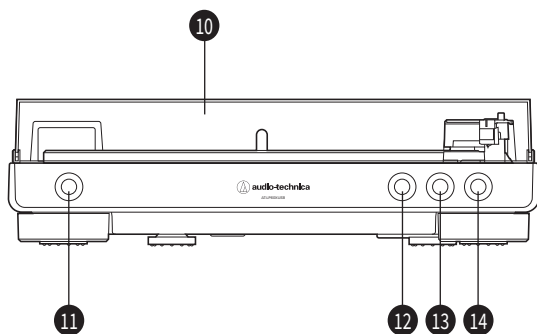
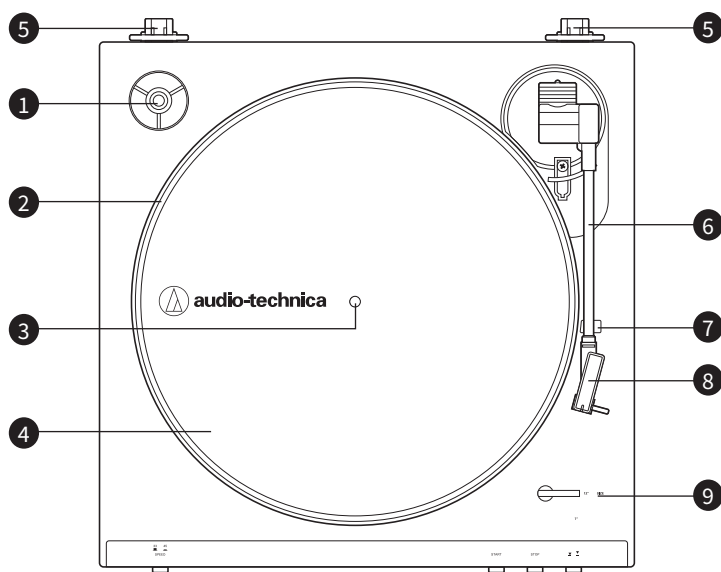

1 Адаптер на 45 об/мин (на иллюстрации в держателе)

Служит для правильной установки 7-дюймовых грампластинок с большими отверстиями на центральный шпindel.

2 Диск проигрывателя

3 Шпindel

4 Подложка из нетканого материала

5 Держатели шарниров пылезащитной крышки

Места крепления шарниров пылезащитной крышки.

6 Тонарм

7 Опора тонарма

8 Держатель и головка звукоснимателя

Головка звукоснимателя (AT3600L) установлена в держателе.

9 Переключатель размера

Служит для переключения между 12" и 7" в зависимости от размера грампластинки.

10 Пылезащитная крышка

11 Кнопка для переключения скорости диска проигрывателя

Служит для выбора скорости диска проигрывателя (33-1/3 или 45 об/мин).

12 Кнопка START (ЗАПУСКА)

Служит для запуска вращения диска проигрывателя и перемещения тонарма.

13 Кнопка STOP (ОСТАНОВКИ)

Служит для возврата тонарма в исходное положение и остановки диска проигрывателя.

14 Кнопка подъема тонарма

Служит для подъема и опускания тонарма при ручном управлении.

15 Переключатель предусилителя

При использовании усилителя с входным гнездом PHONO установите этот переключатель в положение PHONO. Для подключения проигрывателя к входу AUX (вспомогательный) усилителя, установите этот переключатель в положение LINE.

16 Клеммы стерео-выхода

Подключите аудио-кабель RCA.

17 USB-разъем

Используйте этот разъем для подключения проигрывателя к USB-входу компьютера.

18 Входное гнездо питания

Подключить выпрямитель переменного тока.

Подготовка к работе

Установка проигрывателя

- Установите изделие на горизонтальную поверхность.
- Звукосниматель воспринимает слабые звуковые колебания и вибрации от акустических систем, которые передаются через пол или через воздух, в результате чего может возникать паразитная обратная связь, поэтому не устанавливайте проигрыватель рядом с громкоговорящими.
- Если проигрыватель установлен рядом с радиопередающим устройством, он может быть подвержен наводкам радиопомех. Поэтому старайтесь устанавливать проигрыватель вдали от радиопередающих устройств.
- При приближении к проигрывателю оборудования, генерирующего сильное радиоизлучение (мобильный телефон и пр.), в звуковом канале может быть слышен шум.

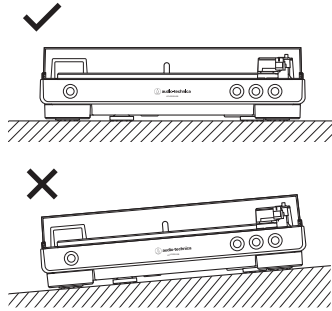

2. Поместите приводной ремень на шкив электродвигателя (латунный цвет).

- Совместите одно из отверстий диска проигрывателя с латунным шкивом электродвигателя и, потянув за оба конца красной ленты, присоединенной к приводному ремню, расположите приводной ремень на шкиве электродвигателя, как показано на иллюстрации. При этом следите за тем, чтобы ремень не перекрутился.

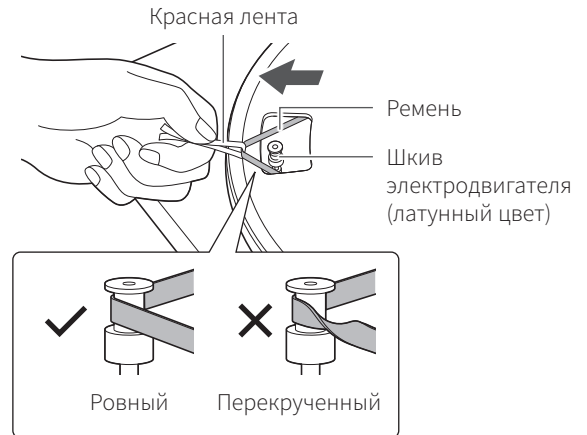

Установка и снятие пылезащитной крышки

Снимая пылезащитную крышку, медленно потяните ее из держателей шарниров пылезащитной крышки. Прикрепляя пылезащитную крышку, вставьте ее шарниры в два держателя шарниров пылезащитной крышки на задней части корпуса проигрывателя.

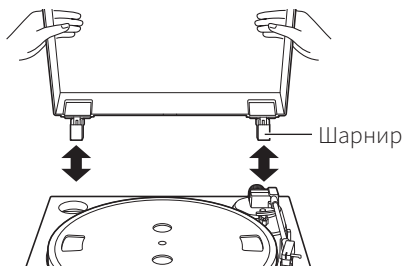

3. Удалите красную ленту с приводного ремня.

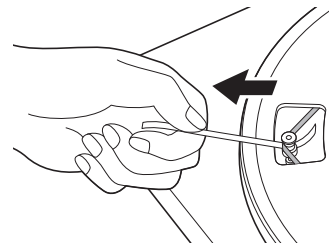

Сборка изделия

Перед первым использованием нужно подготовить проигрыватель к работе. Не подключайте выпрямитель переменного тока, пока не будут выполнены все описанные ниже действия.

1. Установите диск на шпиндель.

- Убедитесь, что диск занял нужное положение.

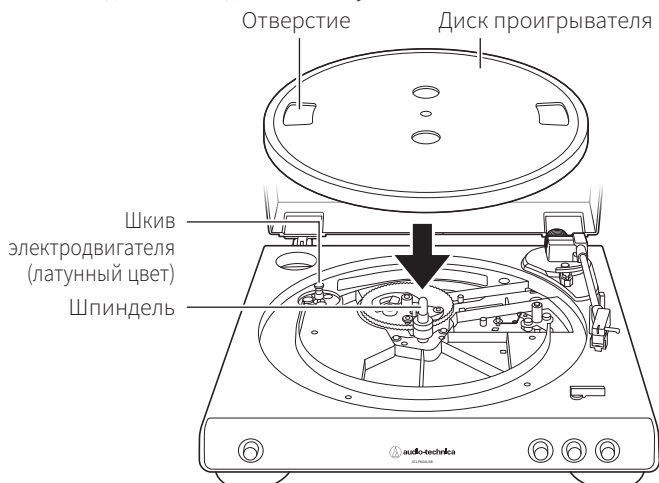

4. Установите подложку из нетканого материала на диск проигрывателя.

- После установки подложки из нетканого материала поместите адаптер на 45 об/мин в соответствующее гнездо сверху слева.



Подготовка к работе

Вращение диска проигрывателя

- Десять раз вручную поверните диск проигрывателя.
 - Удалите стяжку для фиксации тонарма и нажмите кнопку подъема тонарма, чтобы поднять его. Медленно поверните диск проигрывателя вручную десять раз в направлении стрелки.
 - Вы можете удерживать тонарм для предотвращения его перемещения. Это действие выполняется для сброса автоматического механизма, распрямления приводного ремня и обеспечения его плавного движения на приводном ободе на нижней стороне диска проигрывателя.

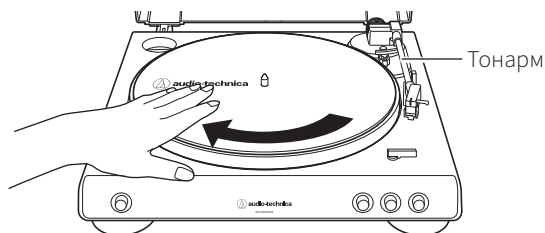

Положение переключателя предусилителя

Этот проигрыватель имеет встроенный предусилитель-корректор. Изделие можно использовать даже при отсутствии предусилителя-корректора или подключаемого оборудования со встроенным предусилителем-корректором. Для настройки выходной мощности используется переключатель предусилителя, как показано ниже.

Подключенное оборудование	Положение переключателя предусилителя	Куда подключаются штекеры аудио-кабеля RCA
Устройство со входом для звукоснимателя	PHONO	Вход для звукоснимателя и провод заземления на подключенном оборудовании
Устройство без входа для звукоснимателя	LINE	Вход AUX или линейный вход на подключенном оборудовании
Звуковая карта ПК	LINE	Входное гнездо звуковой карты ПК*

* Для подключения аудио-кабеля RCA к входному гнезду звуковой карты ПК может потребоваться аудио-переходник (продается отдельно).

Подключение устройства

Подключение к источнику аудиосигнала

Установите переключатель предусилителя в нужное положение и подключите аудио-кабель RCA проигрывателя ко входу вашего звукоусилительного устройства (усилитель, ресивер, активные громкоговорители, звуковая карта ПК и пр.).

- Красный штекер аудио-кабеля RCA следует подключить к правому (R), а белый — к левому (L) каналу.

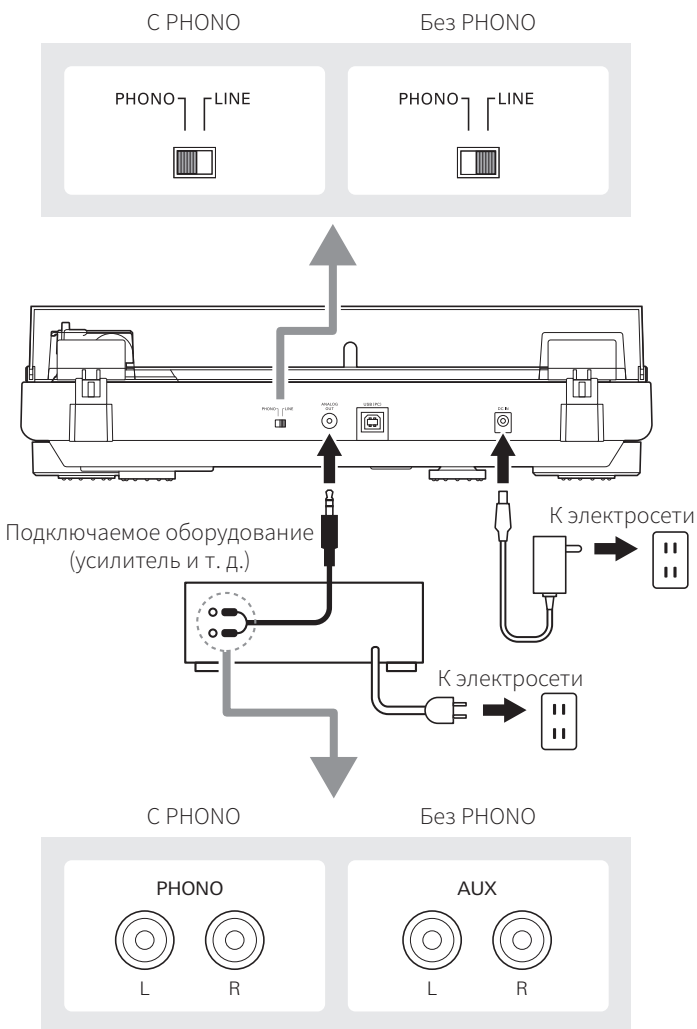

Подключение выпрямителя переменного тока

В данной модели отсутствует выключатель питания. Ток дежурного режима всегда протекает через проигрыватель, даже когда он не используется; если вы не используете проигрыватель в течение длительного времени, отсоедините вилку шнура питания от сетевой розетки.

- Включите выпрямитель переменного тока в сетевую розетку.
 - Включите выпрямитель переменного тока в сетевую розетку, не удаляя защитный колпачок с головки звукоснимателя. Если диск проигрывателя вращался, нажмите кнопку STOP (ОСТАНОВКИ), не прикасаясь к тонарму, а затем подождите, пока тонарм не вернется в свое исходное положение.

Подготовка к работе

Подключение к компьютерам с USB-входом

- С помощью прилагаемого USB-кабеля можно подключить изделие к компьютеру без установки специальных драйверов.
- Для записи музыкальных композиций с изделия на компьютер можно использовать программное обеспечение Audacity (для получения дополнительных сведений перейдите на веб-сайт <http://www.audacityteam.org>) и другие совместимые программные пакеты для работы со звуком, разработанные сторонними компаниями.

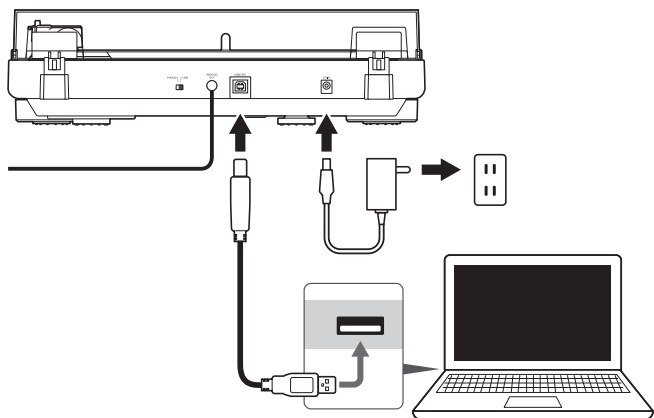

Воспроизведение граммпластинки

Перед воспроизведением граммпластинки

1. Снимите защитный колпачок головки звукоснимателя.
 - Потяните за защитный колпачок в направлении прямо вперед, чтобы снять его.
 - Если приложить усилие в направлении вниз, это может привести к отделению иглы от головки. Если игла отделилась или скоро отделится, выходная мощность является низкой; в таком случае выполните указания в разделе «Замена иглы» на стр. 8, чтобы снова закрепить иглу правильным образом.

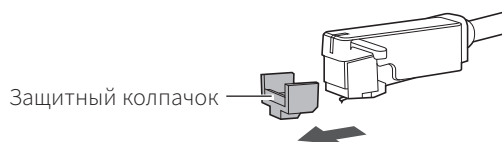

2. Установите граммпластинку на подложку из нетканого материала, совместив отверстие в центре со шпинделем.
 - Если вы хотите проиграть пластинку-миньон с большим отверстием в центре, рассчитанную на 45 об/мин, установите адаптер на 45 об/мин (см. правую часть на иллюстрации ниже).

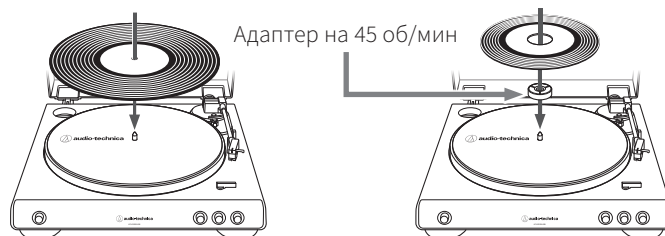

Автоматическая работа

Приглушите уровень громкости усилителя, акустических систем или другого оборудования.

1. Выберите размер при помощи переключателя размера.
 - Выберите «12"» для долгоиграющей граммпластинки диаметром 12" или «7"» для пластинки, рассчитанной на 45 об/мин, диаметром 7".

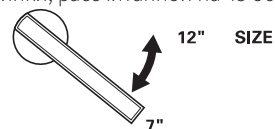

2. Выберите скорость при помощи кнопки для переключения скорости диска проигрывателя.

- Выберите «33» для пластинки, рассчитанной на 33-1/3 об/мин, или «45» для пластинки, рассчитанной на 45 об/мин.

33 45
SPEED



3. Нажмите кнопку START (ЗАПУСКА).

- Запрещено ударять по изделию во время проигрывания граммпластинки.
- Запрещено менять выбранный размер граммпластинки во время проигрывания граммпластинки. Указанные действия могут привести к выходу изделия из строя.

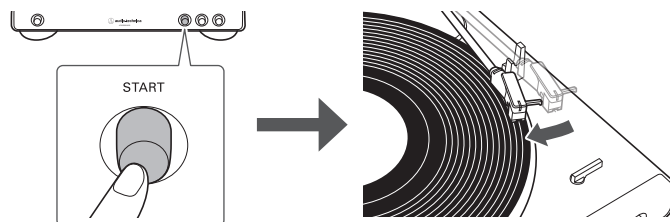

Воспроизведение грампластинки

Ручное управление

Приглушите уровень громкости усилителя, акустических систем или другого оборудования.

1. Нажмите кнопку подъема тонарма.

- При нажатии кнопки подъема тонарма он поднимется со своей опоры.

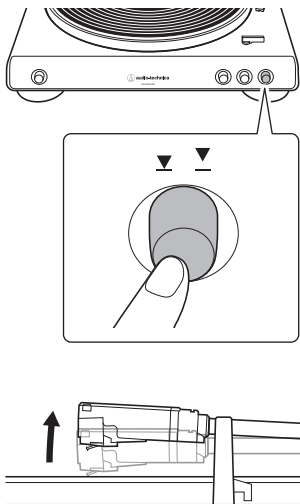

2. Разместите тонарм над необходимым участком (дорожкой) виниловой пластинки.

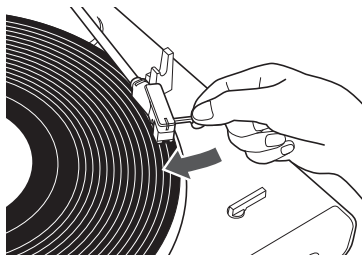

3. Нажмите кнопку подъема тонарма.

- При нажатии кнопки подъема тонарма он медленно опустится на грампластинку, после чего начнется воспроизведение.

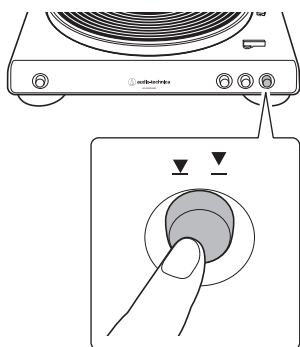

Пауза во время проигрывания

1. После того как вы уменьшите уровень громкости усилителя, акустических систем или другого оборудования, нажмите кнопку подъема тонарма, чтобы поднять тонарм.

Окончание проигрывания

После завершения проигрывания грампластинки тонарм автоматически вернется на опору. Чтобы вручную остановить воспроизведение, выполните следующие действия.

1. Приглушите уровень громкости усилителя, акустических систем или другого оборудования.

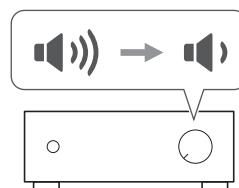

2. Нажмите кнопку STOP (ОСТАНОВКИ).

- После остановки проигрывания грампластинки тонарм автоматически вернется на опору.

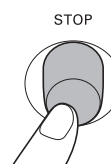

3. После того, как диск полностью остановится, снимите грампластинку.

- Когда тонарм достигает конца (центр) грампластинки, он автоматически поднимается и возвращается на опору. Запрещено препятствовать перемещению тонарма. Это может привести к выходу изделия из строя. Если тонарм не поднимается и не возвращается на опору, нажмите кнопку STOP (ОСТАНОВКИ) для выполнения этой операции.
- При загрязнении подложка из нетканого материала может легко поцарапать грампластинку, так что периодически снимайте ее и вытирайте пыль.
- Чтобы защитить грампластинку от царапин и деформации, снимайте ее с изделия после проигрывания.
- Запрещено использовать стабилизатор грампластинок.
- Не используйте других дисков, кроме диска, поставляемого с проигрывателем.
- Данный проигрыватель не предназначен для ди-джеев. Не прикасайтесь к грампластинке или проигрывателю во время проигрывания грампластинки.

Уход

Корпус проигрывателя

- Если корпус проигрывателя покрылся пылью или грязью, сначала отсоедините выпрямитель переменного тока, а затем удалите пыль и грязь мягкой, сухой тканью.
- Не используйте бензин, растворители.
- Если изделие не будет использоваться в течение длительного времени, отключите выпрямитель переменного тока от сетевой розетки и заверните изделие в полиэтиленовую пленку. Исключите возможность попадания влаги в проигрыватель.

Игла

- Если на игле скопилась грязь и пыль, очистите ее специальной кисточкой, которая продается отдельно.
- Если игла сильно загрязнена, мы рекомендуем использовать средство для чистки иглы (продается отдельно). Во время очистки движение кисточки должно быть направлено от задней части головки к игле.

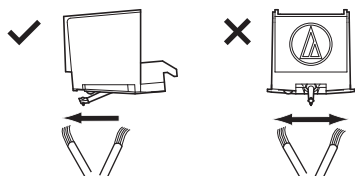

Замена иглы

Удаление использованной иглы

- Если игла изношена, помимо ухудшения качества звука, она может испортить грампластинку.
- Как правило, иглу следует менять через 400 часов работы.
- Убедитесь в том, что выпрямитель переменного тока изделия отключен от сетевой розетки.
- При замене иглы надежно удерживайте держатель и корпус головки звукоснимателя.

1. Поверните переднюю часть иглы в направлении вперед и вниз.

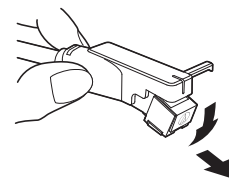

Установка новой иглы

1. Установите на головку новую иглу.

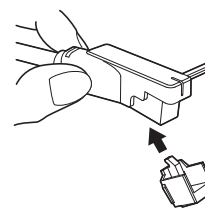

Сначала вставьте в головку

2. Поднимайте головку, пока не услышите щелчок.

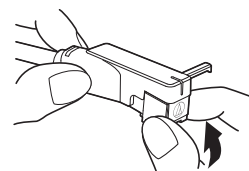

3. Убедитесь в том, что между держателем и головкой звукоснимателя нет зазора.

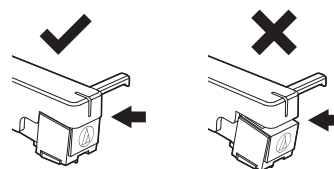

Замена приводного ремня

- Приводной ремень относится к расходным частям. Ремень следует заменить, если наблюдается замедление скорости или неравномерное вращение грампластинки. Как правило, рекомендуется заменять приводной ремень раз в год.
- Перед заменой приводного ремня убедитесь в том, что выпрямитель переменного тока изделия отключен от сетевой розетки.

1. Снимите подложку из нетканого материала.

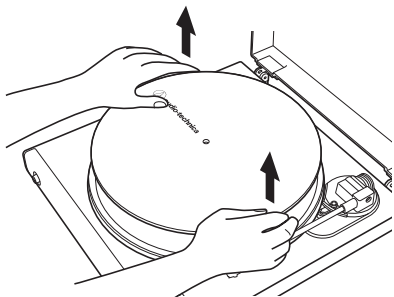

2. Снимите диск проигрывателя, переверните его, а затем снимите старый ремень.

- Вставьте большие пальцы обеих рук в отверстия и с усилием потяните вверх.

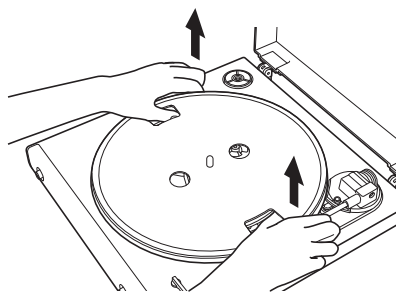

3. Расположите новый приводной ремень вокруг внутренней окружности.

- При этом следите за тем, чтобы ремень не перекрутился.

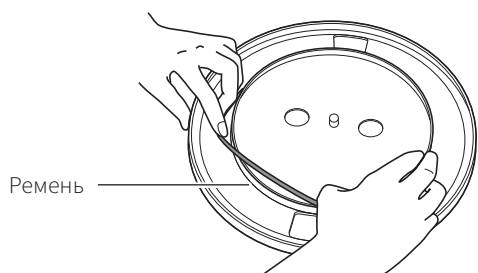

4. Установите диск проигрывателя.

- Совместите одно из отверстий со шкивом электродвигателя (латунный цвет).



Замена приводного ремня

5. Поместите приводной ремень на шкив электродвигателя (латунный цвет).

- Возьмитесь за ремень, установленный на этапе 3, и потянув за него, поместите его на латунный шкив электродвигателя.

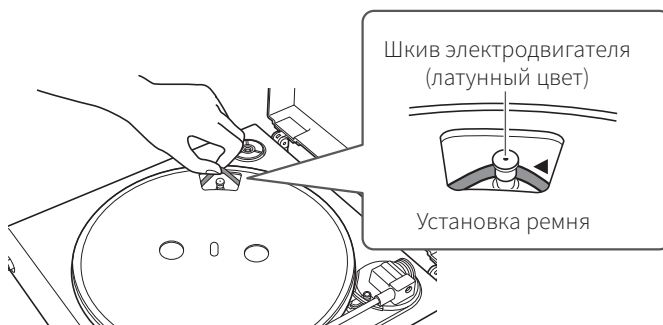

6. Десять раз вручную поверните диск проигрывателя.

- Медленно поверните диск проигрывателя вручную десять раз в направлении стрелки.

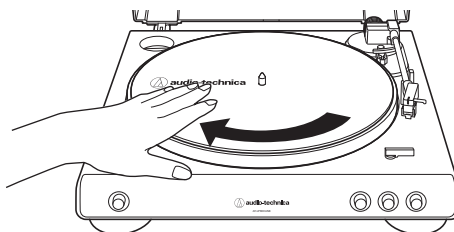

Перемещение проигрывателя

Используя оригинальную упаковочную тару проигрывателя, упакуйте его, действуя в порядке, обратном порядку распаковки. Если упаковка не сохранилась, действуйте следующим образом:

- После отключения выпрямителя переменного тока от сетевой розетки снимите подложку из нетканого материала и диск проигрывателя, а затем упакуйте их, чтобы защитить от повреждений.
- Установите на головку звукоснимателя защитный колпачок.
- Используйте веревку или что-то похожее, чтобы зафиксировать тонаrm на опоре.
- Заверните корпус проигрывателя в бумагу или мягкую ткань чтобы защитить его от повреждения.

Поиск и устранение неисправностей

Проблема	Решение
Диск не вращается.	<ul style="list-style-type: none">• Выпрямитель переменного тока включен в сетевую розетку? Включите выпрямитель переменного тока в сетевую розетку.• Не соскочил ли приводной ремень со шкива электродвигателя? Правильно наденьте приводной ремень на шкив электродвигателя.• Приводной ремень находится на шкиве электродвигателя? Проверьте, правильно ли приводной ремень установлен на шкив электродвигателя (латунный цвет).• Не поврежден ли приводной ремень? Замените приводной ремень.
Диск вращается, но звук отсутствует или слишком тихий.	<ul style="list-style-type: none">• Соответствует ли положение переключателя встроенного предусилителя-корректора выбранному входу на подключенном оборудовании (усилитель и т.п.)? Проверьте, правильно ли выбран вход на подключенном оборудовании.• Игла не повреждена? Проверьте состояние иглы; при необходимости замените.• Иглодержатель правильно установлен в головку звукоснимателя? Проверьте положение иглодержателя, при необходимости поправьте его.• Переключатель встроенного предусилителя-корректора находится в правильном положении? Проверьте правильность положения переключателя встроенного предусилителя-корректора, руководствуясь следующим:<ul style="list-style-type: none">— Если звук отсутствует или громкость слишком мала, значит, переключатель встроенного предусилителя-корректора установлен в положение «PHONO», а аудио кабель подключен ко входу AUX/LINE усилителя.— Если уровень громкости слишком высокий или звук искажен, изделие переключено в режим LINE, а оборудование подключено к входному гнезду PHONO.
Игла перескакивает с дорожки на дорожку.	<ul style="list-style-type: none">• Грампластинка не погнута? Проверьте грампластинку.• Грампластинка не поцарапана? Проверьте грампластинку.
Посторонние звуки, подвывание.	<ul style="list-style-type: none">• Проигрыватель воспринимает чрезмерную вибрацию от пола, стен или расположенных вблизи него акустических систем? Уменьшите передачу колебаний на проигрыватель, установите его на поверхность, которая не передает вибрацию.• Проигрыватель установлен на неустойчивой поверхности? Проверьте устойчивость поверхности.
Во время проигрывания грампластинки слышен шум.	<ul style="list-style-type: none">• Скопилось грязь на игле? Если на игле скопилось грязь и пыль, очистите ее специальной кисточкой, продающейся отдельно.
Скорость воспроизведения замедлена или ускорена.	<ul style="list-style-type: none">• Правильно ли выбрана скорость для этого изделия? С помощью кнопки для переключения скорости диска проигрывателя выберите правильную скорость для типа проигрываемой грампластинки.
Наблюдается уменьшение скорости проигрывания или неравномерное вращение.	<ul style="list-style-type: none">• Не проскальзывает/растянулся ли приводной ремень? Замените приводной ремень.

Габаритные размеры

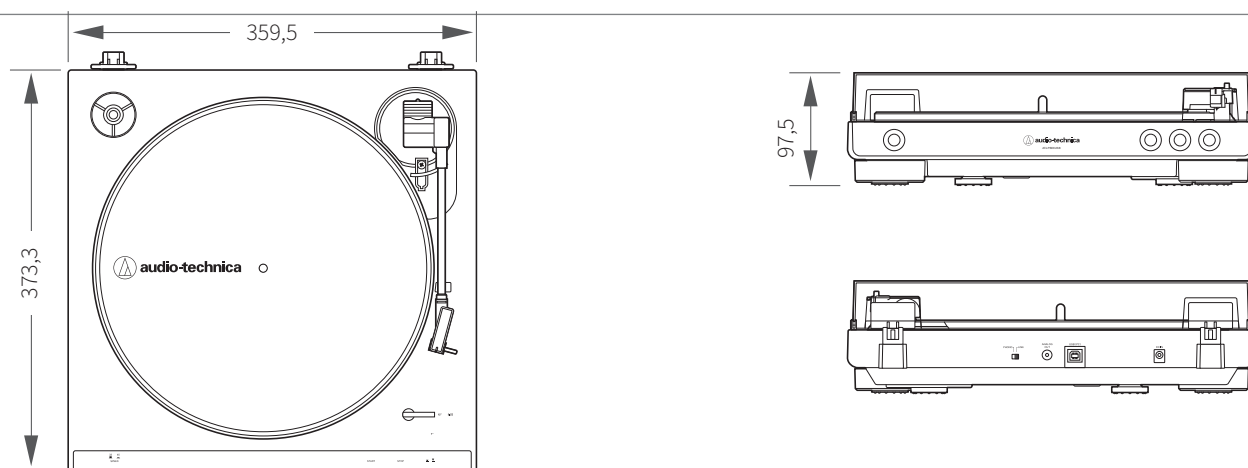

(Единицы: мм)

Технические характеристики

Тип	Ременный привод, полностью автоматическая работа
Двигатель	Сервопривод постоянного тока
Скорости	33-1/3 об/мин, 45 об/мин
Диск проигрывателя	Алюминий
Коэффициент детонации	< 0,25 % (взвешенное значение) при 3 кГц
Отношение сигнал-шум	> 50 дБ (DIN-B)
Тип звукоснимателя	VM
Уровень выходного сигнала «PHONO»	Номинальное значение 2,5 мВ на частоте 1 кГц, 5 см/с
«LINE»	Номинальное значение 150 мВ на частоте 1 кГц, 5 см/с
Коэфф. усиления фонокорректора	Номинальное значение 36 дБ, RIAA-коррекция
Функция USB	Возможность выбора А/Ц или Ц/А преобразования по USB: 16 бит 44,1 кГц или 48 кГц Разъем USB 1.1, совместимый с Windows 7 или более поздними версиями, либо MAC OSX или более поздними версиями
Требования к электропитанию	100–240 В, 50/60 Гц, 0,6 А макс.
Потребляемая мощность	1,0 Вт
Выпрямитель переменного тока	12 В, 2 А
Габаритные размеры	359,5 мм x 97,5 мм x 373,3 мм (Ш x В x Г)
Масса	2,6 кг
Принадлежности	Пылезащитная крышка, фетровый коврик, диск проигрывателя (с приводным ремнем), адаптер на 45 об/мин, аудио-кабель RCA (ок. 1,2 м), USB-кабель (ок. 1,9 м), выпрямитель переменного тока (ок. 1,5 м)
Запасная игла (продается отдельно)	ATN3600L
Запасной ремень (продается отдельно)	Приводной ремень экстра-класса AT-LP60X

Ввиду непрерывного совершенствования изделия, его характеристики могут быть изменены без уведомления.

Audio-Technica Corporation

2-46-1 Nishi-naruse, Machida, Tokyo 194-8666, Japan

www.audio-technica.com

©2019 Audio-Technica Corporation

Global Support Contact: www.at-globalsupport.com

162501371-08-01 ver.1 2019.05.15