

ИНСТРУКЦИЯ ПО ЭКСПЛУАТАЦИИ



- Изображения, рисунки и фотографии могут немного отличаться из-за постоянного улучшения продукта, см. конструкцию вашего устройства.

ADJZ1602 (TYPE E)

АККУМУЛЯТОРНАЯ ДРЕЛЬ-ШУРУПОВЕРТ

RU

RU

Перед использованием внимательно прочитайте и примите к сведению данную инструкцию.

ОБЩИЕ РЕКОМЕНДАЦИИ ПО БЕЗОПАСНОСТИ ПРИ РАБОТЕ С ЭЛЕКТРОИНСТРУМЕНТОМ



ПРЕДУПРЕЖДЕНИЕ Ознакомьтесь со всеми рекомендациями по безопасности по проведению работ, инструкциями, иллюстрациями и спецификациями для данного

инструмента. Несоблюдение приведенных ниже инструкций может привести к поражению электрическим током, пожару и/или тяжелым травмам.

Сохраните все предупреждения и инструкции для дальнейшего использования.

Используемый далее термин

«электроинструмент» относится к электроинструменту, работающему от электрической сети (с сетевым шнуром) или от аккумулятора (без сетевого шнура).

1) Безопасность в рабочей зоне

- a) Содержите рабочее место в чистоте и обеспечьте надлежащее освещение. В загроможденных или темных местах резко возрастает вероятность несчастных случаев.
- b) Не используйте электроинструменты во взрывоопасных средах, в которых находятся горючие жидкости, газы или пыль. Во время работы электроинструменты искрят, что может привести к воспламенению пыли или дыма.
- c) Не разрешайте детям и посторонним лицам приближаться к работающему электроинструменту. Отвлекающие факторы могут привести к потере контроля над электроинструментом.

2) Электробезопасность

- a) Штепсельная вилка электроинструмента должна подходить к штепсельной розетке. Ни в коем случае не модифицируйте вилку. При использовании электроинструмента с защитным заземлением не используйте переходники. Немодифицированные штепсельные вилки и подходящие штепсельные розетки снижают риск поражения электрическим током.
- b) Избегайте контакта тела с заземленными поверхностями, такими как трубы, радиаторы, плиты и холодильники. Существует повышенный риск поражения

электрическим током, если ваше тело заземлено или занулено.

- c) Не подвергайте электроинструмент воздействию дождя или влаги. Попадание воды в электроинструмент повышает риск поражения электрическим током.
- d) Используйте сетевой шнур только по назначению. Не используйте шнур для переноски, не тяните за шнур, чтобы поднять электроинструмент или выключить из розетки. Защищайте сетевой шнур от воздействия высоких температур, масла, острых кромок или подвижных частей. Поврежденный или запутанный сетевой шнур повышает риск поражения электрическим током.
- e) При работе с электроинструментом на открытом воздухе применяйте только пригодные для этого удлинительные кабели. Применение пригодного для работы на открытом воздухе удлинительного кабеля снижает риск поражения электрическим током.
- f) Если работа с электроинструментом во влажном помещении неизбежна, используйте источник питания с защитой от остаточного тока (УЗО). Использование УЗО снижает риск поражения электрическим током.
- 3) Личная безопасность
 - a) При работе с электроинструментом будьте бдительны, следите за своими действиями и руководствуйтесь здравым смыслом. Не используйте электроинструмент, когда вы устали или находитесь под воздействием наркотических веществ, алкоголя или лекарственных средств. Невнимательность при работе с электроинструментом может привести к тяжелым травмам.
 - b) Используйте средства индивидуальной защиты. Всегда надевайте защитные очки. Использование средств индивидуальной защиты, например респиратора, обуви на нескользящей подошве, каски или наушников, в зависимости от вида работы с электроинструментом, снижает риск получения травм.
 - c) Не допускайте непреднамеренного включения электроинструмента. Перед подключением к источнику питания и/или аккумуляторной батарее, взятием или переноской инструмента убедитесь, что переключатель находится в выключенном положении. Если пользователь переносит электроинструмент, держа палец на переключателе, или запускает

электроинструмент с переключателем во включенном положении, это может привести к несчастным случаям.

- d) **Убирайте установочный инструмент и гаечные ключи до включения электроинструмента.** Гаечный ключ или ключ, оставленный на вращающейся части электроинструмента, может привести к травмам.
- e) **Не принимайте неестественное положение корпуса тела. Всегда занимайте устойчивое положение и сохраняйте равновесие.** Это позволит лучше контролировать электроинструмент в непредвиденных ситуациях.
- f) **Носите подходящую рабочую одежду.** Запрещено носить свободную одежду или украшения. Волосы, одежду и перчатки необходимо держать на расстоянии от движущихся частей. Движущиеся части могут захватить свободную одежду, украшения и длинные волосы.
- g) **Если предусмотрены устройства для подключения пылеулавливающих устройств, убедитесь, что они подключены и используются надлежащим образом.** Использование пылеуловителей позволяет снизить риск, связанный с воздействием пыли.
- h) **Не позволяйте привычке, приобретенной в результате частого использования инструментов, привести к самоуспокоенности и игнорированию принципов безопасности инструмента.** Любое неосторожное действие может в один момент привести к серьезной травме.

4) Применение электроинструмента и обращение с ним

- a) **Не перегружайте электроинструмент.** Используйте для работы предназначенный для этого электроинструмент. Правильно подобранный электроинструмент, используемый на рекомендуемой для него скорости, поможет выполнять работы лучше и безопаснее.
- b) **Не используйте электроинструмент, если выключатель не работает.** Любой электроинструмент, которым нельзя управлять с помощью выключателя, опасен и подлежит ремонту.
- c) **Перед наладкой, заменой принадлежностей или хранением электроинструмента отключите штепсельную вилку от розетки электросети и/или извлеките аккумулятор.** Такие профилактические меры безопасности снижают риск случайного запуска

электроинструмента.

- d) **Храните электроинструменты в недоступном для детей месте и не допускайте к работе с ними лиц, не умеющих с ними обращаться или не знакомых с данной инструкцией.** Электроинструменты опасны в руках неопытных пользователей.
 - e) **Электроинструменты необходимо обслуживать.** Проверьте движущиеся части на наличие смещения или заедания, неисправности и других условий, которые могут повлиять на работу электроинструмента. Если инструмент поврежден, перед использованием его необходимо отремонтировать. Многие несчастные случаи происходят из-за плохого обслуживания электроинструментов.
 - f) **Держите режущий инструмент в заточенном и чистом состоянии.** Острые режущие насадки режут заедают и ими проще управлять.
 - g) **Применяйте электроинструмент, принадлежности, рабочие инструменты и т. п. в соответствии с настоящими инструкциями.** Учитывайте при этом рабочие условия и выполняемую работу. Использование электроинструмента не по назначению может привести к возникновению опасной ситуации.
 - h) **Рукоятка и поверхность для захвата должны быть сухими, чистыми и свободными от смазки.** Скользкие рукоятки и поверхности для захвата не позволяют безопасно обращаться с электроинструментом и контролировать его в неожиданных ситуациях.
- #### 5) Применение аккумуляторного инструмента и обращение с ним
- a) **Заряжайте устройство только с помощью зарядного устройства, указанного производителем.** Зарядное устройство, подходящее для одного типа аккумулятора, может создать опасность возгорания при использовании с другим типом аккумулятора.
 - b) **Используйте электроинструмент только с предназначенными для него аккумуляторами.** Использование других типов аккумуляторов может привести к травмам или пожару.
 - c) **Неиспользуемые аккумуляторы храните вдали от скрепок, монет, ключей, иглолок, винтов и других мелких металлических предметов, которые могут замкнуть контакты.** Соединение клемм аккумулятора может привести к возникновению искр, ожогам или пожару.
 - d) **Ненадлежащее обращение с аккумулятором может привести к утечке электролита; не**

дотрагивайтесь до него. Если

контакт случайно произошел, промойте место контакта водой. Если жидкость попала в глаза, промойте их водой и обратитесь за медицинской помощью. Жидкость, выбрасываемая из аккумулятора, может вызвать раздражение или ожоги.

- e) **Не используйте поврежденный или модифицированный аккумулятор или инструмент.** Поврежденные или модифицированные аккумуляторы могут работать непредсказуемо, что может привести к пожару, взрыву или травмам.
 - f) **Не подвергайте аккумулятор или инструмент воздействию огня или чрезмерной температуры.** Воздействие огня или температуры выше 130 °C может привести к взрыву.
ПРИМЕЧАНИЕ: температура 130 °C равна 265 °F.
 - g) **Следуйте всем инструкциям по зарядке и не заряжайте аккумулятор или электроинструмент в температурных условиях, выходящих за указанный в инструкциях диапазон.** Неправильная зарядка или зарядка в температурных условиях, выходящих за указанный диапазон, может привести к повреждению аккумулятора и увеличивает риск пожара.
- 6) Техническое обслуживание**
- a) **Обслуживание электроинструмента должно выполняться квалифицированным специалистом, использующим только идентичные запасные части.** Этим обеспечивается безопасность электроинструмента.
 - b) **Запрещается выполнять обслуживание поврежденных аккумуляторов.** Техническое обслуживание аккумулятора должен выполнять только его производитель или авторизованный сервисный центр.

Предупреждения по технике безопасности для сверл

1) Правила техники безопасности при выполнении всех видов работ

- a) **При выполнении работ, при которых режущий инструмент может задеть скрытую электропроводку, держите электроинструмент за изолированные поверхности.** Контакт насадки или крепежных элементов с токонесущим проводом передаст напряжение на открытые металлические части электроинструмента, что приведет к удару пользователя током.

Предупреждение о безопасности аккумулятора

- a) Не разбирайте, не вскрывайте и не разламывайте аккумуляторы.
- b) Храните аккумуляторы в недоступном для детей месте. Использование аккумуляторов детьми допускается только под присмотром. Особое внимание следует уделить хранению маленьких аккумуляторов в недоступном для маленьких детей месте.
- c) Не подвергайте кассеты или аккумуляторные батареи воздействию тепла или пламени. Не храните аккумуляторы под прямыми солнечными лучами.
- d) Не допускайте короткого замыкания аккумуляторов. Не храните аккумуляторы в ящиках и шкафчиках, где они могут замкнуть друг друга или замкнуться из-за других металлических предметов.
- e) Не подвергайте аккумуляторы механическим ударам.
- f) В случае протечки аккумулятора не допускайте попадания жидкости на кожу или в глаза. В случае такого попадания обильно промойте пораженный участок водой и обратитесь за медицинской помощью.
- g) Не используйте другие зарядные устройства, кроме поставляемых вместе с оборудованием.
- h) Не используйте аккумуляторы, не предназначенные для данного оборудования.
- i) Не используйте аккумуляторы от разных производителей, различного объема, размера или типа.
- j) Приобретайте только аккумуляторы, рекомендованные производителем оборудования.
- k) Храните аккумуляторы в чистом и сухом месте.
- l) Загрязнившиеся клеммы аккумулятора следует протереть сухой тряпкой.
- m) Дополнительные элементы питания и аккумуляторы необходимо зарядить перед использованием. Используйте только подходящие зарядные устройства в соответствии с инструкциями от производителя по правильной зарядке.
- n) Не оставляйте заряжаться неиспользуемый аккумулятор в течение длительного времени.
- o) После долгого хранения может потребоваться зарядить и разрядить элементы питания или аккумуляторы несколько раз для достижения их максимальной емкости.

- p) Сохраните оригинальную инструкцию по эксплуатации изделия для дальнейшего использования.
- q) Используйте аккумулятор только по назначению.
- r) По возможности извлекайте аккумулятор из неиспользуемого оборудования.
- s) Храните аккумулятор вдали от микроволн и высокого давления.
- t) Утилизируйте аккумулятор надлежащим образом.

Символ



ВНИМАНИЕ



Чтобы снизить риск получения травмы, необходимо прочесть инструкцию по эксплуатации



Не сжигать



Не заряжайте поврежденный аккумулятор



Li-Ion



Не выбрасывайте аккумуляторы вместе с бытовыми отходами. Использованные аккумуляторы необходимо передать в местный центр утилизации.

ТЕХНИЧЕСКИЕ ХАРАКТЕРИСТИКИ

Инструмент предназначен для закручивания или выкручивания шурупов в дереве, металле и пластмассе в обычных условиях окружающей среды. В таблице ниже приводятся рабочие и технические характеристики инструмента.

Модель	ADJZ1602	
Напряжение	16 В	
Макс. диаметр оснастки, мм	Ø10	
Макс. диаметр винта, мм	Ø7	
Аккумулятор	Тип	Литий-ионный
	Емкость	2,0 А·ч
Частота вращения без нагрузки	1-я передача, об/мин	0-400
	2-я передача, об/мин	0-1500
Макс. диаметр сверления	Сталь, мм	Ø10
	Дерево, мм	Ø20
Регулировка крутящего момента	18+1	
Макс. крутящий момент	1-я передача, Н·м	38
	2-я передача, Н·м	25
Резьба шпинделя	3/8"-24UNF	
Масса нетто (без аккумулятора), кг	0,85	

● В связи с тем, что программа исследований и разработок продолжается, приведенные здесь технические характеристики могут быть изменены без предварительного уведомления.

ОБЩЕЕ ОПИСАНИЕ

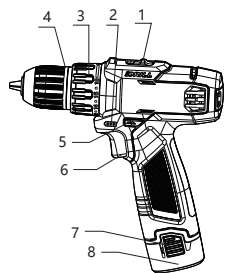

1. Переключатель скорости
2. Индикатор заряда аккумулятора
3. Регулятор крутящего момента
4. Сверлильный патрон
5. Рычаг переключения направления
6. Кнопка выключателя
7. Кнопка включения аккумуляторного блока
8. Аккумулятор

ИНСТРУКЦИЯ ПО ЭКСПЛУАТАЦИИ

• Зарядка аккумулятора

При подключении зарядного устройства к источнику питания переменного тока и при работе зарядного устройства в режиме ожидания постоянно горит зеленый индикатор. Вставьте аккумулятор в зарядное устройство. Индикатор изменит цвет с зеленого на красный и будет постоянно гореть во время зарядки. Как только аккумулятор полностью зарядится, индикатор зарядки будет снова гореть зеленым. После зарядки аккумулятора отсоедините зарядное устройство от электросети. Крепко возьмитесь за зарядное устройство и выньте его из аккумулятора.

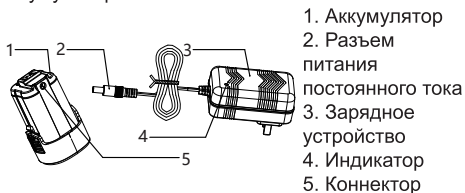

1. Аккумулятор
2. Разъем питания постоянного тока
3. Зарядное устройство
4. Индикатор
5. Коннектор

ВНИМАНИЕ!

- Убедитесь в том, что напряжение переменного тока источника питания соответствует техническим требованиям, приведенным на паспортной табличке зарядного устройства.
- Перед началом работы с инструментом в помещении полностью зарядите аккумулятор. Перед отправкой с завода аккумулятор был заряжен лишь частично.
- Заряжайте аккумулятор только при температуре от 5°C до 40°C. Аккумулятор нельзя заряжать при температуре в помещении ниже 0°C.
- Если аккумулятор быстро разряжается, его

необходимо заменить.

- Литий-ионный аккумулятор можно заряжать в любое время, это не сократит срок его службы. Прерывание зарядки не приведет к повреждению аккумулятора.
- Если аккумулятор новый или не использовался долго время, на полную емкость он выйдет примерно через 3-4 цикла зарядки/разрядки.
- Если инструмент долго работал или находился длительное время в условиях высокой температуры, перед зарядкой аккумулятора его следует охладить. Иначе это сократит срок службы аккумулятора или приведет к невозможности его зарядки.
- Если необходимо зарядить сразу два и более аккумулятора, перед следующей зарядкой подождите, пока зарядное устройство остынет, иначе оно не будет заряжать.
- Если после подключения зарядного устройства индикатор зарядки не загорается, или если он не меняет цвет с красного на зеленый после стандартного цикла зарядки, проконсультируйтесь с официальным дилером.

• Установку или извлечение аккумулятора ВНИМАНИЕ!

При установке или снятии аккумулятора всегда устанавливайте рычаг переключения направления в центральное положение (для блокировки). Не пытайтесь с усилием нажать на кнопку выключателя.

1. Установка аккумулятора

При установке аккумулятора следите за правильностью его положения в корпусе. Вставляйте аккумулятор до щелчка — он означает, что аккумулятор надежно установлен в инструменте. Неправильно установленный аккумулятор может выпасть из корпуса, что может привести к травме. Не давите на аккумулятор и не стучите по нему.

Внимание! Можно использовать только аккумулятор указанного типа. Использование аккумуляторов других марок может привести к травмам и материальному ущербу в результате взрыва аккумулятора.

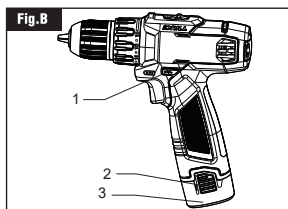

1. Рычаг переключателя направления
2. Кнопка аккумулятора
3. Аккумулятор

2. Извлечение аккумулятора

Аккумулятор находится под ручкой инструмента. Нажмите на кнопки аккумулятора с обеих сторон, а затем потяните аккумулятор вниз.

ВНИМАНИЕ!

Не вытаскивайте аккумуляторный блок с усилием.

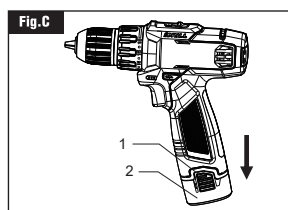

1. Кнопка аккумулятора
2. Аккумулятор

● Установка и снятие оснастки

Оснастка включает в себя биты под прямой шлиц, спиральное сверло и другие элементы, надеваемые на электроинструмент.

ВНИМАНИЕ!

Перед установкой или извлечением аккумулятора всегда переводите рычаг переключения направления в центральное положение. Не пытайтесь с усилием нажать на кнопку выключателя.

1. Установка биты

Для установки биты поверните зажимное кольцо по часовой стрелке, чтобы зафиксировать инструмент (вид сзади).

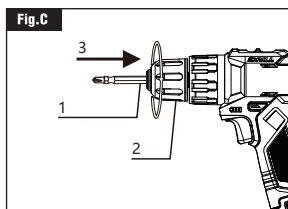

1. Инструмент
2. Сверлильный патрон
3. Передняя часть

2. Извлечение биты

Для извлечения биты поверните зажимное кольцо против часовой стрелки, чтобы снять инструмент (вид сзади).

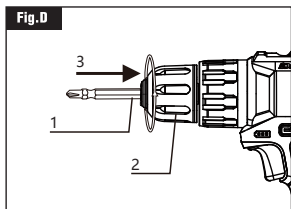

1. Инструмент
2. Сверлильный патрон
3. Передняя часть

● Действие выключателя

Чтобы запустить инструмент, просто нажмите кнопку выключателя. Скорость вращения инструмента увеличивается по мере нажатия на кнопку выключателя. Для выключения отпустите кнопку выключателя.

ВНИМАНИЕ!

Перед установкой аккумулятора в инструмент всегда проверяйте, правильно ли срабатывает кнопка выключателя и возвращается ли она в положение «ВЫКЛ» после отпускания.

Старайтесь не работать долго с инструментом на низких оборотах, чтобы он не перегрелся.

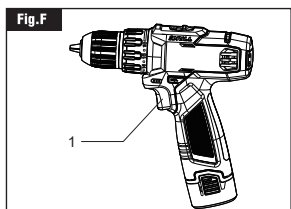

1. Кнопка выключателя

● Действие переключателя направления

Вращение вперед/по часовой стрелке: для вращения по часовой стрелке (если смотреть с задней стороны инструмента) при закручивании винтов передвиньте рычаг переключения направления из положения В в положение А.

Вращение назад/против часовой стрелки: для вращения против часовой стрелки (если смотреть с задней стороны инструмента) при выкручивании винтов передвиньте рычаг переключения направления из положения А в положение В.

ВНИМАНИЕ!

Перед работой обязательно проверяйте направление вращения. Переключайте направление вращения только после полной остановки инструмента. Изменение направления вращения во время работы может привести к повреждению инструмента.

Когда инструмент не используется, всегда устанавливайте рычаг переключения направления в центральное положение.

Если рычаг переключения направления находится в центральном положении, никогда не давите с силой на кнопку выключателя.

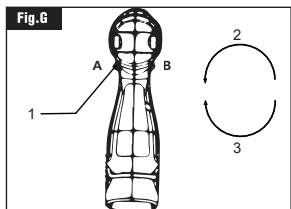

1. Рычаг переключателя направления
2. Против часовой стрелки
3. По часовой стрелке

● Выбор скорости

Для смены скорости сначала выключите инструмент, установите рычаг переключения направления в центральное положение (для блокировки выключателя), а затем передвиньте переключатель скорости в положение "1", если нужна низкая скорость, и в положение "2", если нужна высокая скорость. Перед

началом работы убедитесь, что переключатель установлен в правильное положение. Всегда выбирайте скорость, подходящую для конкретных операций.

ВНИМАНИЕ!

1. Всегда следите за тем, чтобы переключатель скорости находился в правильном положении. Установка переключателя между положениями "1" и "2" может привести к повреждению инструмента во время работы.
2. Не нажимайте на переключатель во время работы инструмента, иначе можно его повредить.
3. Если после установки переключателя в положение "2" для работы на высокой скорости часто срабатывает защита, и двигатель выключается, переведите переключатель в положение "1" и продолжайте работу на низкой скорости.
4. Если передача в инструменте издает нехарактерный звук, и инструмент выдает слабую мощность из-за столкновения шестерен, немедленно отпустите кнопку выключателя и снова нажмите или снова включите переключатель скорости без нагрузки.

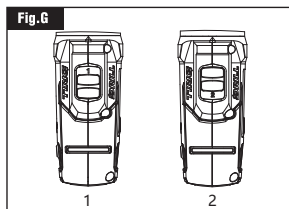

1. Низкая скорость
2. Высокая скорость

● Индикатор заряда аккумулятора

При нажатии на кнопку аккумулятора индикатор показывает заряд аккумулятора при помощи трех зеленых светодиодов (далее — зеленые индикаторы).

Состояние зеленых индикаторов	Заряд аккумулятора
Горят 3 индикатора	$\geq 2/3$
Горят 2 индикатора	$\geq 1/3$
Горит 1 индикатор	$< 1/3$

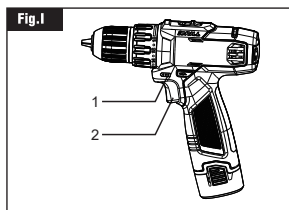

1. Индикатор заряда аккумулятора
2. Кнопка выключателя

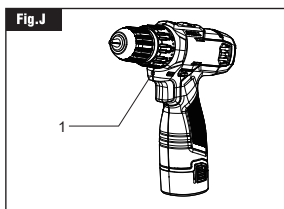

1. LED-подсветка

● Рабочее освещение

При нажатии на выключатель загорается белая лампа рабочего освещения, позволяющая хорошо видеть рабочее место при недостаточном освещении.

ВНИМАНИЕ! Не включайте инструмент, если регулятор крутящего момента находится между цифрой "18" и символом \mathbb{E} , иначе это может привести к повреждению инструмента.

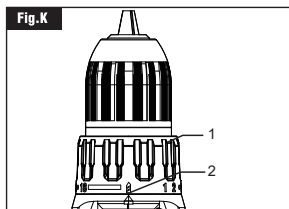

1. Регулятор настройки крутящего момента
2. Указатель

● Сверление

При сверлении совместите символ ⚡ с указанной стрелкой. Для достижения наилучшего результата при сверлении в древесине используйте сверла по дереву с направляющим винтом. Он облегчает сверление, подавая сверло в обрабатываемую деталь. Для предотвращения соскальзывания сверла при сверлении в металле сперва с помощью перфоратора и молотка сделайте углубление в месте, которое нужно просверлить. Поместите кончик сверла в это углубление и начинайте сверлить.

● Регулировка крутящего момента

Крутящий момент имеет 20 положений регулировки с помощью кольца для настройки. При калибровке необходимо совпадение с указателем на корпусе инструмента. Когда указатель совпадает с цифрой "1", это означает минимальный крутящий момент, когда с указателем совпадает символ (⚡) совпадает со стрелкой, крутящий момент устанавливается на максимальных значениях; а отметке (⬅) добавляется функция удара. При установке на цифру от 1 до 18 сцепление будет проскальзывать, каким бы ни был крутящий момент, за исключением символа (⚡).

ВНИМАНИЕ!

Если сильно давить на инструмент, это не ускорит сверление. На самом деле, усиленное надавливание приведет только к повреждению наконечника биты, снизит производительность инструмента и сократит срок его службы.

В момент сверления отверстия на сверло/биту действует огромная сила. Как только сверло начнет проходить сквозь обрабатываемую деталь, крепче возьмитесь за инструмент и соблюдайте особую осторожность.

Застывшее сверло можно извлечь, просто установив рычаг переключения направления на обратное вращение, чтобы выкрутить его. Однако, если не держать инструмент крепко, он может внезапно отскочить назад.

Всегда крепите небольшие заготовки в тисках или аналогичном зажимном устройстве.

При сверлении отверстий диаметром от 6 до 10 мм рекомендуется выбрать низкую скорость, установив переключатель скорости в положение "1".

● Непрерывное использование

Если инструмент эксплуатируется непрерывно до разряда аккумулятора, дайте инструменту отдохнуть в течение 15 минут, прежде чем приступать к работе с заряженным аккумулятором.

● Затяжка винты

Наденьте наконечник отвертки на головку винта и приложите соответствующее усилие к инструменту. Включите инструмент и постепенно увеличивайте скорость. Отпустите кнопку выключателя сразу, как только винт будет полностью вкручен.

ВНИМАНИЕ!

Убедитесь, что бита под прямой шлиц вставлена в головку винта вертикально, иначе винт/бита могут быть повреждены.

● Извлечение винтов

Наденьте наконечник отвертки на головку винта и приложите усилие к инструменту. Включите инструмент и постепенно увеличивайте скорость. Как только винт выйдет, отпустите кнопку выключателя.

ВНИМАНИЕ!

При откручивании винтов рычаг переключения направления должен находиться в положении реверса.

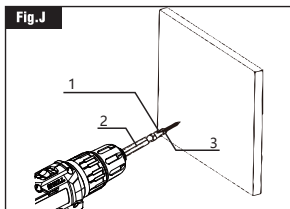

1. Наконечник биты
2. Бита под прямой шлиц
3. Винт

При закручивании шурупов по дереву предварительно просверлите направляющее отверстие, чтобы облегчить вход шурупов и предотвратить движение обрабатываемой детали. При выполнении направляющих отверстий обратитесь к следующей таблице.

Номинальный диаметр шурупа по дереву (мм)	Рекомендуемый размер направляющего отверстия (мм)
3,1	2,0-2,2
3,5	2,2-2,5
3,8	2,5-2,8
4,5	2,9-3,2
4,8	3,1-3,4
5,1	3,3-3,6
5,5	3,7-3,9
5,8	4,0-4,2
6,1	4,2-4,4

● Защита от перегрева

Во время использования инструмента нельзя допускать перегрузок. При слишком высокой нагрузке или превышении допустимой температуры аккумулятора в 75°C электронное управление выключит инструмент до тех пор, пока температура не вернется в норму.

● Защита от глубокой разрядки

Инструмент оснащен защитной схемой для защиты аккумулятора от глубокой разрядки. Когда батарея близка к разряду, защитная схема срабатывает и отключает инструмент.

● Утилизация аккумулятора

Для защиты природных ресурсов перерабатывайте или утилизируйте аккумуляторы согласно установленным нормативам. Аккумуляторный блок содержит литиевую батарею. Для получения информации о вариантах переработки и/или утилизации обращайтесь в местную службу по переработке отходов. Отработанный аккумулятор необходимо извлечь и обмотать клеммы прочной лентой, чтобы избежать короткого замыкания и утечки. Категорически запрещается открывать или разбирать компоненты аккумулятора.

ПРОВЕРКА И ТЕХОБСЛУЖИВАНИЕ

• Проверка

При выдаче и возврате, а также перед использованием необходимо выполнять проверку инструмента. Плановая проверка инструмента должна проводиться назначенным контролером не реже одного раза в год. В жарком и влажном климате с частыми перепадами температур или при эксплуатации в суровых условиях необходимо проводить проверку чаще. Проверку следует проводить до наступления дождливого сезона.

После плановой проверки на инструмент наклеивается этикетка «Проверено». Этикетка "Проверено" должна быть разборчивой, четкой, правильной и содержать как минимум следующую информацию: номер инструмента, наименование или штамп отдела контроля, имя или штамп контролера, дата проверки.

• Техническое обслуживание

Техническое обслуживание инструмента должно выполняться техническим отделом, одобренным производителем. Запрещается изменять исходные параметры инструмента по своему усмотрению и использовать аналоги с худшими характеристиками, а также запчасти, не соответствующие исходным техническим характеристикам.

ТЕХНИЧЕСКОЕ ОБСЛУЖИВАНИЕ И ОСМОТР

• Очистка вентиляционных отверстий

Регулярно очищайте вентиляционные отверстия инструмента и устраняйте засоры.

• Проверка крепежных винтов

Всегда проверяйте, плотно ли затянут крепежный винт. Если обнаружится, что винт ослаблен, его следует немедленно затянуть снова во избежание несчастных случаев.

• Очистка

Не используйте для очистки инструмента жидкости, такие как вода или химические чистящие средства. Протирайте корпус инструмента сухой тканью.

Для аккумуляторных инструментов:

Диапазон температуры окружающей среды для работы и хранения: от 0 до 45 градусов Цельсия
Рекомендуемый диапазон температуры окружающей среды во время зарядки: от 5 до 40 градусов Цельсия

ПОЯСНЕНИЯ К ЧЕРТЕЖУ ОБЩЕГО ВИДА

1	Шуруп с плоской головкой М5×20	21	Штифт поршня (3.5X16)
2	Безключевой патрон	22	Планетарная шестерня (2)
3	Регулировочная втулка	23	Регулирующее кольцо переменной скорости
4	Регулировочная гайка	24	Солнечная шестерня (2)
5	Вал привода	25	Планетарная шестерня (1)
6	Подшипник шариковый 6800ZZ (LFB)	26	Внутреннее кольцо шестерни
7	Пружина	27	Прокладка редуктора
8	Шайба	28	Шуруп с плоской головкой М3×6 (с пружиной и плоскими прокладками)
9	Штифт поршня (3×29.5)	29	Крышка редуктора
10	Крышка редуктора	30	Двигатель
11	Переключатель крутящего момента	31	Пружинный лезвие
12	Переключатель крутящего момента	32	Переключатель
13	Втулка шпинделя	33	Выбор скорости
14	Прокладка 10.3×13.8×0.5	34	Правая крышка мотора
15	Защитное кольцо для вала 10	35	Левая крышка мотора
16	Штифт	36	Узел переключателя
17	Внутреннее кольцо шестерни (3)	37	Проставка
18	Планетарная шестерня (3)	38	Шуруп с плоской головкой ST2.9×16
19	Солнечная шестерня (3)	39	Шестерня мотора
20	Штифт поршня (3.5X16)	40	Аккумуляторный блок 16V 30030200298

30030200307 Зарядное устройство 16В (Тип А / Американский) - FFCL16-2

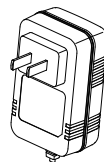

41

30030200300 Зарядное устройство 16В (Тип С / Европейский) - FFCL16-2



30030200299 Зарядное устройство 16В (Тип G / Британский) - FFCL16-2

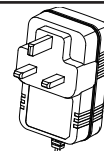

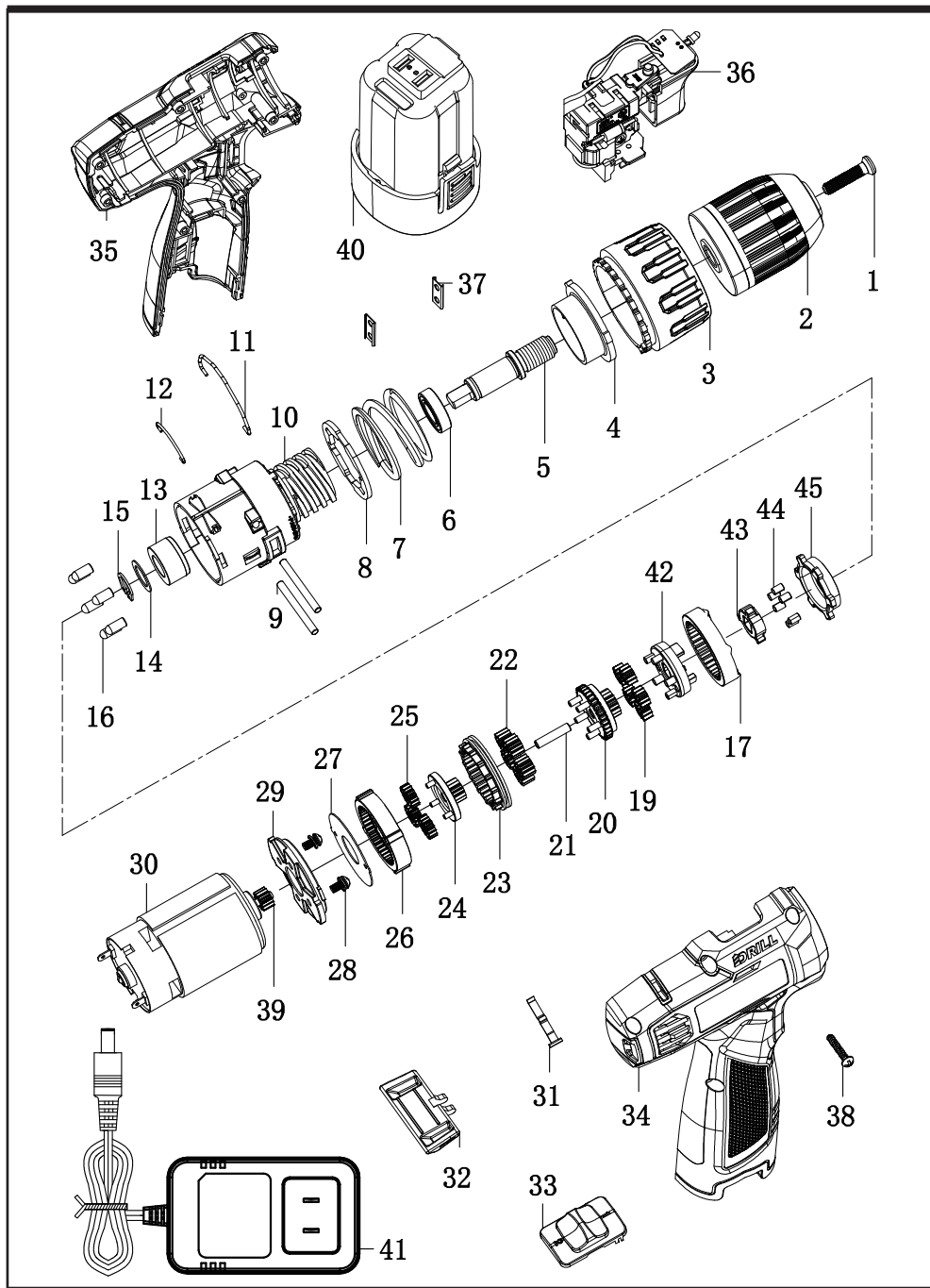

**Комплектация
ADJZ1602 (TYPE E)**

Номер	Наименование	Количество	Единица
1	Аккумуляторная дрель-шуруповерт	1	Шт.
2	Аккумулятор	2	Шт.
3	Зарядное устройство	1	Шт.
4	Бита	1	Шт.
5	Гарантийный талон	1	Шт.
6	Инструкция	1	Шт.

Импортер: ООО «ВсеИнструменты.ру»

Адрес: Россия, 109451, г. Москва, ул. Братиславская, д. 16, корп.1, пом. 3

Телефон: 8 800 550 37 70

Электронная почта по общим вопросам: info@vseinstrumenti.ru

Электронная почта для официальных претензий: op@vseinstrumenti.ru

Назначенный срок службы: 5 лет

Срок гарантии: 1 год

Страна производства: Китай

Изготовитель: : Jiangsu Dongcheng M&E Tools Co., Ltd.

Power Tools Industrial Park of Tianfen, Qidong City, Jiangsu Province, P.R. China

Тел: +86-400-182-5988

Факс: +86-513-83299608

Дата производства изделия: указана на изделии