

ИНСТРУКЦИЯ ПО ЭКСПЛУАТАЦИИ

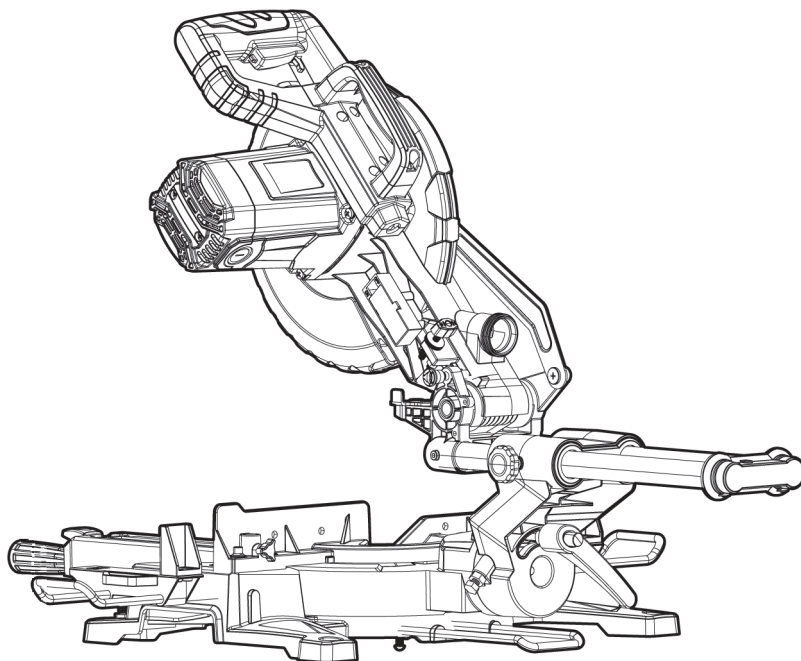

В связи с программой непрерывного совершенствования продукции иллюстрации, рисунки и фотографии могут незначительно отличаться. Всегда руководствуйтесь фактическим изделием.

AJX10-255

Торцовочная пила

RU

RU

Перед использованием внимательно прочитайте и примите к сведению данную инструкцию.

ОБЩИЕ РЕКОМЕНДАЦИИ ПО БЕЗОПАСНОСТИ ПРИ РАБОТЕ С ЭЛЕКТРОИНСТРУМЕНТОМ (для всех электроинструментов)

ВНИМАНИЕ! Внимательно ознакомьтесь с инструкциями. Несоблюдение приведенных ниже инструкций может привести к поражению электрическим током, пожару и/или тяжелым травмам.

Сохраните все предупреждения и инструкции для дальнейшего использования.

Термин «электроинструмент» в предупреждениях относится к электроинструментам, работающим от сети (проводным) и электроинструментам, работающим от аккумулятора (беспроводным).

Безопасность рабочего места

- 1. Следите за чистотой и обеспечьте достаточную освещенность на рабочем месте.** Работа в загроможденных или темных помещениях приводит к несчастным случаям.
- 2. Не используйте электроинструменты во взрывоопасных средах, в которых находятся горючие жидкости, газы или пыль.** Во время работы электроинструменты искрят, что может привести к воспламенению пыли или дыма.
- 3. Не разрешайте детям и посторонним лицам приближаться к работающему электроинструменту.** Отвлекаться во время работы с электроинструментом опасно.

Электробезопасность

- 4. Штепсельная вилка электроинструмента должна подходить к штепсельной розетке. Не модифицируйте вилки. Не используйте штепсель-переходники с заземленными (заземляющими) электроинструментами.** Соблюдение этих правил снижает риск поражения электрическим током.
- 5. Избегайте контакта тела с заземленными поверхностями, такими как трубы, батареи, кухонные плиты и холодильники.** Существует повышенный риск поражения электрическим током, если ваше тело заземлено или занулено.
- 6. Не подвергайте электроинструмент воздействию дождя или влаги.** Попадание воды в электроинструмент повышает риск поражения электрическим током.
- 7. Используйте сетевой шнур только по**

назначению. Не используйте шнур для переноски, не тяните за шнур, чтобы поднять электроинструмент или выключить из розетки. Защищайте сетевой шнур от воздействия высоких температур, масла, острых кромок или подвижных частей. Поврежденный или запутанный сетевой шнур повышает риск поражения электрическим током.

- 8. При работе с электроинструментом на открытом воздухе применяйте только пригодные для этого удлинительные кабели.** Применение удлинительного кабеля снижает риск поражения электрическим током.
 - 9. Если невозможно избежать применения электроинструмента в сыром помещении, используйте источник электропитания, оборудованный устройством защитного отключения (УЗО).** Использование УЗО снижает риск поражения электрическим током.
- ПРИМЕЧАНИЕ.** Вместо термина «устройство защитного отключения» (УЗО) могут использоваться термины «выключатель короткого замыкания на землю» (ВКЗЗ) или «прерыватель тока утечки на землю».

Личная безопасность

- 10. Будьте внимательны, следите за тем, что вы делаете, и продуманно начинайте работу с электроинструментом. Не используйте электроинструмент, когда вы устали или находитесь под воздействием наркотических веществ, алкоголя или лекарственных средств.** Невнимательность при работе с электроинструментом может привести к тяжелым травмам.
- 11. Используйте средства индивидуальной защиты. Всегда надевайте защиту для глаз.** Защитные средства, такие как противопылевая маска, нескользящая обувь, каска или средства защиты органов слуха, используемые в соответствующих условиях, уменьшат количество травм.
- 12. Не допускайте непреднамеренного включения электроинструмента. Перед подключением к источнику питания и/или аккумулятору, подъемом или переноской инструмента убедитесь, что переключатель находится в выключенном положении.** Не переносите электроинструмент и не подключайте его к электросети с нажатым выключателем. Это может привести к несчастному случаю.
- 13. Убирайте установочный инструмент или гаечные ключи до включения**

электроинструмента. Гаечный ключ или ключ, оставленный на вращающейся части электроинструмента, может привести к травмам.

14. **Не принимайте неестественное положение корпуса тела. Всегда занимайте устойчивое положение и сохраняйте равновесие.** Так вы сохраните контроль над электроинструментом в непредвиденных ситуациях.
15. **Носите подходящую рабочую одежду. Не носите свободную одежду или украшения. Следите за тем, чтобы волосы, одежда и перчатки не попали в движущиеся части.** Свободная одежда, украшения или длинные волосы могут быть затянуты вращающимися частями.
16. **При наличии возможности установки пылеотсасывающих и пылесборных устройств обеспечьте их правильное подключение и использование.** Использование пылеуловителей позволяет снизить риск, связанный с воздействием пыли.

Сервис

17. **Ремонт электроинструмента поручайте только квалифицированному специалисту и только с применением оригинальных запасных частей.** Этим обеспечивается безопасность электроинструмента.

Инструкции по технике безопасности для всех торцовочных пил

а) Торцовочные пилы предназначены для резки дерева или древесных изделий.

Их нельзя использовать с абразивными режущими кругами по металлу (для резки металлических листов, прутьев, профилей и т. д.). Абразивная пыль вызывает заклинивание движущихся частей, таких как нижний защитный кожух.

б) По возможности используйте зажимы для фиксации заготовки. Если заготовка удерживается рукой, держите руку на расстоянии не менее 100 мм от любой из сторон пильного диска. Не используйте эту пилу для резки слишком мелких деталей, которые невозможно крепко зафиксировать или удерживать руками. Если рука находится слишком близко к диску пилы, существует повышенный риск травмы от контакта с лезвием.

в) Заготовка должна быть неподвижно зафиксирована как относительно упора, так и относительно стола. Ни в коем случае не продвигайте заготовку в сторону диска и не режьте не зафиксированную заготовку. Незакрепленные или движущиеся части могут отлететь на высокой скорости, что может

привести к травме.

г) Продвигайте (толкайте) пилу через материал. Не тяните пилу через материал. Чтобы сделать разрез, поднимите головку пилы и потяните ее над обрабатываемым материалом, не касаясь его, запустите двигатель, опустите головку пилы и продвигайте (толкайте) пилу через материал. При выполнении разреза путем притягивания пилы к себе полотно пилы может приподняться над обрабатываемым материалом, что приведет к стремительному рывку пилы в направлении оператора.

д) Рука ни в коем случае не должна пересекать намеченную линию реза ни спереди, ни сзади от пильного диска. Удерживать заготовку противоположной рукой (т. е. держать заготовку справа от пильного диска левой рукой или наоборот) очень опасно.

е) Не просовывайте руку за упор, приближая ее на расстояние менее 100 мм от любой из сторон пильного диска, чтобы убрать опилки или в каких-либо других целях, пока диск вращается. Вы можете не заметить, как поднесли руку слишком близко к вращающемуся пильному диску, и получить серьезную травму.

ж) Осмотрите заготовку перед резкой. Если заготовка искривлена или деформирована, прижмите ее к упору внешней стороной изгиба. Всегда следите за тем, чтобы между заготовкой, упором и столом по линии реза не было зазора. Изогнутые или деформированные заготовки могут скручиваться или смещаться, что может привести к застреванию вращающегося пильного диска во время резки.

з) Перед использованием пилы со стола необходимо убрать все инструменты, опилки и т. п., кроме заготовки. Если мелкий мусор, незафиксированные бруски или другие предметы соприкоснутся с вращающимся диском, они могут отлететь с высокой скоростью.

и) Работайте только с одной заготовкой за раз. Стопку заготовок невозможно надежно зафиксировать, из-за чего они могут зацепиться за диск или сместиться во время резки.

к) Перед использованием убедитесь, что торцовочная пила установлена на ровной прочной поверхности. Ровная и прочная рабочая поверхность обеспечивает устойчивость торцовочной пилы.

л) Составьте план работ. При изменении настроек фаски или угла скоса каждый раз следует проверять правильность

установки регулируемого упора. Он должен удерживать на месте заготовку, не мешая работе диска или защитной системы. Не включая инструмент и не кладя заготовку на стол, проведите пильным диском по всей траектории будущего разреза, чтобы удостовериться в отсутствии помех или риска разрезания упора.

м) Для заготовки, которая шире или длиннее столешницы, обеспечьте необходимую поддержку, такую как удлинитель стола, козлы и т. д. Заготовки, которое длиннее или шире стола для торцовочной пилы, могут опрокинуться, если их надежно не закрепить. При опрокидывании отрезанный кусок или заготовка может поднять нижний защитный кожух или отлететь от вращающегося диска.

н) Не используйте другого человека в качестве замены удлинителя стола или дополнительной опоры. Нестабильное положение заготовки может привести к заклиниванию диска или смещению заготовки в ходе операции резки, притягивая вас вместе с помощником к крутящемуся диску.

о) Отрезанный кусок нельзя защемлять или каким-либо образом прижимать к вращающемуся пильному диску. Если его зажать, например, с помощью ограничителей длины, отрезанный кусок может заклинить диск и резко отлететь.

п) Всегда используйте зажим или тиски для надлежащей поддержки круглых изделий, таких как стержни или трубы. Стержни могут перекатываться во время резки,

в результате чего пила может закусить заготовку и затянуть руку под диск.

р) Прежде чем начинать резать заготовку, дайте диску набрать полную скорость. Это снизит риск отбрасывания заготовки.

с) Если заготовку или диск заклинит, выключите торцовочную пилу. Подождите, пока все движущиеся части остановятся, а затем отсоедините вилку от источника питания и/или извлеките аккумулятор. Попробуйте освободить застрявшую заготовку. Продолжив резку с застрявшей заготовкой, можно утратить контроль или повредить торцовочную пилу.

т) После окончания резки отпустите переключатель, зажмите головку пилы, дождитесь остановки диска и только после этого достаньте отрезанную деталь. Дотягиваться рукой до движущегося по инерции лезвия опасно.

у) Выполняя частичный разрез или отпуская переключатель до того, как головка пилы полностью опустилась, крепко держите ручку инструмента.

Символ



ВНИМАНИЕ



Чтобы снизить риск получения травмы, необходимо прочесть инструкцию по эксплуатации



Инструмент класса II

ТЕХНИЧЕСКИЕ ХАРАКТЕРИСТИКИ

Модель	AJX10-255			
Номинальная мощность	1800 Вт			
Число оборотов	5300 об/мин			
Диаметр пильного диска	Ø 255 мм			
Посадочный диаметр диска	Ø 25.4 мм			
Макс. глубина пропила	Угол наклона		0°	45° (влево и вправо)
	Угол скоса	0°	89 × 320 мм	89 × 210 мм
		45° (влево)	42 × 320 мм	42 × 210 мм
Масса нетто	13.7 кг			

✂В связи с тем, что программа исследований и разработок продолжается, приведенные здесь технические характеристики могут быть изменены без предварительного уведомления.

ИНСТРУКЦИЯ ПО ЭКСПЛУАТАЦИИ

Инструмент для переноски ОСТОРОЖНО!

- Убедитесь, что инструмент отключен от сети.
- Стопорный штифт предназначен только для переноски и хранения, а не для резки.

Полностью опустите ручку и зафиксируйте ее в опущенном положении, нажав на стопорный штифт.

Закрепите поворотную опору, затянув ручку по часовой стрелке. После этого инструмент можно переносить за ручку, как показано на рисунке

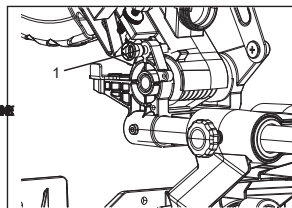

1. Стопорный штифт

Настольный монтаж

Инструмент следует зафиксировать четырьмя болтами на ровной и устойчивой поверхности, используя отверстия для болтов в основании инструмента. Это поможет предотвратить опрокидывание и возможные травмы.

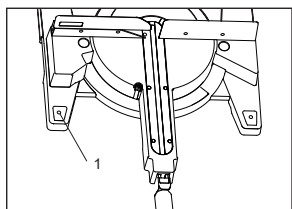

1. Болт

Установка и снятие пильного диска ОСТОРОЖНО!

- Перед установкой или снятием пильного диска всегда проверяйте, чтобы инструмент был выключен и отсоединен от розетки.

Чтобы снять диск пилы, сначала поверните нижний защитный кожух в верхнее положение и ослабьте винт, удерживающий нижний защитный кожух.

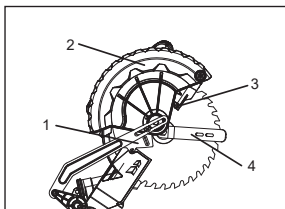

1. Нижний защитный кожух
2. Верхний защитный кожух
3. Винт
4. Ключ

Разблокируйте ручку, находящуюся в опущенном положении, поднимите защитный кожух и центральную крышку. Нажмите на фиксатор вала, чтобы предотвратить вращение шпинделя, и ослабьте болт с шестигранником с помощью торцевого ключа. Снимите болт с шестигранником, внешний фланец и диск.

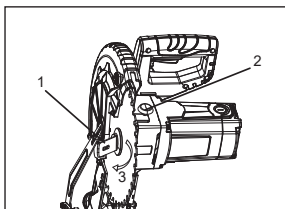

1. Торцевой гаечный ключ
2. Фиксатор вала
3. Ослабьте

Чтобы установить пильный диск, аккуратно наденьте его на шпиндель таким образом, чтобы направление стрелки на поверхности диска совпадало с направлением стрелки на кожухе диска.

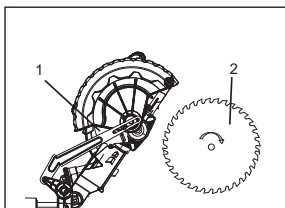

1. Нижний защитный кожух
2. Пильное полотно

ОСТОРОЖНО!

- Для установки или снятия диска используйте только прилагаемый торцевой ключ. Невыполнение этого требования может привести к чрезмерной или недостаточной затяжке болта с шестигранной головкой. Это может привести к травме.

Чтобы снять пильный диск, поднимите защитный кожух и опорную пластину, с помощью торцевого ключа ослабьте болт с шестигранником, а затем снимите болт с шестигранником, внешний фланец и лезвие.

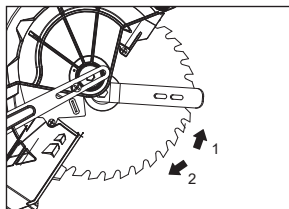

1. Затяните
2. Ослабьте

Защитный кожух

При опускании ручки защитный кожух автоматически поднимается. По завершении резки, когда ручка поднята, он возвращается в исходное положение, так как кожух снабжен пружиной. Всегда следите за исправностью ограждения пильного диска в целях обеспечения личной безопасности. Любую неисправность в работе ограждения нужно немедленно устранять. Когда ограждение диска станет грязным или когда на него налипли опилки так, что диск перестанет быть хорошо виден, выньте вилку пилы из розетки и тщательно очистите ограждение влажной тканью.

Пылесборник

Применение пылесборника гарантирует чистоту в ходе резки и облегчает сбор пыли.

Чтобы прикрепить пылесборник, наденьте его на патрубок для пыли.

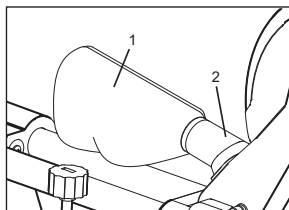

1. Пылесборник
2. Трубка для отвода пыли

Действие переключателя

Этот инструмент оснащен кнопкой блокировки, предотвращающей случайное включение инструмента. Чтобы включить инструмент, сначала нажмите на переключатель, сместив его влево. Затем нажмите кнопку блокировки и курковый переключатель. Отпустите курковый переключатель, чтобы остановить инструмент.

ОСТОРОЖНО! Перед подключением инструмента всегда проверяйте, правильно ли срабатывает курковый переключатель и возвращается ли он в положение «ВЫКЛ» при отпускании.

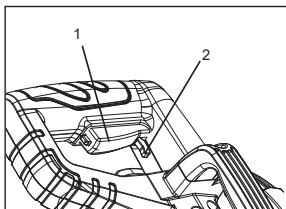

1. Курковый переключатель
2. Кнопка блокировки

Скользящий упор

Этот инструмент оснащен скользящим упором. Он должен располагаться так, как показано на рисунке ниже.

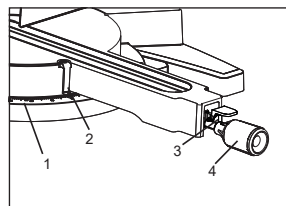

1. Линейка
2. Указатель
3. Кнопка
4. Ручка регулировки

Регулировка угла скоса

Чтобы отрегулировать угол скоса, поверните специальный ключ в задней части инструмента против часовой стрелки. Поверните кнопку вращения и наклоните головку машины таким образом, чтобы указатель указывал нужный угол скоса на шкале. Затем надежно затяните специальный ключ, чтобы зафиксировать головку машины.

ОСТОРОЖНО! Убедитесь, что ручка полностью поднята вверх, наклоня пильный диск.

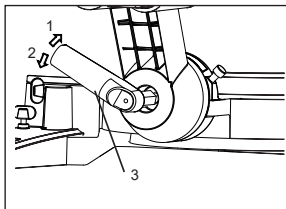

1. Затяните
2. Ослабьте
3. Специальный ключ

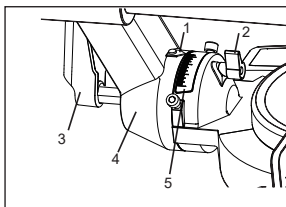

1. Указатель
2. Регулятор
3. Специальный ключ
4. Шарнирное соединение
5. Шкала

Фиксация заготовки

ОСТОРОЖНО! Всегда следите за тем,

чтобы заготовка была правильно и надежно зафиксирована тисками.

В противном случае это может привести к повреждению инструмента и (или) заготовки. **ТАКЖЕ ЭТО МОЖЕТ ПРИВЕСТИ К ТРАВМЕ.**

- НЕ поднимайте пилу до полной остановки диска по окончании каждой операции резки.

- При резке длинных заготовок используйте опоры такой высоты, чтобы они были на одном уровне с верхней поверхностью поворотной опоры. Не полагайтесь только на вертикальные тиски, чтобы зафиксировать заготовку.

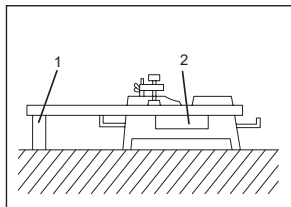

1. Опора
2. Поворотное основание

1.Тиски

Тиски можно установить на упоре. Вставьте шпindel прижимной пластины в отверстие в перегораживающей пластине, а затем затяните барашковый болт, чтобы зафиксировать шпindel.

Расположите держатель с учетом толщины и формы заготовки, а затем закрепите его, затянув барашковый болт. Убедитесь в том, что при опускании заготовка находится в плотном контакте с перегораживающей пластиной и поворотной опорой. Расположите заготовку в нужном положении и надежно закрепите ее, затянув винт.

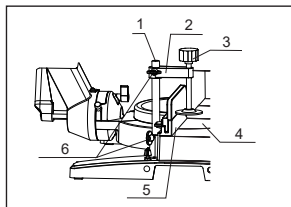

1. Шпindel
2. Держатель
3. Винт
4. Барашковый болт
5. Поворотное основание
6. Перегораживающая пластина

- Во время всех операций всегда надежно закрепляйте заготовку на поворотной опоре и направляющем упоре с помощью тисков.

- Если какая-либо часть заготовки касается тисков, ее положение необходимо отрегулировать относительно положения рычага тисков.

2.Держатель в сборе

- Для длинных заготовок обязательно обеспечьте поддержку на одном уровне с верхней поверхностью поворотной опоры. Это необходимо

для точной резки, а также чтобы предотвратить риск потери контроля над инструментом. Используйте держатель при резке длинных заготовок. Вставьте стержень держателя в отверстия в основании и затяните винты, чтобы зафиксировать держатель.

ОСТОРОЖНО!

- Для длинных заготовок обязательно обеспечьте поддержку на одном уровне с верхней

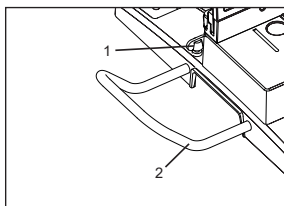

1. Барашковый болт
2. Держатель

Выполнение резки ОСТОРОЖНО!

- Перед использованием обязательно поднимите ручку, потянув за стопорный штифт.

- Перед включением убедитесь, что диск не касается заготовки и т. д.

- При выполнении резки не давите на ручку слишком сильно. Слишком большое усилие может привести к перегрузке двигателя и (или) снижению эффективности резки.

- Аккуратно нажмите на ручку, чтобы выполнить разрез. Если нажимать на ручку с силой или давить ее вбок, диск будет вибрировать, из-за чего на заготовке останутся царапины и снизится точность резки.

1.Резка под давлением (маленький разрез)

Небольшие фрагменты можно отрезать следующими способами. Полностью прижмите головку к прижимной пластине и затем затяните барашковый болт по часовой стрелке, чтобы зафиксировать головку. Надежно закрепите заготовку тисками соответствующего типа. Включите питание инструмента, не позволяя пильному диску прикасаться к заготовке. Затем аккуратно опускайте ручку вниз, чтобы начать резку заготовки. Выполнив разрез, выключите питание инструмента. Когда пильный диск полностью остановится, отведите головку машины назад, в полностью поднятое положение.

ОСТОРОЖНО!

- Затяните барашковый болт по часовой стрелке так, чтобы опора инструмента не двигалась во время работы.

2.Разрезание с протяжкой (разрезание с широкими артефактами)

ОБСЛУЖИВАНИЕ И ОСМОТР

Регулировка угла резки

Перед отправкой с завода выполняется точная настройка и регулировка инструмента. Однако грубое обращение может сбить регулировку. Если инструмент не отрегулирован должным образом, отрегулируйте его, как описано ниже.

Угол наклона

Ослабьте ручку, фиксирующую поворотную опору. Поверните поворотную опору так, чтобы указатель наклона указывал на 0° . Затяните ручку и с помощью торцевого ключа ослабьте болты с шестигранником, фиксирующие направляющий упор.

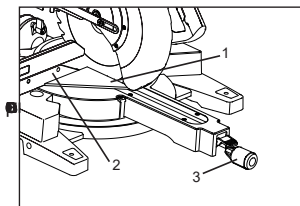

1. Уголок
2. Перегородка
3. Вращающаяся ручка

Полностью опустите ручку и зафиксируйте ее в опущенном положении, нажав на стопорный штифт. Совместите сторону диска с поверхностью направляющего упора, используя треугольную линейку, угольник и т. п. Затем плотно затяните болты с шестигранником на направляющем упоре, начиная с правой

а) Угол скоса 0°

Ослабьте шестигранную гайку и поверните регулировочный болт (А) с правой стороны поворотной опоры на 2–3 оборота по часовой стрелке, чтобы наклонить диск вправо.

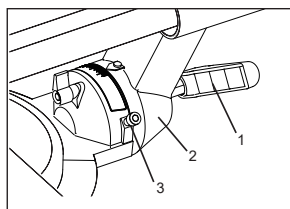

1. Специальный ключ
2. Шарнирное соединение
3. Регулировочный винт

Убедитесь, что указатель на поворотной опоре указывает на угол скоса 0° . Если он не указывает на 0° , ослабьте винт, которым крепится указатель и отрегулируйте указатель так, чтобы он указывал на 0° .

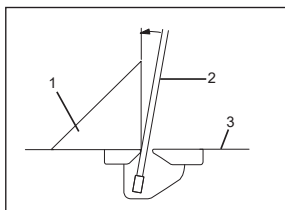

1. Уголок
2. Пильное полотно
3. Стол шарнирного соединения

б) Угол скоса 45°

Регулировку угла скоса 45° следует выполнять только после регулировки угла скоса 0° .

Чтобы отрегулировать угол скоса влево на 45° , ослабьте рычаг и полностью наклоните диск влево. Убедитесь, что указатель на рычаге указывает на угол скоса 45° .

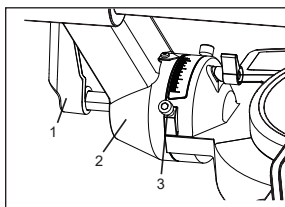

1. Специальный ключ
2. Шарнирное соединение
3. Регулировочный винт

Регулярно снимайте и проверяйте угольные щетки. Замените их при износе до предельной отметки.

Содержите угольные щетки в чистоте, чтобы они могли свободно скользить в держателях. Обе угольные щетки следует заменять одновременно. Используйте только одинаковые угольные щетки. С помощью отвертки снимите колпачки держателей щеток. Извлеките изношенные угольные щетки, вставьте на их место новые и закрепите колпачки держателей

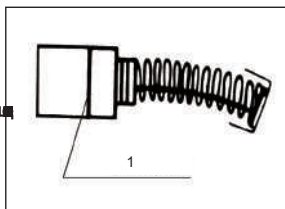

1. Предельная отметка

После использования сотрите стружку и пыль, прилипшие к инструменту, тканью или чем-либо подобным. Содержите защитный кожух в чистоте, как указано в разделе «Защитный кожух».

Смажьте скользящие части машинным маслом, чтобы предотвратить появление ржавчины.

- Поврежденный шнур необходимо заменить специальным шнуром, приобретенным в авторизованном сервисном центре.

ПОЯСНЕНИЕ К ЧЕРТЕЖУ ОБЩЕГО ВИДА

1	Основание	32	Шайба-стопор для вала 8
2	Гайка с нейлоновым фиксатором M8, Тип I	33	Фиксирующий рычаг
3	Барашковый винт M6×40	34	Фиксирующая прокладка
5	Гайка M6	35	Блокировка
6	Винт с полукруглой головкой и крестовым шлицем M5×10	36	Указатель угла
7	Опора	37	Винт с полукруглой головкой и крестовым шлицем M4×12
8	Правая удлинительная пластина	38	Планка с прорезями
9	Малый щиток	39	Винт с полукруглой головкой и крестовым шлицем M4×12
10	Плоская шайба 10×5×0,5	40	Винт с шестигранной головкой M8×30
11	Стандартная пружинная шайба 5	41	Заклепка 2×4
12	Самонарезающий винт с полукруглой головкой и крестовым шлицем ST5×16	42	Метка шкалы
13	Укрепляющая деталь	43	Винт_Соединитель
14	Левая удлинительная пластина	44	Индикатор шкалы
15	Большой щиток	45	Болт с шестигранной головкой M8×45
16	Винт с шестигранной головкой M6×30	46	Болт с шестигранной головкой M8×40
17	Маленькая ручка	47	Сборка винтов
18	Крышка регулировочной ручки	48	Фиксирующая ручка
19	Винт с полукруглой головкой и крестовым шлицем M5×16	49	Пружина_Фиксирующая ручка
20	Регулировочная ручка угла	50	Плоская шайба 12×6×1
21	Фиксирующий винт	51	Ручка
22	Поворотная пластина	52	Пружина_Самофиксирующий штифт
23	Винт с полукруглой головкой и крестовым шлицем M4×16	53	Кнопка
24	Винт с шестигранной головкой M8×25	54	Плоская шайба 16×8×1
25	Гайка M8	55	Стандартная пружинная шайба 8
26	Ограничительная пружина_Спусковой крючок	57	Соединитель
27	Опора поворотной пластины	58	Направляющая втулка_Тяга
28	Спусковой крючок	59	Фетровая шайба 40×25×3
29	Направляющая пружина	60	Защитная пластина_Подшипник
30	Пружинный штифт 3.2×18	61	Кольцо для фиксации
31	Рычаг остановки	62	Крышка фиксации

63	Винт с полукруглой головкой и крестовым шлицем М5×12	103	Гайка М6
65	Винт с шестигранной головкой М5×8	104	Фиксирующая ручка глубины
67	Длинный болт	105	Самофиксирующая кнопка
68	Крышка дистанционного штифта	106	Фиксатор пильного полотна
69	Пружина_Самофиксирующий штифт	107	Винт с полукруглой головкой и крестовым шлицем М4×30
70	Резиновое уплотнение 7.5×1.9	108	Пружина фиксатора вала
71	Дистанционный штифт	109	Фетровая шайба
72	Тяга	110	Радиальный шариковый подшипник 609
73	Линейный подшипник 40×25×30	111	Шайба-стопор для вала типа А 16
74	Установочный винт_Пластина регулировки глубины	112	Шестерня
75	Пластина регулировки глубины	113	Плоский шпон А5×16
76	Кронштейн	114	Приводной шпindelь
77	Большая пружина	115	Шайба-стопор для отверстия 35
78	Винт с шестигранной головкой М5×12	116	Радиальный шариковый подшипник 6003
82	Самонарезающий винт с полукруглой головкой и крестовым шлицем ST4×14	117	Передняя крышка
83	Задняя крышка	118	Втулка фланца
84	Крышка щетки	119	Фланец для пильного полотна
85	Угольная щетка	120	Прокладка для пильного полотна
86	Сборка держателя щеток	121	Пильное полотно
87	Корпус двигателя	122	Винт с фланцем М8×16
88	Винт с полукруглой головкой и крестовым шлицем М5×25	123	Гайка с нейлоновым фиксатором М6, Стиль I
89	Пружинная шайба 27×21	124	Крепежная пластина_Защитный кожух
90	Радиальный шариковый подшипник 6001	125	Винт с полукруглой головкой и крестовым шлицем М5×10
91	Сборка статора	126	Демпферная шайба
92	Самонарезающий винт с полукруглой головкой и крестовым шлицем ST5×60	127	Спиральная пружина
93	Якорь	128	Гайка с нейлоновым фиксатором М5, Стиль I
94	Радиальный шариковый подшипник 6202	129	Прозрачная крышка
95	Пластина	130	Винт_Соединительный рычаг
99	Самонарезающий винт с полукруглой головкой и крестовым шлицем ST4×10	131	Соединительный рычаг
100	Защитный кожух_Пильное полотно	132	Передний плечевой винт_Соединительный рычаг
101	Кожух пильного полотна	133	Болт с шестигранной головкой М6×12
102	Винт с полукруглой головкой и крестовым шлицем М6×16	134	Крепежная втулка_Прозрачная крышка

135	Направляющая втулка	153	Сборка проводов_Держатель щеток
136	Направляющий ролик_Защитный кожух	154	Прижимная пластина
137	Защитная шайба подшипника	155	Соединительный стержень
138	Самонарезающий винт с полукруглой головкой и крестовым шлицем ST4×16	156	Стержень для зажима
139	Сборка верхней и нижней крышек ручки	157	Винт зажима
140	Пружина_Спусковой крючок	158	Прижимная рукоятка
141	Переключатель	159	Винт с полукруглой головкой и крестовым шлицем M5×12
142	Спусковой крючок	160	Ключ
143	Конденсатор 0.33	161	Мешок для пыли
144	Пружина_Спусковой крючок	162	Пружинная шайба 13×8
145	Винт с полукруглой головкой и крестовым шлицем M5×30	163	Индуктор
146	Рукоятка	164	Пружина_Самофиксирующий рычаг
147	Самонарезающий винт с полукруглой головкой и крестовым шлицем ST5×60	165	Крышка спускового крючка
148	Самонарезающий винт с полукруглой головкой и крестовым шлицем ST4×30	166	Самофиксирующий рычаг
149	Фиксатор провода		
150	Сетевой шнур		
151	Втулка		
152	Сборка соединительных проводов		

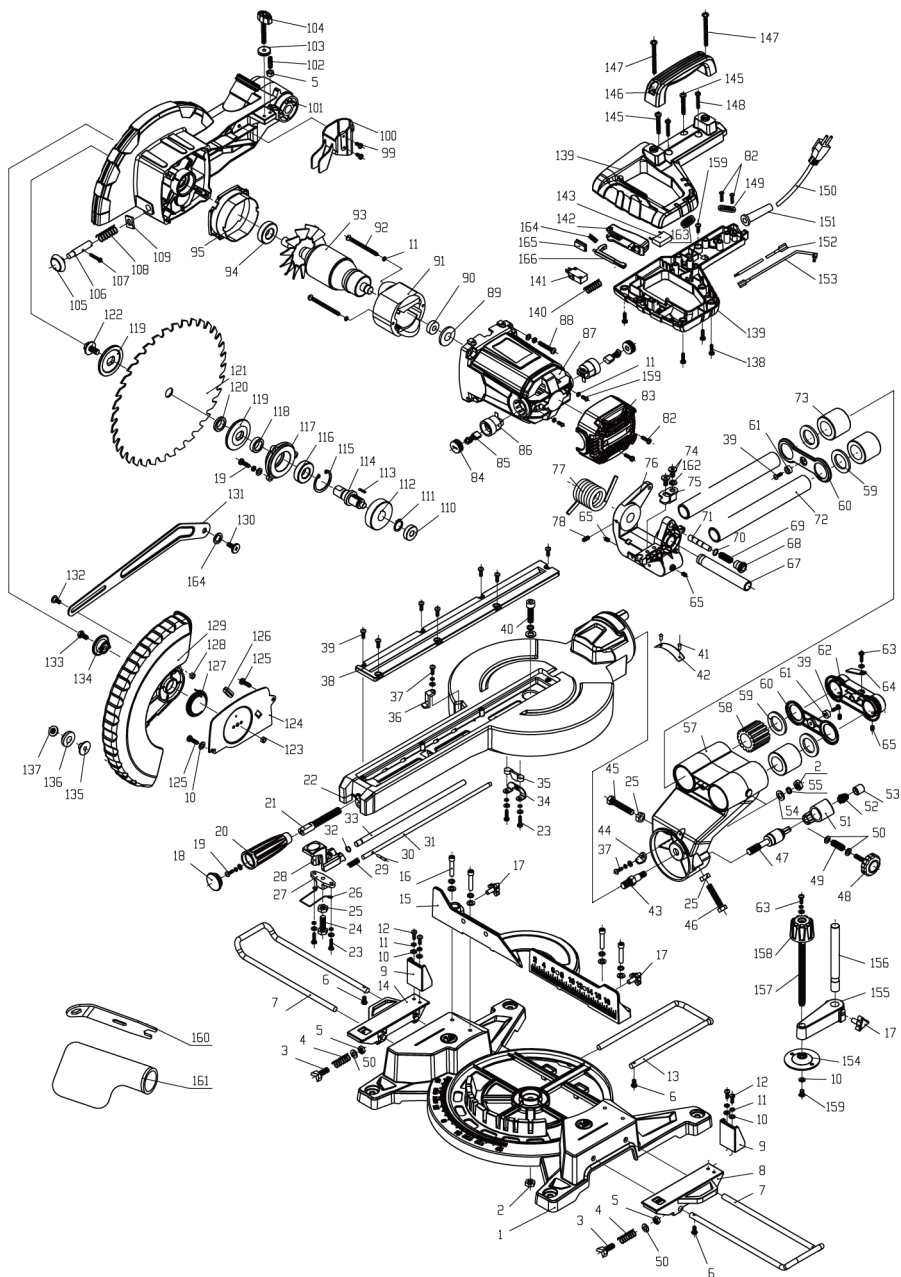

**Комплектация
AJX10-255**

Номер	Наименование	Количество	Единица
1	Пила торцовочная	1	Шт.
2	Гарантийный талон	1	Шт.
3	Инструкция	1	Шт.
4	Ключ	1	Шт.
5	Держатель в сборе	2	Комплект
6	Пылесборник	1	Шт.
7	Прижим	1	Шт.
8	Вертикальные тиски в сборе	1	Комплект
9	Пильный диск	1	Шт.

Импортер: ООО «ВсеИнструменты.ру»

Адрес: Россия, 109451, г. Москва, ул. Братиславская, д. 16, корп.1, пом. 3

Телефон: 8 800 550 37 70

Электронная почта по общим вопросам: info@vseinstrumenti.ru

Электронная почта для официальных претензий: op@vseinstrumenti.ru

Назначенный срок службы: 5 лет

Срок гарантии: 1 год

Страна производства: Китай

Изготовитель: : Jiangsu Dongcheng M&E Tools Co., Ltd.

Power Tools Industrial Park of Tianfen, Qidong City, Jiangsu Province, P.R. China

Тел: +86-400-182-5988

Факс: +86-513-83299608

Дата производства изделия: указана на изделии