

REDMOND

Пылесос-робот RV-R250

Руководство по эксплуатации



Если вы не получили требуемое качество обслуживания в сервисе, обращайтесь в головной сервисный центр по контактным данным, указанным в условиях гарантийного обслуживания

RUS 8
UKR 14
KAZ 19



Производитель: «Пауэр Пойнт Инк. Лимитед» №1202 Хай Юн Гэ (В1) Лин Хай Шан Чжуан Сямейлин Футьян, Шеньжень, Китай, 518049.

Импортер: ООО «АЛЬФА», 198099, РФ, г. Санкт-Петербург, ул. Промышленная, д. 38, корп. 2, литера А.

© REDMOND. Все права защищены. 2018

Воспроизведение, передача, распространение, перевод или другая переработка данного документа или любой его части без предварительного письменного разрешения правообладателя запрещены.

СОДЕРЖАНИЕ

МЕРЫ БЕЗОПАСНОСТИ.....	8
Технические характеристики	10
Комплектация	10
Пульт управления	10
Устройство модели.....	10
I. ПЕРЕД НАЧАЛОМ ИСПОЛЬЗОВАНИЯ	10
II. ЭКСПЛУАТАЦИЯ ПРИБОРА	11
Сборка	11
Зарядка аккумулятора	11
Использование	11
Выбор режима работы с помощью пульта ДУ	11
Функция планирования уборки.....	12
III. УХОД ЗА ПРИБОРОМ	12
Хранение и транспортировка	12
IV. ПЕРЕД ОБРАЩЕНИЕМ В СЕРВИС-ЦЕНТР	12
V. ГАРАНТИЙНЫЕ ОБЯЗАТЕЛЬСТВА	13

A1

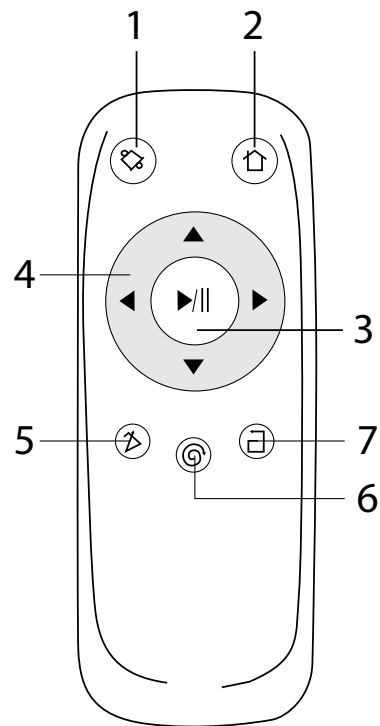

A2

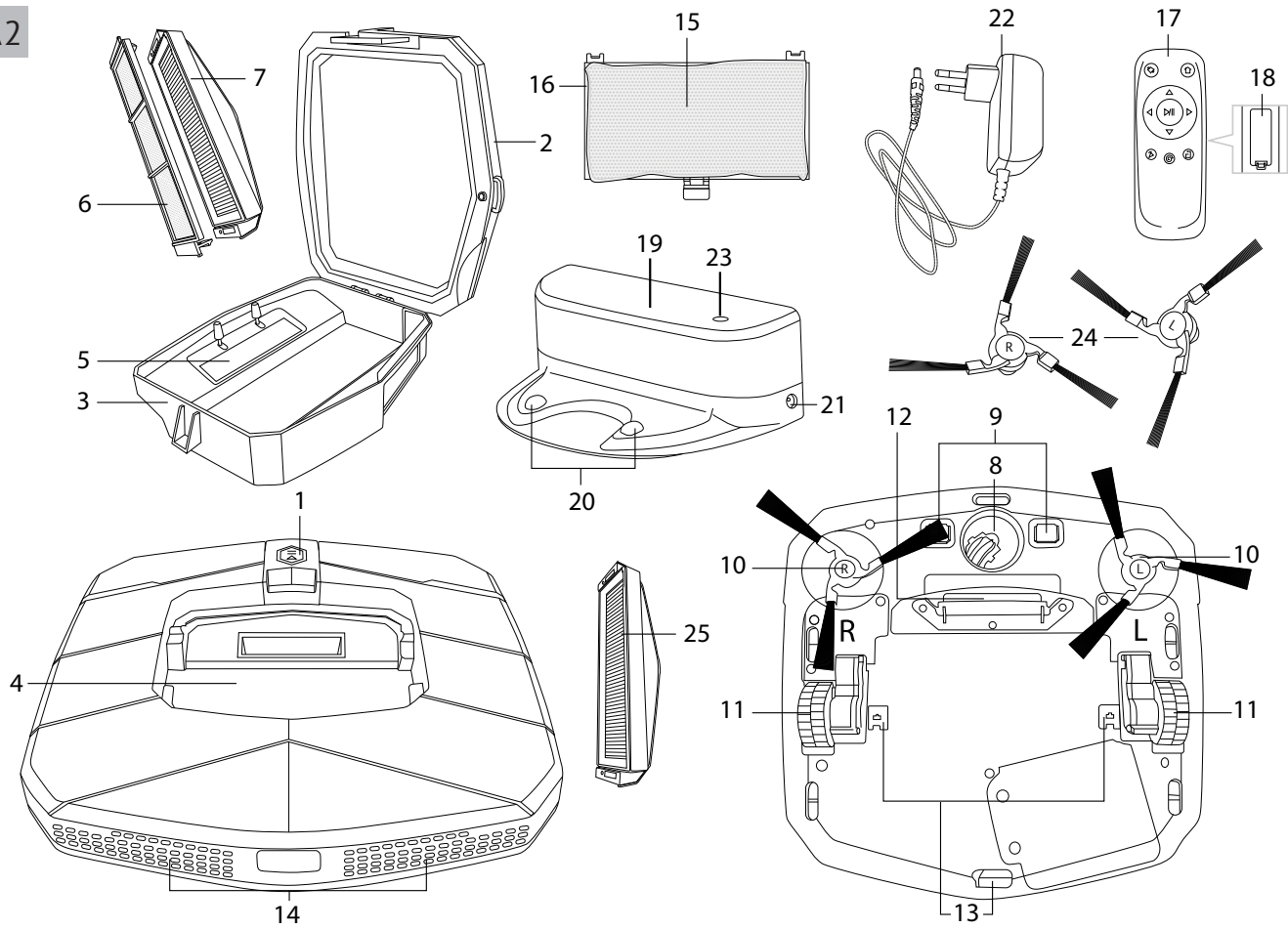

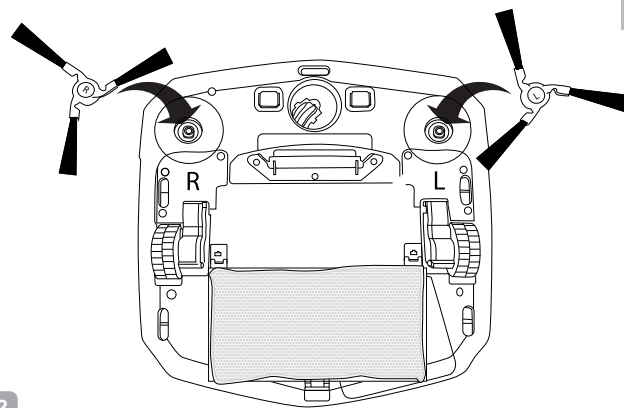
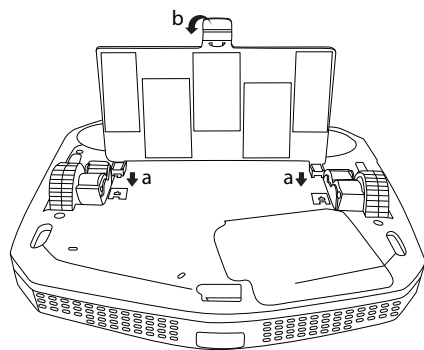

A3

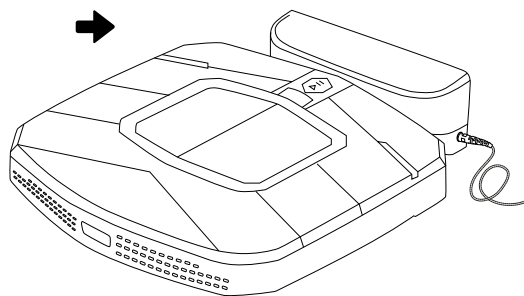
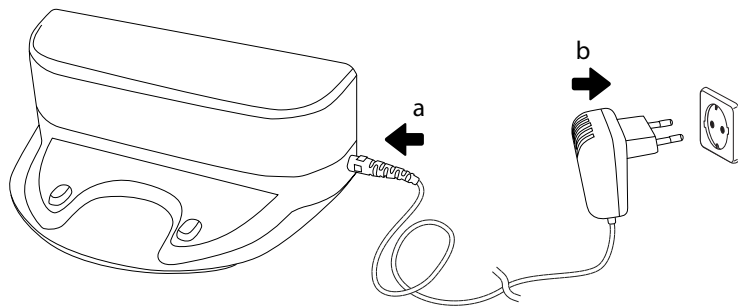

A4

A5

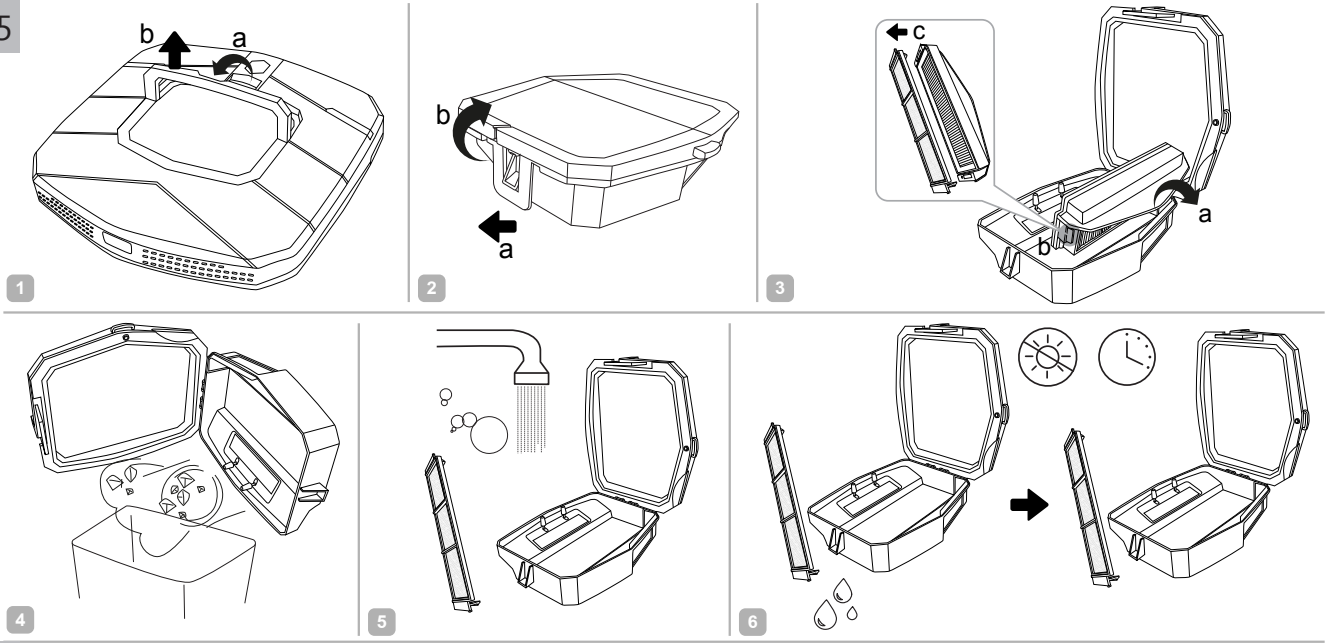

A6

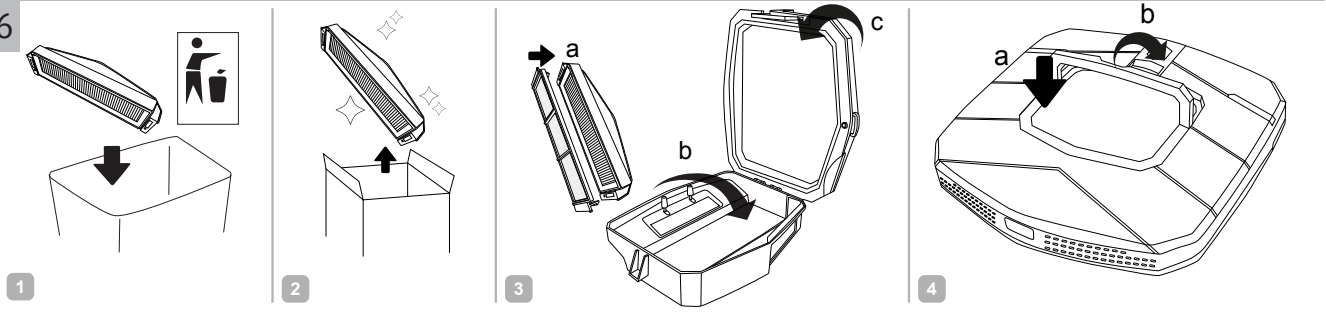

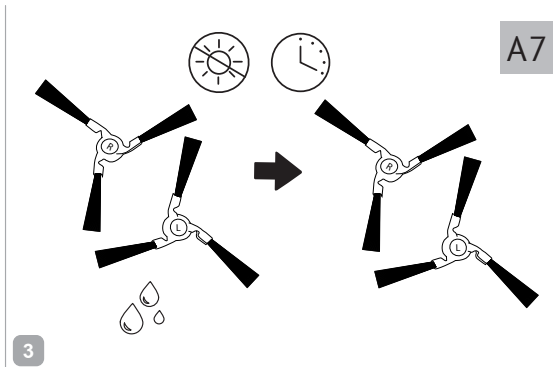
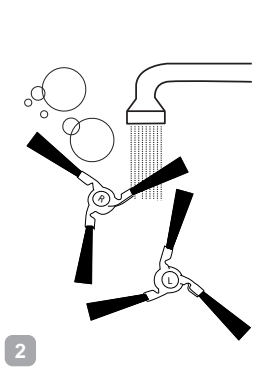
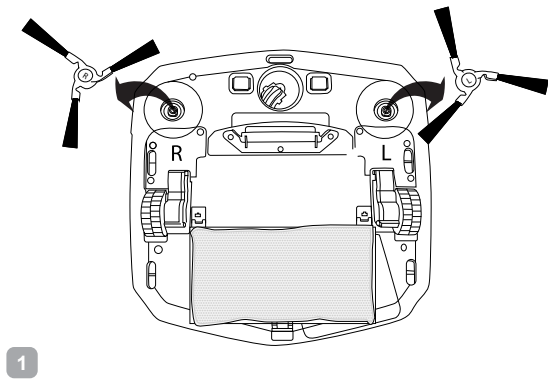

A7

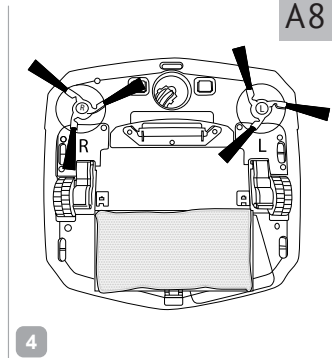
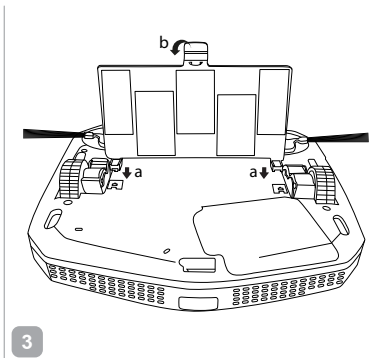
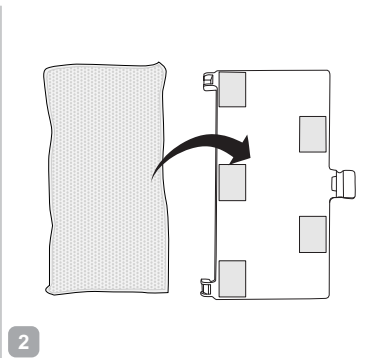
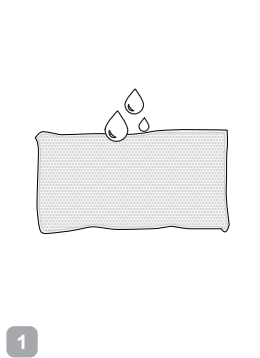

A8

УВАЖАЕМЫЙ ПОКУПАТЕЛЬ!

Благодарим вас за то, что отдали предпочтение бытовой технике REDMOND.

REDMOND – это качество, надежность и неизменно внимательное отношение к потребностям клиентов. Надеемся, что вам понравится продукция компании и вы также будете выбирать наши изделия в будущем.

Пылесос-робот RV-R250 – это электронный прибор, предназначенный для уборки помещения без непосредственного участия человека.

Хотите узнать больше? Посетите наш сайт www.redmond.company.

Здесь вы найдете актуальную информацию о предлагаемой технике REDMOND и ожидаемых новинках, сможете получить консультацию онлайн, а также заказать продукцию REDMOND и оригинальные аксессуары к ней в нашем интернет-магазине.

Служба поддержки пользователей REDMOND в России: 8-800-200-77-21 (звонок по России бесплатный).

 *Прежде чем использовать данное изделие, внимательно прочитайте руководство по эксплуатации и сохраните его в качестве справочника. Правильное использование прибора значительно продлит срок его службы.*

Меры безопасности и инструкции, содержащиеся в данном руководстве, не охватывают все возможные ситуации, которые могут возникнуть в процессе эксплуатации прибора. При работе с устройством пользователь должен руководствоваться здравым смыслом, быть осторожным и внимательным.

МЕРЫ БЕЗОПАСНОСТИ

- Производитель не несет ответственности за повреждения, вызванные несоблюдением требований по технике безопасности и правил эксплуатации изделия.
- Данный электроприбор предназначен для использования в бытовых условиях и может применяться в квартирах, загородных домах, гостиничных номерах, бытовых помещениях магазинов, офисов или в других подобных условиях непромышленной эксплуатации. Промышленное или любое другое нецелевое использование устройства будет считаться нарушением условий надлежащей эксплуатации изделия. В этом случае производитель не несет ответственности за возможные последствия.

- Перед подключением устройства к электросети проверьте, совпадает ли ее напряжение с номинальным напряжением адаптера прибора (см. технические характеристики или заводскую табличку изделия).
- Разрешается использовать прибор только с адаптером, входящим в комплект поставки.
- Используйте прибор только по назначению. Использование прибора в целях, отличающихся от указанных в данном руководстве, является нарушением правил эксплуатации.
- Используйте удлинитель, рассчитанный на потребляемую мощность прибора, – несоответствие параметров может привести к короткому замыканию или возгоранию кабеля.
- Отключайте прибор от электросети во время его очистки. Извлекайте адаптер сухими руками, удерживая его за корпус, а не за провод.
- Не протягивайте шнур электропитания в дверных проемах или вблизи источников тепла. Следите за тем, чтобы электрошнур не перекручивался и не перегибался, не соприкасался с острыми предметами, углами и кромками мебели.

 **ПОМНИТЕ:** случайное повреждение кабеля электропитания может привести к неполадкам, которые не соответствуют условиям гарантии, а также к поражению электротоком. При повреждении шнура питания его замену, во избежание опасности, должен производить изготовитель, сервисная служба или аналогичный квалифицированный персонал.

- Перед очисткой прибора убедитесь, что он отключен от электросети. Строго следуйте инструкциям по очистке прибора.

 **ЗАПРЕЩАЕТСЯ** погружать корпус прибора в воду или помещать его под струю воды!

- Переносите прибор, удерживая его двумя руками за корпус.

- Не устанавливайте на прибор посторонние предметы, не садитесь и не вставайте на прибор.

STOP *Берегите глаза от воздействия инфракрасного излучения. Не направляйте излучатель пульта дистанционного управления в сторону глаз.*

- Не допускайте попадания посторонних предметов в моторный отсек прибора. Не закрывайте отверстия на днище прибора. Их блокировка может привести к повреждению двигателя.
- Запрещена эксплуатация прибора в следующих случаях:
 - В помещениях с повышенной влажностью. Существует опасность короткого замыкания, выхода из строя двигателя.
 - На открытом воздухе – попадание влаги или посторонних предметов внутрь корпуса устройства может привести к его серьезным повреждениям.
 - Вблизи токсичных и легко воспламеняющихся веществ, в помещениях с высокой концентрацией паров горючих веществ (краски, растворителя и т.п.) или горючей пыли. Существует опасность взрыва или пожара.
- Запрещено всасывать раскаленную или остывшую золу, угли, а также непогашенные окурки от сигарет, тлеющий или горящий мусор. Засорение может привести к возгоранию.
- Запрещено всасывать любые жидкости, а также убирать влажные поверхности – мокрые полы или ковры. Попадание влаги внутрь может привести к серьезной поломке пылесоса.
- Запрещено всасывать порошки для заправки картриджей (тонеров) копировальных аппаратов и принтеров, муку и другие мелкодисперсные сыпучие вещества, а также строительную пыль, частицы штукатурки, гипса, бетона или цемента. Существует опасность засорения фильтров или повреждения двигателя.

- Запрещено всасывать острые предметы: гвозди, битое стекло и т. п. Возможно повреждение пылесборника и фильтров.
- Запрещено использование прибора для очистки мебели. Использование на мягкой неровной поверхности или падение с предмета мебели могут привести к некорректной работе прибора или поломке. Не рекомендуется использование прибора на коврах с длинным ворсом (длиннее 0,5 см).
- Прибор не предназначен для использования лицами (включая детей) с пониженными физическими, психическими или умственными способностями или при отсутствии у них опыта или знаний, если они не находятся под контролем или не проинструктированы об использовании прибора лицом, ответственным за их безопасность. Дети должны находиться под присмотром для недопущения игры с прибором.
- Запрещены самостоятельный ремонт прибора или внесение изменений в его конструкцию. Ремонт прибора должен производиться исключительно специалистом авторизованного сервис-центра. Не профессионально выполненная работа может привести к поломке прибора, травмам и повреждению имущества.

STOP ***ВНИМАНИЕ!** Запрещено использование прибора при любых неисправностях.*

Технические характеристики

Модель.....	RV-R250
Тип прибора.....	пылесос-робот
Мощность.....	20 Вт
Тип аккумулятора.....	Li-ion
Напряжение аккумулятора.....	10,8 В ===
Емкость аккумулятора.....	2200 мА*ч
Входное напряжение сетевого адаптера.....	100-240 В~, 0,5 А
Выходное напряжение сетевого адаптера.....	14,2 В ===, 1000 мА
Защита от поражения электротоком.....	класс II
Мощность всасывания.....	15 Вт
Класс выпускного ЕРА-фильтра.....	12
Емкость контейнера-пылесборника.....	0,35 л
Уровень шума.....	<62 дБ
Время непрерывной работы.....	до 100 минут
Время полной зарядки.....	3 часа
Количество режимов уборки.....	3
Пульт ДУ.....	есть
Источник питания пульта ДУ.....	2 × LR03 (AAA)
Индикация.....	светодиодная, звуковая
Датчики определения ступеней/препятствий.....	13
Возвращение на зарядную станцию.....	автоматическое
Автоотключение.....	при отрыве от поверхности
Функция планирования уборки.....	есть
Возможность влажной уборки.....	есть
Габаритные размеры.....	301 × 299 × 57 мм
Вес нетто.....	2,2 кг ± 3%

Комплектация

Пылесос-робот.....	1 шт.
Зарядная станция.....	1 шт.
Сетевой адаптер.....	1 шт.
Пульт ДУ.....	1 шт.
Вращающаяся щетка.....	4 шт.
Насадка для влажной уборки.....	1 шт.
Выпускной ЕРА-фильтр.....	2 шт.
Руководство по эксплуатации.....	1 шт.
Сервисная книжка.....	1 шт.

Производитель имеет право на внесение изменений в дизайн, комплектацию, а также в технические характеристики изделия в ходе постоянного совершенствования своей продукции без дополнительного уведомления об этих изменениях.

Пульт управления (схема А1, стр. 3)

1. Кнопка – планирование уборки
2. Кнопка – возвращение на зарядную станцию
3. Кнопка – начало/окончание работы
4. Кнопки – выбор направления движения
5. Кнопка – выбор автоматического режима уборки
6. Кнопка – выбор режима уборки фиксированной области
7. Кнопка – выбор режима уборки углов

Устройство модели (схема А2, стр. 4)

1. Кнопка с индикацией – начало/окончание работы
2. Крышка пылесборника с ручкой
3. Пылесборник
4. Отсек пылесборника
5. Сопло пылесборника
6. Фильтр предварительной очистки
7. Выпускной ЕРА-фильтр
8. Переднее колесо
9. Контакты для установки на зарядную станцию
10. Вращающиеся щетки
11. Боковые колеса с механизмом автоотключения при отрыве от поверхности
12. Всасывающее отверстие
13. Отверстия для крепления насадки для влажной уборки
14. Вентиляционные отверстия
15. Насадка для влажной уборки
16. Основание насадки для влажной уборки
17. Пульт дистанционного управления
18. Отсек для элементов питания
19. Зарядная станция
20. Контакты для зарядки пылесоса-робота
21. Гнездо для подключения сетевого адаптера
22. Сетевой адаптер
23. Индикатор
24. Сменные щетки
25. Сменный ЕРА-фильтр

I. ПЕРЕД НАЧАЛОМ ИСПОЛЬЗОВАНИЯ

Аккуратно достаньте изделие и его комплектующие из коробки. Удалите все упаковочные материалы и рекламные наклейки.

⚠ **Обязательно сохраните на месте предупреждающие наклейки, наклейки-указатели (при наличии) и табличку с серийным номером изделия на его корпусе!**

После транспортировки или хранения при низких температурах необходимо выдержать прибор при комнатной температуре не менее 2 часов перед включением.

Корпус прибора и все съемные части протрите влажной тканью. Тщательно просушите все элементы прибора перед использованием.

Установите элементы питания (не входят в комплект) в пульт дистанционного управления, соблюдая полярность.

⚠ **При установке элемента питания руки и устройство должны быть сухими.**

II. ЭКСПЛУАТАЦИЯ ПРИБОРА

Сборка

Порядок сборки прибора показан на схеме А3, стр. 5.

⚠ **Приступая к сборке прибора, убедитесь, что он выключен, а зарядная станция отключена от сети электропитания.**

Устанавливайте щетки строго в соответствии с маркировкой, указанной на них: R – в отверстие R, L – в отверстие L.

Зарядка аккумулятора

Перед началом использования прибора следует полностью зарядить аккумулятор (см. схему А4, стр. 5).

1. Подключите зарядную станцию прибора к электросети и установите ее вплотную к стене, индикатор на зарядной станции загорится зеленым цветом. Если установка непосредственно у стены невозможна, установите станцию на любую ровную поверхность. В радиусе двух метров от зарядной станции должны отсутствовать любые помехи, чтобы обеспечить беспрепятственное возвращение пылесоса-робота на станцию для подзарядки.
2. Установите прибор на зарядную станцию так, чтобы контакты на нижней части корпуса прибора совпали с контактами на зарядной станции. Индикатор на зарядной станции будет гореть красным цветом, кнопка  начнет попеременно мигать и гаснуть. Время полной зарядки аккумулятора составляет 3 часа.

i **Перед первым использованием рекомендуется заряжать аккумулятор в течение 12 часов для продления срока его службы.**





3. После того как прибор полностью зарядится, индикатор кнопки  погаснет, индикатор на зарядной станции будет мигать красным цветом.

Использование

1. При необходимости используйте насадку для влажной уборки (см. схему А8, стр. 7). Смонтируйте насадку для влажной уборки водой и тщательно отожмите, закрепите ее на основании.



i **Основание снабжено микрокрючками, которые обеспечивают фиксацию насадки. Не используйте насадку для влажной уборки (даже сухой!) на ковровых покрытиях – она будет мешать движению пылесоса.**

Установите насадку для влажной уборки перпендикулярно корпусу прибора, вставив штыри на основании насадки в отверстия на днище пылесоса, опустите насадку и надавите на нее до щелчка. Чтобы снять насадку, аккуратно потяните за язычок, поднимите ее перпендикулярно корпусу и потяните.

2. Нажмите кнопку  на приборе, загорится индикатор кнопки. Нажмите кнопку  повторно, либо кнопку  на пульте ДУ, прибор подаст звуковой сигнал и начнет работу в автоматическом режиме. Индикатор кнопки  будет мигать.
3. При необходимости измените режим работы (см. раздел «Выбор режима работы с помощью пульта ДУ»).

⚠ **ВНИМАНИЕ! Для корректной работы зарядная станция должна быть подключена к электросети.**

Когда уровень заряда аккумулятора опускается до критического уровня, прибор автоматически возвращается на зарядную станцию. Если по каким-то причинам прибор не смог вернуться на станцию для подзарядки и полностью разрядился, поместите его на станцию вручную так, чтобы контакты на приборе и зарядной станции совместились.



4. Для перехода в режим ожидания нажмите кнопку  на приборе либо кнопку  на пульте ДУ, прибор подаст звуковой сигнал. В режиме ожидания индикатор кнопки  горит постоянно. В режиме ожидания вы можете менять режимы работы прибора.

i **При бездействии в течение минуты прибор переходит в спящий режим (индикация кнопки  не горит, прибор не реагирует на команды с пульта ДУ).**

5. По окончании работы прибор вернется на зарядную станцию. Вы также можете нажать кнопку , чтобы вернуть прибор на зарядную станцию принудительно.

Выбор режима работы с помощью пульта ДУ

Вы можете выбирать режимы работы с помощью кнопок на пульте ДУ, когда прибор находится в режиме ожидания:

- кнопка  – автоматический режим;
- кнопка  – режим уборки фиксированной области;
- кнопка  – режим уборки углов.

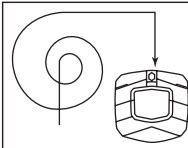
	<p>Автоматический режим</p>	<p>Прибор последовательно очистит всю площадь, выстраивая маршрут в соответствии с особенностями помещения</p>
---	-----------------------------	--

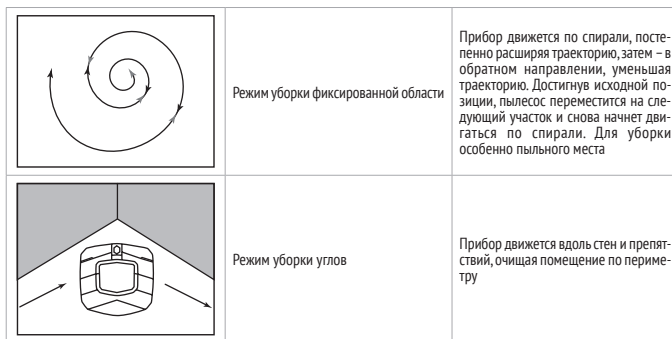

Для ручного управления прибором в режиме ожидания или во время работы в одном из автоматических режимов нажимайте и удерживайте кнопки выбора направления движения:

- ▲ – движение прямо. Прибор будет двигаться прямо, пока вы удерживаете кнопку;
- ◀ – поворот налево. Прибор будет двигаться влево вокруг своей оси, пока вы удерживаете кнопку;
- ▶ – поворот направо. Прибор будет двигаться вправо вокруг своей оси, пока вы удерживаете кнопку;
- ▼ – движение назад. Прибор отъедет назад и остановится.

Функция планирования уборки

С помощью пульта ДУ вы можете настроить ежедневную уборку в одно и то же время.

1. В режиме ожидания нажмите кнопку на пульте ДУ. Прозвучит звуковой сигнал, индикатор кнопки загорится красным цветом, прибор начнет уборку в автоматическом режиме. Функция планирования уборки успешно настроена, прибор на следующий день начнет уборку в это же самое время.
2. Чтобы отменить функцию, повторно нажмите кнопку в режиме ожидания на пульте ДУ. Прозвучит звуковой сигнал, индикатор кнопки загорится синим цветом.

i Если функция планирования уборки настроена, индикатор кнопки горит красным цветом. Если функция отключена – синим.

III. УХОД ЗА ПРИБОРОМ

Перед очисткой прибора убедитесь, что он отключен от электросети. Протирайте корпус прибора и зарядную станцию влажной мягкой тканью. НЕ МОЧИТЕ!

STOP ЗАПРЕЩАЕТСЯ помещать корпус прибора под струю воды или погружать в воду. Не используйте при очистке прибора абразивные и химически агрессивные средства, губки с жестким покрытием.

Щетки прибора, пылесборник, насадка для влажной уборки могут быть очищены в проточной воде. При необходимости используйте мягкое моющее средство.

Порядок очистки щеток см. на схеме **A7** (стр. 7).

! Периодически проверяйте щетки прибора на наличие загрязнений. Блокировка щеток налившим мусором может привести к их поломке!

Порядок очистки пылесборника, фильтра предварительной очистки см. на схеме **A5** (стр. 6).

Порядок замены выпускного EPA-фильтра см. на схеме **A6** (стр. 6).

STOP Не промывайте выпускной EPA-фильтр – это может вывести его из строя. Ресурс работы EPA-фильтра составляет не менее 12 месяцев.

Хранение и транспортировка

Перед хранением и повторной эксплуатацией очистите и полностью просушите все части прибора. Храните прибор в сухом вентилируемом месте вдали от нагревательных приборов и попадания прямых солнечных лучей.

При транспортировке и хранении запрещается подвергать прибор механическим воздействиям, которые могут привести к повреждению прибора и/или нарушению целостности упаковок. Необходимо беречь упаковку прибора от попадания воды и других жидкостей.

IV. ПЕРЕД ОБРАЩЕНИЕМ В СЕРВИС-ЦЕНТР

Неисправность	Возможные причины	Способ устранения
Прибор не включается	Аккумулятор прибора разряжен	Полностью зарядите аккумулятор (см. раздел «Зарядка аккумулятора»)
Аккумулятор прибора не заряжается	Отсутствует напряжение в электросети или розетка неисправна	Проверьте наличие напряжения в электросети или подключите прибор к исправной розетке
	Сетевой адаптер прибора не подключен к электросети	Проверьте правильность подключения сетевого адаптера
	Прибор установлен на зарядную станцию некорректно	Установите прибор на зарядную станцию так, чтобы контакты на нижней части корпуса прибора совпали с контактами на зарядной станции
Прибор самопроизвольно отключился	Произошел отрыв колес от поверхности	Установите прибор на ровную поверхность
Прибор подает звуковые сигналы, кнопка мигает	Сработало оповещение об отрыве колес от поверхности	Оповещение прекратится после установки прибора на ровную поверхность

Неисправность	Возможные причины	Способ устранения	
Вращение щеток прибора замедлено	Щетки загрязнены налипшим мусором	Проведите очистку щеток	
Прибор издает сильный шум	Пылесборник переполнен	Проведите очистку пылесборника	
Прибор работает, но не реагирует на команды с пульта ДУ	ИК-сигнал от пульта ДУ не доходит до пылесоса	Слишком большое расстояние между пультом ДУ и прибором	Сократите расстояние между пультом ДУ и прибором
		ИК-приемник прибора повернут в другую сторону либо на пути сигнала встречаются препятствия	Измените направление сигнала
	Емкость элементов питания пульта ДУ иссякла	Замените элементы питания (см. раздел «Перед началом использования»)	
Движение прибора нарушено	ИК-приемник и датчики прибора загрязнены	Протрите боковые стороны корпуса прибора влажной мягкой тканью	

i В случае если неисправность устранить не удалось, обратитесь в авторизованный сервисный центр.

V. ГАРАНТИЙНЫЕ ОБЯЗАТЕЛЬСТВА

На данное изделие предоставляется гарантия сроком на 12 месяцев с момента его приобретения. В течение гарантийного периода изготовитель обязуется устранить путем ремонта, замены деталей или замены всего изделия любые заводские дефекты. Гарантия вступает в силу только в том случае, если дата покупки подтверждена печатью магазина и подписью продавца на оригинальном гарантийном талоне. Настоящая гарантия признается лишь в том случае, если изделие применялось в соответствии с руководством по эксплуатации, не ремонтировалось, не разбиралось и не было повреждено в результате неправильного обращения с ним, а также сохранена полная комплектность изделия. Данная гарантия не распространяется на естественный износ изделия и расходные материалы (фильтры, аккумуляторные источники питания и т.д.).

Срок службы изделия и срок действия гарантийных обязательств на него исчисляются со дня продажи или с даты изготовления изделия (в случае, если дату продажи определить невозможно).

Дату изготовления прибора можно найти в серийном номере, расположенном на идентификационной наклейке на корпусе изделия. Серийный номер состоит из 13 знаков. 6-й и 7-й знаки обозначают месяц, 8-й – год выпуска устройства.

0	0	0	0	0	1	1	2	3	3	3	3	3
---	---	---	---	---	---	---	---	---	---	---	---	---

1 – месяц производства (01 – январь, 02 – февраль ... 12 – декабрь)

2 – год производства (1 – 2011 г., 2 – 2012 г. ... 0 – 2020 г.)

3 – серийный номер модели

Производителем установлен срок службы прибора – 4 года со дня его приобретения. Срок действителен при условии, что эксплуатация изделия производится в соответствии с данным руководством и применимыми техническими стандартами.

Упаковку, руководство пользователя, а также сам прибор необходимо утилизировать в соответствии с местной программой по переработке отходов. Проявите заботу об окружающей среде: не выбрасывайте такие изделия вместе с обычным бытовым мусором.

 *Перш ніж використовувати даний виріб, уважно прочитайте посібник з його експлуатації і збережете як довідник. Правильне використання приладу значно продовжить термін його служби.*

Заходи безпеки та інструкції, що містяться в цьому посібнику, не охоплюють всі можливі ситуації, які можуть виникнути в процесі експлуатації приладу. Під час використання пристрою користувач повинен керуватися здоровим глуздом, бути обережним і уважним.

ЗАХОДИ БЕЗПЕКИ

- Виробник не несе відповідальності за ушкодження, викликані недотриманням вимог техніки безпеки і правил експлуатації виробу.
- Даний електроприлад являє собою пристрій для застосування в побутових умовах і може застосовуватися в квартирах, замських будинках, готельних номерах, побутових приміщеннях магазинів, офісів або будь-яке інше нецільове використання пристрою буде вважатися порушенням умов належної експлуатації виробу. У цьому випадку виробник не несе відповідальності за можливі наслідки.
- Перед включенням пристрою до електромережі перевірте, чи збігається її напруга з номінальною напругою живлення адаптера приладу (див. технічні характеристики або заводську табличку виробу).
- Дозволяється використовувати прилад тільки з адаптером, що входить до комплекту поставки.
- Використовуйте прилад тільки за призначенням. Використання приладу з метою, відмінною від зазначеної в цьому керівництві, є порушенням правил експлуатації.
- Використовуйте подовжувача, розрахований на споживану потужність приладу, – невідповідність параметрів може привести до короткого замикання або загоряння кабелю.
- Вимикайте прилад із розетки під час його очищення. Тримайте адаптер сухими руками, утримуючи його за корпус, а не за провід.

- Не протягуйте шнур електроживлення поблизу джерел тепла, газових і електричних плит. Стежте за тим, щоб електрошнур не перекинувався й не перегинався, не стикався з гострими предметами, кутами і краями меблів.

STOP *ПОМНІТЕ: випадкове ушкодження кабелю електроживлення може привести до неполадок, що не відповідають умовам гарантії, а також до поразки електрострумом. Ушкодженій електрокабель вимагає термінової заміни в сервіс-центрі.*

- Перед чищенням приладу переконаєтеся, що він відключений від електромережі. Строго дотримуйтеся інструкцій по очищенню приладу.

STOP *ЗАБОРОНЯЄТЬСЯ занурювати корпус приладу у воду або поміщати його під струмінь води!*

- Переносіть прилад, утримуючи його двома руками за корпус.
- Не встановлюйте на прилад сторонні предмети, не сідайте і не ставайте на прилад.

STOP *Бережіть очі від впливу інфрачервоного випромінювання. Не спрямовуйте випромінювач пульта дистанційного керування на око.*

- Не допускайте потрапляння сторонніх предметів до моторного відсіку приладу. Не закривайте отвори на дні приладу. Їх блокування може призвести до пошкодження двигуна.
- Заборонено експлуатацію приладу в таких випадках:
 - У приміщеннях із підвищеною вологістю. Існує небезпека короткого замикання, виходу з ладу двигуна.
 - На відкритому повітрі: потрапляння вологи або сторонніх предметів всередину корпусу пристрою може призвести до його серйозних пошкоджень.
 - Поблизу токсичних і легкозаймистих речовин, у приміщеннях із високою концентрацією пари горючих речовин (фарби, розчинника тощо) або горючого пилу. Існує небезпека вибуху або пожежі.

- Заборонено прибирати розжарену або захолоду золу, вугілля, а також непогашені недопалки від сигарет, сміття, що тліє або горить. Засмічення може призвести до спалаху.
- Заборонено прибирати вологі поверхні – мокрі підлоги або килими. Потрапляння вологи всередину може призвести до суттєвого пошкодження пирососа.
- Заборонено прибирати порошки для заправки картриджів (тонерів) копіювальних апаратів і принтерів, борошно та інші сипкі дрібнодисперсні речовини, а також будівельний пил, частинки штукатурки, гіпсу, бетону чи цементу. Існує небезпека засмічення фільтрів або пошкодження двигуна.
- Заборонено прибирати за допомогою приладу гострі предмети: цвяхи, бите скло і т.п. Можливе пошкодження мішка і фільтрів.
- Заборонено використання приладу для очищення меблів. Використання на м'якій нерівній поверхні або падіння з меблів можуть привести до некоректної роботи приладу або поломки. Не рекомендується використання приладу на килимах з довгим ворсом (довше 0,5 см).
- Даний прилад не призначений для використання людьми (включаючи дітей), у яких є фізичні, нервові або психічні відхилення або недолік досвіду і знань, за винятком випадків, коли за такими особами здійснюється нагляд або проводиться їхнє інструктування щодо використання даного приладу особою, що відповідає за їхню безпеку. Необхідно здійснювати нагляд за дітьми з метою недопущення їхніх ігор із приладом, його комплектуючими, а також його заводським упакуванням. Очищення й обслуговування пристрою не повинні вироблятися дітьми без догляду дорослих.
- Заборонено самостійний ремонт приладу або внесення змін у його конструкцію. Усі роботи з обслуговування і ремонту повинні виконувати авторизований сервіс-центр. Непрофесійно виконана робота може привести до поломки приладу, травматів і ушкодженню майна.

STOP

УВАГА! Заборонено використання приладу за будь-яких несправностей.

Технічні характеристики











Модель.....	RV-R250
Тип приладу.....	пиросос-робот
Потужність.....	20 Вт
Тип акумулятора.....	Li-ion
Напруга акумулятора.....	10,8 В ===
Ємність акумулятора.....	2200 мА*ч
Вхідна напруга мережевого адаптера.....	100-240 В~, 0,5 А
Вихідна напруга мережевого адаптера.....	14,2 В ===, 1000 мА
Захист від ураження електрострумом.....	клас II
Потужність всмоктування.....	15 Вт
Клас випускного ЕРА-фільтра.....	12
Ємність пилозбірника.....	0,35 л
Рівень шуму.....	<62 дБ
Час безперервної роботи.....	до 100 хвилин
Час повної зарядки.....	3 години
Кількість режимів роботи.....	3
Пульт ДК.....	1 шт.
Джерело живлення пульта ДК.....	2 × LR03 (AAA)
Індикація.....	світлодіодна, звукова
Датчики визначення ступенів/перешкод.....	13
Повернення на зарядну станцію.....	автоматичне
Автовідключення.....	при відриві від поверхні
Функція планування прибирання.....	Є
Можливість вологого прибирання.....	Є
Габаритні розміри.....	301 × 299 × 57 мм
Вага нетто.....	2,2 кг ± 3%

Комплектація

Пиросос-робот.....	1 шт.
Зарядна станція.....	1 шт.
Мережевий адаптер.....	1 шт.
Пульт ДК.....	1 шт.
Обертається щітка.....	4 шт.
Насадка для вологого прибирання.....	1 шт.
Випускний ЕРА-фільтр.....	2 шт.
Інструкція з експлуатації.....	1 шт.
Сервісна книжка.....	1 шт.

Виробник має право на внесення змін до дизайну, комплектації, а також до технічних характеристик виробу під час вдосконалення своєї продукції без додаткового повідомлення про ці зміни.

Будова пульта ДК (схема А1, стор. 3)

1. Кнопка  – планування прибирання
2. Кнопка  – повернення на зарядну станцію
3. Кнопка  – початок/закінчення роботи
4. Кнопки , , ,  – вибір напрямку руху
5. Кнопка  – автоматичний режим прибирання
6. Кнопка  – режим прибирання фіксованої території
7. Кнопка  – режим прибирання кутів

Будова моделі (схема А2, стор. 4)

1. Кнопка  з індикацією – початок/закінчення роботи
2. Кришка пилозбірника з ручкою
3. Пилозбірник
4. Відсік пилозбірника
5. Сопло пилозбірника
6. Фільтр попереднього очищення
7. Випускний ЕРА-фільтр
8. Переднє колесо
9. Контакти для встановлення на зарядну станцію
10. Щітки, що обертаються
11. Бокові колеса з механізмом автоматичного вимкнення при відриві від поверхні
12. Всмоктуючий отвір
13. Отвори для кріплення насадки для вологого прибирання
14. Вентиляційні отвори
15. Насадка для вологого прибирання
16. Основа насадки для вологого прибирання
17. Пульт дистанційного керування
18. Відсік для елемента живлення
19. Зарядна станція
20. Контакти для зарядки пилососа-робота
21. Гніздо для підключення мережевого адаптера на зарядній станції і приладі
22. Мережевий адаптер
23. Індикатор
24. Змінні щітки
25. Змінний ЕРА-фільтр

I. ПЕРЕД ПОЧАТКОМ ВИКОРИСТАННЯ

Обережно дістаньте виріб і його комплектуючі з коробки. Видаліть усі пакувальні матеріали та рекламні наклейки.

 *Обов'язково збережіть на місці застережні наклейки, наклейки-показники (за наявності) і табличку з серійним номером виробу на його корпусі!*

Після транспортування або зберігання за низьких температур необхідно витримати прилад за кімнатної температури не менше ніж 2 години перед увімкненням.

Корпус приладу і ринні деталі протріть вологою тканиною. Ретельно просушіть усі елементи приладу перед увімкненням в електромережу.

Встановіть елементи живлення (не входять до комплекту) у пульт дистанційного керування, дотримуючись полярності.

 *Під час встановлення елементів живлення руки та пристрій мають бути сухими.*

II. ЕКСПЛУАТАЦІЯ ПРИЛАДУ**Збірка**

Порядок збірки приладу див. на схемі А3, стор. 5.

 *Пристаючи до збирання приладу, переконайтеся, що він вимкнений, а зарядна станція відключена від мережі електроживлення.*

Встановлюйте щітки строго відповідно до маркування, зазначеної на них: R – в отвір R, L – в отвір L.

Зарядження акумулятора

Перед початком використання приладу варто повністю зарядити акумуляторну батарею (див. схему А4, стор. 5).

1. Підключіть зарядну станцію приладу до електромережі і встановіть її впритул до стіни, індикатор на зарядній станції загориться зеленим кольором. Якщо установка безпосередньо біля стіни неможлива, встановіть станцію на будь-яку рівну поверхню. В радіусі двох метрів від зарядної станції повинні бути відсутні будь-які перешкоди, щоб забезпечити безперешкодне повернення пилососа-робота на станцію для підзарядки.
2. Встановіть прилад на зарядну станцію так, щоб контакти на нижній частині корпусу приладу збіглися з контактами на зарядній станції. Індикатор на зарядній станції буде горіти червоним кольором, кнопка  почне поперемінно блимати і гаснути. Час повної зарядки акумулятора складає 3 години.

 *Перед першим використанням рекомендується заряджати акумулятор протягом 12 годин для продовження терміну його служби.*

3. Після того як прилад повністю зарядиться, індикатор кнопки  згасне, індикатор на зарядній станції буде блимати червоним кольором.





Експлуатація

1. При необхідності використовуйте насадку для вологого прибирання (див. схему А8, стор. 7). Змочіть насадку для вологого прибирання водою і ретельно віджміть, закріпіть її на основі.

 *Основу забезпечено мікрогачками, що забезпечує додаткову фіксацію насадки.*



Не використовуйте насадку для вологого прибирання (навіть сухо!) на килимових покриттях – вона буде заважати руху пилососа.

Встановіть насадку для вологого прибирання перпендикулярно корпусу приладу, вставивши штирі на підставі насадки в отвори на дні пилососа, опустіть насадку і натисніть на неї до клацання. Щоб зняти насадку, акуратно потягніть за язичок, підніміть її перпендикулярно корпусу і потягніть.

- Натисніть кнопку  на приладі, загориться індикатор кнопки. Натисніть кнопку  у друге, або кнопку  на пульті ДК, прилад подасть звуковий сигнал і почне роботу у автоматичному режимі. Індикатор кнопки  буде блимати.
- При необхідності змініть режим роботи (див. розділ «Обирання режиму роботи за допомогою пульта ДК»).

⚠ УВАГА! Для коректної зв'язку з приладом зарядна станція повинна бути підключена до електромережі.

Коли заряд аккумулятора опускається до критичного рівня, прилад автоматично повертається на зарядну станцію. Якщо з якихось причин прилад не зміг повернутися на станцію для підзарядки і повністю розрядився, помістіть його на станцію вручну так, щоб контакти на приладі і зарядної станції поєдналися.



- Для переходу в режим очікування натисніть кнопку  на приладі або кнопку  на пульті ДК, прилад подасть звуковий сигнал. У режимі очікування індикатор кнопки  горить постійно. У режимі очікування ви можете змінювати режими роботи приладу.

i При бездіяльності протягом хвилини прилад переходить в сплячий режим автоматично (індикація кнопки  не горить, прилад не реагує на команди з пульта ДК).

- Після закінчення роботи прилад повернеться на зарядну станцію. Ви також можете натиснути кнопку , щоб повернути прилад на зарядну станцію примусово.

Вибір режиму роботи за допомогою пульта ДК



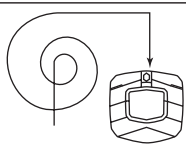

Ви можете обирати режими роботи за допомогою кнопок на пульті ДК, коли прилад знаходиться в режимі очікування:

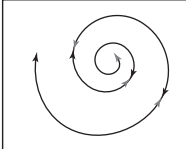
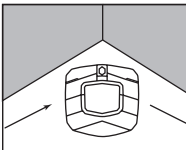
- кнопка  – автоматичний режим;
- кнопка  – режим прибирання фіксованої області;
- кнопка  – режим прибирання кутів.

	<p>Автоматический режим</p>	<p>Прилад послідовно очистить всю площу, вибудовуючи маршрут відповідно до особливостей приміщення</p>
--	-----------------------------	--





	<p>Режим прибирання фіксованої області</p>	<p>Прилад рухається по спіралі, поступово розширюючи траєкторію, потім – у зворотному напрямку, зменшуючи траєкторію. Досягнувши вихідної позиції, пилосос переміститься на наступну ділянку і знову почне рухатися по спіралі. Для прибирання особливо запиленого місця</p>
	<p>Режим прибирання кутів</p>	<p>Прилад рухається уздовж стін і перегородок, очищуючи приміщення по периметру</p>

Для ручного керування приладом в режимі очікування або під час роботи в одному з автоматичних режимів натискайте кнопки вибору напрямку руху:

-  – рух прямо. Прилад буде рухатися прямо, поки ви утримуєте кнопку;
-  – поворот наліво. Прилад буде рухатися ліворуч навколо своєї осі, поки ви утримуєте кнопку;
-  – поворот направо. Прилад буде рухатися праворуч навколо своєї осі, поки ви утримуєте кнопку;
-  – рух назад. Прилад від'їде назад і зупиниться.

Функція планування прибирання

За допомогою пульта ДК ви можете налаштувати щоденне прибирання в один і той же час.

- У режимі очікування натисніть кнопку  на пульті ДК. Прозвучить звуковий сигнал, індикатор кнопки  загориться червоним кольором, прилад почне прибирання в автоматичному режимі. Функція планування прибирання успішно, прилад на наступний день почне прибирання в цей же самий час.
- Щоб скасувати функцію, повторно натисніть кнопку  в режимі очікування на пульті ДК. Прозвучить звуковий сигнал, індикатор кнопки  загориться синім кольором.

i Якщо функція планування прибирання налаштована, індикатор кнопки  горить червоним кольором. Якщо функція вимкнена – синім.

III. ДОГЛЯД ЗА ПРИЛАДОМ

Перш ніж розпочати очищення приладу, переконайтеся, що він відключений від електромережі. Протирайте корпус приладу і зарядну станцію вологою м'якою тканиною. НЕ МОЧІТЬ!

STOP ЗАБОРОНЯЄТЬСЯ поміщати корпус приладу під струмінь води або занурювати у воду.

Не використовуйте при очищенні приладу абразивні і хімічно агресивні засоби, губки з твердим покриттям.

Щітки приладу, пилосбірник, насадка для вологого прибирання, а також фільтри можуть бути очищені у проточній воді. При необхідності використовуйте м'який миючий засіб.

Порядок очищення щіток див. на схемі **A7** (стор. 7).

! *Періодично перевіряйте щітки приладу на наявність забруднення. Блокування щіток налиплим сміттям може привести до їх поломки!*

Порядок очищення пилосбірника, фільтра попереднього очищення див. на схемі **A5** (стор. 6).

Порядок заміни випускного EPA-фільтра див. на схемі **A6** (стор. 6).

STOP *Не промивайте випускний EPA-фільтр – це може вивести його з ладу. Ресурс роботи EPA-фільтра становить не менше ніж 12 місяців.*

Зберігання та транспортування

Перед зберіганням і повторною експлуатацією очистьте й повністю просушіть усі частини приладу. Зберігайте прилад у сухому вентиляваному місці подалі від нагрівальних приладів і прямих сонячних променів.

Під час транспортування та зберігання забороняється піддавати прилад механічному впливу, який може призвести до пошкодження пристрою та/або порушення цілісності упакувок. Необхідно берегти упаковку приладу від потрапляння води й інших рідин.

IV. ПЕРЕД ЗВЕРНЕННЯМ ДО СЕРВІС-ЦЕНТРУ

Несправність	Можлива причина	Спосіб усунення
Прилад не вмикається	Акумулятор приладу розряджений	Зарядіть акумулятор повністю (див. розділ «Зарядження акумулятора»)
Акумулятор приладу не заряджається	Відсутня напруга у електромережі або розетка не справна	Перевірте наявність напруги в електромережі або підключіть прилад до справної розетки
	Мережевий адаптер не підключено до електромережі	Перевірте правильність підключення мережевого адаптера
	Прилад встановлений на зарядну станцію некоректно	Встановіть прилад на зарядну станцію так, щоб контакти на нижній частині корпусу приладу збіглися з контактами на зарядній станції
Прилад зупинився під час роботи	Прилад переохоловся, стався відриг коліс приладу від поверхні	Встановіть прилад на рівну поверхню
Прилад подає звукові сигнали, кнопка  блимає	Спробувало оповіщення про відриг коліс від поверхні	Оповіщення припиниться після установки приладу на рівну поверхню
Обертання щіток приладу сповільнене	Щітки забруднені налиплим сміттям	Проведіть очищення щіток
Прилад видає сильний шум	Пилосбірник переповнений	Проведіть очищення пилосбірника

Несправність	Можлива причина		Спосіб усунення
Прилад працює, але не реагує на команди з пульта ДК	ІЧ-сигнал від пульта ДК не доходить до пилососа	Занадто велика відстань між пультом ДК і приладом	Скоротіть відстань між пультом ДК і приладом
		ІЧ-приймач приладу повернутий в іншу сторону або на шляху сигналу зустрічаються перешкоди	Змініть напрямки сигналу
Рух приладу порушено	ІЧ-приймач і датчики приладу забруднені	Єсмність елементів живлення вичерпалася	Замініть елементи живлення (див. розділ «Перед початком використання»)
			Протріть бічні сторони корпусу приладу вологою м'якою тканиною

i *У разі, якщо несправність усунути не вдалося, зверніться до авторизованого сервісного центру.*

V. ГАРАНТІЙНІ ЗОБОВ'ЯЗАННЯ

На даний виріб надається гарантія строком на 12 місяців з моменту його придбання. Упродовж гарантійного періоду виробник зобов'язується усунути будь-які заводські дефекти, відремонтувавши, замінивши деталі або весь виріб. Гарантія набуває чинності тільки в тому випадку, якщо дату купівлі підтверджено печаткою магазину та підписом продавця на оригінальному гарантійному талоні. Ця гарантія визнається за умови, якщо виріб застосовувався відповідно до інструкції з експлуатації, не ремонтувався, не розбирався та не був пошкоджений у результаті неправильного поводження з ним, а також збережена його повна комплектність. Дана гарантія не поширюється на природний знос виробу й витратні матеріали (фільтри, акумуляторні джерела живлення тощо).

Термін служби виробу й термін дії гарантійних зобов'язань на нього обчислюються зі дня продажу або з дати виготовлення виробу (якщо дату продажу визначити неможливо).

Дату виготовлення приладу можна знайти в серійному номері, розташованому на ідентифікаційній наклейці на корпусі виробу. Серійний номер складається з 13 знаків. 6-й і 7-й знаки позначають місяць, 8-й – рік випуску пристрою.

0	0	0	0	0	1	1	2	3	3	3	3	3
---	---	---	---	---	---	---	---	---	---	---	---	---

1 – місяць виробництва (01 – січень, 02 – лютий ...12 – грудень)
 2 – рік виробництва (1 – 2011 р., 2 – 2012 р. ...0 – 2020 р.)
 3 – серійний номер моделі

Встановлений виробником термін служби приладу становить 3 роки із дня його придбання за умови, що експлуатація виробу здійснюється відповідно до даної інструкції та застосованих технічних стандартів.

! *Упаковку, посібник користувача, а також сам прилад необхідно утилізувати відповідно до місцевої програми з переробки відходів. Не викидайте такі вироби разом зі звичайним побутовим сміттям.*



Осы бұйымды пайдаланудың алдында оны пайдалану бойынша нұсқаулықты мұқият оқыңыз және анықтамалық ретінде сақтап қойыңыз. Аспапты дұрыс пайдалансаңыз, оның қызмет ету мерзімі көпке ұзарады.

Бұл нұсқаулықтағы қауіпсіздік шаралары мен нұсқаулар құралды қолдану кезінде туындауы мүмкін барлық жағдайларды қамтымайды. Бұл құрылғымен жұмыс кезінде қолданушы ақылға сүйеніп, абай әрі мұқият болуы тиіс.

ҚАУІПСІЗДІК ШАРАЛАРЫ

- Өндіруші қауіпсіздік техникасы талаптарын және бұйымды пайдалану ережелерін ұстанбаудан туындаған зақымдар үшін жауап бермейді.
- Бұл электр аспап тұрмыстық жағдайларда қолдан-арналған құрылғы болып табылады және пәтерлерде, қала сыртындағы үйлерде, қонақ үй нөмірлерінде, дүкендер, офистердің тұрмыстық бөлмелерінде немесе өнеркәсіптік емес пайдаланудың басқа жағдайларында қолданыла алады. Құрылғыны өнеркәсіптік немесе кез келген басқа мақсатсыз пайдалану бұйымды дұрыс пайдалану шарттарын бұзу болып табылады. Бұл жағдайда өндіруші ықтимал салдарлар үшін жауап бермейді.
- Құрылғыны электр желісіне қосар алдында оның кернеуі қоректену адаптері аспаптың номиналды кернеуіне сәйкес келетінін тексеріңіз (бұйымның техникалық сипаттамалары немесе зауыттық кестесін қараңыз).
- Аспапты жеткізу жиынтығына кіретін, адаптермен ғана қолдануға рұқсат етіледі.
- Құрылғыны тек қана мақсаты бойынша пайдаланыңыз. Құрылғыны осы нұсқаулықта көрсетілгеннен басқа мақсаттарда пайдалану қолдану нұсқауларының бұзылуы болып табылады.
- Аспаптың тұтынылатын қуатына арналған ұзартқышты пайдаланыңыз. Бұл талапты ұстанбау қысқа тұйықталуға немесе кабельдің тұтануына әкеліп соқтыруы мүмкін.
- Пайдаланудағы үзілістер кезінде, сонымен қатар тазалау кезінде аспапты электр желісінен өшіріп отырыңыз. Адаптері емес, штепсерден ұстап тұрып, құрғақ қолмен алыңыз.

KAZ

- Электр қуатын беретін сымды есік немесе жылу көзіне жақын жерде тартпаңыз. Электр сымы үшкір заттарға, жиһаздың бұрыштары мен жиектеріне тиіп тұрмауын қадағалаңыз.

STOP

ЕСТЕ САҚТАҢЫЗ: электр қоректену кабелін кездейсоқ зақымдасаңыз, кепілдік шарттарына сәйкес келмейтін ақауларға, сонымен қатар электр тоғының соғуына әкеліп соқтыруы мүмкін. Зақымданған электр бауы сервис-орталықта жылдам ауыстыруды талап етеді.

STOP

Аспап тіреуіш және корпусын суға батыруға ТЫЙЫМ САЛЫНАДЫ!

STOP

- Аспапты корпусынан екі қолмен ұстап тұрып тасымалдаңыз.
- Аспапқа бөгде заттарды қоймаңыз, отырмаңыз және үстіне тұрмаңыз.
- Көзіңізді инфрақызыл сәулеленудің әсерінен қорғаңыз. Қашықтықтан басқару пультінің сәуле шығарғышын көзіңізге қарай бағыттамаңыз.**
- Құралдың мотор бөлігіне бөгде заттардың түсуіне жол бермеңіз. Сорып алатын қуыстарын жаппаңыз. Ауаны сорудың бұғаты қозғалтқыштың зақымдалуына әкелуі мүмкін.
- Құралды пайдалануға келесі жағдайларда тыйым салынады:
 - Ылғалдылығы жоғары орынжайларда. Қозғалтқыштың істен шығуы, қысқа тұйықталу қаупі бар.
 - Ашық ауа кезінде – бөгде заттардың құрылғы тұрқының ішіне түсуі немесе ылғалдануы оның келелі зақымдарына әкелуі мүмкін.
 - Улы және тез жанғыш заттардың жанында, жанар жағар май буларының жоғары концентрациясы бар орынжайлар (сыр, еріткіш және т.с.с.) немесе жағар май шаңы. Өрт немесе жарылыс қаупі болады.
- Қызған немесе суыған күлді соруға, сондай-ақ темекінің өшпеген тұтқылдарын, бықсып немесе жанып жатқан қоқысты соруға тыйым салынады.

- Кез келген сұйықты соруға тыйым салынады, сондай-ақ ылғалды беттерді – ылғалды едендер немесе кілемдерді. Ылғалдың ішкі жағына түсуі шаңсорғыштың сынуына алып келуі мүмкін.
- Көшірме жасау аппараттары мен принтерлердің картридждеріне құюға арналған (тонерлер) ұнтақтарды, ұнды және басқа да ұсақ дисперстік заттарды, сонымен қатар құрылыс шаңын, сылау бөлшектерін, гипс, бетон немесе цементті жинауға тыйым салынады. Фильтрдің қоқыстану немесе қозғалтқыштың зақымдалу қауіпі бар.
- Аспаптың көмегімен үшкір заттарды жинауға тыйым салынады: шегелер, ұрғыш шынылар және т.б. Шаң жинағыштардың және фильтрлердің зақымдалуы мүмкін.
- Аспапты жиһазды тазалау үшін пайдалануға тыйым салынған. Жұмсақ тегіс емес бетте пайдалану немесе жиһаз бұйымынан құлауы аспаптың дұрыс жұмыс жасамауына немесе сынуына әкелуі мүмкін. Аспапты ұзын түгі бар кілемде пайдалануға ұсынылмайды (ұзақ 0,5 см).
- Бұл аспап физикалық, жүйке немесе психикалық ауытқулары бар немесе тәжірибесі мен білімі жетіспейтін адамдардың (оның ішінде балалардың) қолдануына арналмаған, мұндай тұлғалар қадағаланып, олардың қауіпсіздігі үшін жауап беретін тұлға осы аспапты қолдануға қатысты нұсқау жасалған жағдайлардан басқа. Балалардың аспаппен, оның жинақтаушыларымен, сонымен қатар зауыттық орамымен ойнауына жол бермеу мақсатында қадағалап отыру қажет. Құрылымын тазалау және қызмет көрсетуді балалар ересектердің қарауынсыз жасамауы тиіс.
- Аспапты өздігіңізбен жөндеуге немесе құрылымына өзгеріс енгізуге тыйым салынады. Қызмет көрсету және жөндеу бойынша барлық жұмыстарды авторландырылған сервис-орталық жасауы керек. Біліксіз жасалған жұмыс аспаптың бұзылуына, жарақат пен мүлік зақымдануына әкеліп соқтыруы мүмкін.

STOP

НАЗАР АУДАРЫҢЫЗ! Аспапты кез келген ақауларда пайдалануға тыйым салынады.

Техникалық сипаттамалары

Үлгі	RV-R250
Аспаптың типі	шаңсорғыш-робот
Қуаты.....	20 Вт
Аккумулятордың түрі.....	Li-ion
Аккумулятордың кернеу.....	10,8 В ===
Аккумулятордың сыйымдылығы	2200 мА*ч
Желілік адаптердің кіріс кернеу	100-240 В-, 0,5 А
Желілік адаптердің шығыс кернеу	14,2 В ===, 1000 мА
Тоқтан күйіп қалудан қорғау	II дәреже
Сору қуаты.....	15 Вт
ЕРА сүзгіштің класы	12
Шаңға арналған контейнердің сыйымдылығы	0,35 л
Шу деңгейі.....	<62 дБ
Тоқтаусыз жұмыс уақыты.....	100 мин дейін
Толық қуаттандыру уақыты.....	3 сағ
Жұмыс режимдерінің саны.....	3
ҚБ пульті	бар
ҚБ пультінің қоректену көзі.....	2 × LR03 (AAA)
Индикациясы.....	светодиодтік, дыбысты
Баспалдақтар/кедергілерді анықтау датчигі	13
Зарядтау станциясына қайта оралу.....	автоматты
Автошірілу.....	қабаттан алған жағдайда
Жинауды жоспарлау функциясы	бар
Ылғалды жинау мүмкіндігі	бар
Габаритті өлшемдер	301 × 299 × 57 мм
Таза салмақ.....	2,2 кг ± 3%

Жиынтық

Шаңсорғыш-робот.....	1 дана
Зарядтауға арналған қосымша жабдық	1 дана
Желілік адаптер.....	1 дана
ҚБ пульті	1 дана
Айналатын щетка.....	4 дана
Ылғалды тазалауға арналған саптама.....	1 дана
Шығаратын ЕРА-сүзгісі.....	2 дана
Пайдалану жөніндегі нұсқаулық.....	1 дана
Сервисісті кітапша	1 дана

Өндіруші келесі өзгерістер туралы қосымша хабарландырусыз өз өнімдерін жетілдіру барысында дизайнға, жинақталуға, сонымен қатар бұйымның техникалық сипаттамаларына өзгерістер енгізуге құқылы.

ҚБ пульті (А1 сурет, 3 бет)

1. батырмасы – жинауды жоспарлау
2. батырмасы – зарядтау станциясына күштеп қайтару
3. батырмасы – жұмыстың басталуы/аяқталуы
4. , , , батырмалары – қозғалыс бағытын таңдау
5. батырмасы – жинаудың автоматтық режимі
6. батырмасы – белгіленген аймақты жинау режимі
7. батырмасы – бұрыштарды жинау режимі

Будова моделі (А2 сурет, 4 бет)

1. Индикациясымен батырмасы – жұмыстың басталуы/аяқталуы
2. Тұтқасымен шаңжинағыштың саңылауы
3. Шаңжинағыш
4. Шаңжинағыш саңылауы
5. Шаңжинағыштың шүмегі
6. Алдын ала тазарту сүзгіші
7. Шығарғыш ЕРА-сүзгісі
8. Алдыңғы дөңгелек
9. Зарядтау станциясына орнату үшін байланыстар
10. Айналатын щеткалар
11. Қабаттан ажыратқан кездегі автоөшірілу механизмімен жаңғы дөңгелектер
12. Сорғыш саңылау
13. Ылғалды жинауға арналған саптаманы бекіту үшін саңылау
14. Вентиляциялық саңылаулар
15. Ылғалды жинауға арналған саптама
16. Ылғалды жинауға арналған саптама негізі
17. Қашықтықтан басқару құралы
18. Қоректену элементіне арналған бөлім
19. Зарядтауға арналған қосымша жабдық
20. Шаңсорғыш-роботты зарядтауға арналған байланыстар
21. Желілік адаптерді қосуға арналған ұяшық аспап пен зарядтау станциясында
22. Желілік адаптер
23. Индикаторы
24. Ауыстырмалы щеткалар
25. Ауыстырмалы ЕРА-сүзгісі

I. АЛҒАШҚЫ ҚОСАР АЛДЫНДА

Бұйымды орамынан шығарып, барлық орау материалдары мен жарнамалық жапсырмаларды алып тастаңыз.

Корпусағы ескертетін жапсырма, жапсырма-көрсеткіш (бар болса) және бұйымның сериялық нөмірі бар кестешені орнында міндетті түрде сақтаңыз!

Тасымалдаған немесе төмен температураларда сақтаған соң аспапты қосар алдында кем дегенде 2 сағат бөлме температурасында ұстау қажет.

Құралдың корпусын ылғалды матамен сүртіңіз де құрғатыңыз. Қереғарлықты сақтай отыра, қашықтықтан басқару пультіне қоректендіру элементтерін (жиынтыққа кірмейді) орнатыңыз.

Қоректендіру элементтерін орнату кезінде қолдарыңыз және құрылғы құрғақ болуы тиіс.

II. ҚҰРАЛДЫ ПАЙДАЛАНУ**Аспапты жинау**

Аспапты жинақтау тәртібін А3 үлгіден қараңыз (5 бет).

Аспапты жинауға кірісер алдында, оның зарядтау станциясы электрмен қоректендіру желісінен сөндірілгеніне, аспаптың сөніп тұрғандығына көз жеткізіңіз.

Щеткаларды оларға көрсетілген таңбалауға сәйкес қатаң орнатыңыз: R – R саңылауына, L – L саңылауына.

Аккумуляторды зарядтау

Аспапты пайдаланар алдында аккумулятордың батареясын толықтау қуатсыздандыру қажет (А4 схемасын қараңыз, бет 5).

1. Зарядтау станциясын электр желісіне қосыңыз және оны қабырғаға тығыз орнатыңыз, зарядтау станциясының индикаторы жасыл түспен жанады. Егер тікелей қабырғаға жақындатып орнату мүмкіндігі болмаса, станцияны кез келген тегіс қабатқа орнатыңыз. Зарядтау станциясынан екі метр радиусында шаңсорғыш-робот заряд алу үшін станцияға кедергісіз орала алуы үшін, кез келген кедергі туғызу мүмкін заттар болмауы керек.
2. Аспапты зарядтау станциясына аспап корпусының төменгі жағындағы контактілер зарядтау станциясының контактілерімен сәйкес келетіндей орнатыңыз. Зарядтау станциясындағы индикатор қызыл түспен жанады, батырмасы кезекпен жыпылықтайды және өшіріледі. Аккумулятордың толық зарядталу уақыты 3 сағат.

Алғаш рет пайдаланар алдында аккумулятордың қызмет ету мерзімін ұзарту үшін оны 12 сағат бойы зарядтауға кеңес беріледі.

3. Құрал толығымен зарядталған соң, батырмасының индикаторы өшеді, зарядтау станциясындағы индикатор қызыл түспен жыпылықтайды.

Құралды пайдалану

1. Керек болған жағдайда ылғалды жинауға арналған саптамаларды қолданыңыз (А8 схемасын қараңыз, бет 7). Ылғалды жинауға арналған саптаманы сумен сулаңыз және жақсылап сығыңыз, оны негізіне бекітіңіз.

Негізгі саптаманың қосымша фиксациясын қамтамасыз ету үшін микроілгекпен жабдықталған.

Дымқыл жиыстыруға арналған саптаманы (тіпті құрғақ күйінде де!) кілем төлемдерінде пайдаланбаңыз – ол шаңсорғыштың қозғалуына кедергі келтіреді.

Шаңсорғыштың түбіндегі тесікке қондырма негізінде қаңқаларды қойып, қондырманы төмен түсіріңіз және оған сілтіге дейін басыңыз. Қондырманы шешу үшін, тілге ұқыпты тартыңыз, оны корпусқа перпендикуляр көтеріп, тартыңыз.

2. Аспаптағы пернесін пернесін басыңыз, батырмасын индикаторы жанады. Аспаптағы пернесін пернесін қайта басыңыз немесе ҚБ пультіндегі || пернесін баспалсаңыз, автоматты тәртіптемедегі жұмыс басталады. батырмасының индикаторы жыпылықтайтын болады.
3. Қажет болған жағдайда жұмыс тәртіптемесін өзгертіңіз («ҚБ пульті арқылы жұмыс режимін таңдау» бөлімін қараңыз).



НАЗАР АУДАРЫҢЫЗ! Аспаптан дұрыс байланыс үшін зарядтау станциясы электр желісіне қосылып тұруы керек.

Аккумулятор зарядының деңгейі сыни деңгейге дейін түскенде, аспап автоматты түрде зарядтау станциясына қайта оралады. Егер қандай да бір себептермен станцияға қайта орала алмай қалса және заряды толық таусылса, аспапты станцияға қолмен аларып қойыңыз және аспап пен зарядтау станциясының контактілері сәйкесетіндей орнатыңыз.

4. Күту тәртіптемесіне өту үшін аспаптағы пернесін немесе ҚБ пультіндегі || пернесін басыңыз, аспап дыбыстық белгі береді. Күту тәртіптемесінде пернесінің индикаторы әрдайым жанып тұрады. Күту тәртіптемесінде сіз аспаптың жұмыс тәртіптемелерін ауыстыра аласыз.



Бір минут бойы әрекетсіздік болған жағдайда аспап автоматты түрде ұйқы тәртіптемесіне өтеді (батырмасының индикациясы жанбайды, құрал қашықтан басқару пультінен командаларға жауап бермейді).

5. Жұмыс аяқталғаннан кейін аспап зарядтау станциясына қайтады. Сондай-ақ аспапты зарядтау станциясына мәжбүрлі түрде қайтару үшін пернесін басыңызға болады.

ҚБ пульті арқылы жұмыс режимін таңдау

Аспап күту тәртіптемесінде тұрған кезде ҚБ пульті арқылы көмегімен жұмыс тәртіптемелерін таңдай аласыз:

- батырмасы – автоматтық режимі;
- батырмасы – фиксацияланған ауданды жинау режимі;
- батырмасы – бұрыштарды жинау режимі.

	<p>Автоматтық режимі</p>	<p>Аспап бөлменің ерекшеліктеріне сәйкес маршрутты құрастыра отырып, барлық алаңды кезектеп тазалайды</p>
--	--------------------------	---

	<p>Фиксацияланған ауданды жинау режимі</p>	<p>Аспап спираль бойынша жылжиды, траекторияны біртіндеп кеңейтеді, содан кейін – траекторияны азайта отырып, кері бағытта. Бастапқы позицияға жеткеннен кейін шаңсорғыш келесі үшбұрышқа ауысып, спираль бойынша қайтадан қозғала бастайды. Для прибирания особливо запиленого місця</p>
	<p>Бұрыштарды жинау режимі</p>	<p>Аспап қабырғалар мен кедергілер бойымен қозғала отырып, үйжайды периметрі бойымен тазалайды</p>

Автоматтық режимдердің біреуінде жұмыс жасау кезінде немесе күту режимінде аспапты қолмен басқару үшін қозғалыс бағытын таңдау батырмасын басыңыз:

- ▲ – тік қозғалу. Құрал түймені ұстап тұрғанға дейін тікелей қозғалады;
- ◀ – солға бұрылыс. Сіз пернені басып ұстап тұрған кезде аспап өз осімен солға қарай қозғалады;
- ▶ – оңға бұрылыс. Сіз пернені басып ұстап тұрған кезде аспап өз осімен оңға қарай қозғалады;
- ▼ – артқа қозғалу. Құрылғы артқа шығып, тоқтайды.

Жинауды жоспарлау функциясы

Қашықтан басқару пульті арқылы күнделікті тазалауды бір уақытта реттеуге болады.

1. Күту режимінде қашықтан басқару құралындағы түймесін басыңыз. Дыбыс сигналы естіледі, батырмасының индикаторы қызыл түспен жанады, аспап автоматты түрде жинайды. Жинауды жоспарлау функциясы сәтті бапталған, құрылғы келесі күні сол уақытта тазалауды бастайды.
2. Функцияны болдырмау үшін қашықтан басқару құралындағы күту режимінде түймесін қайта басыңыз. Дыбыс сигналы естіледі, түймесінің индикаторы көк түспен жанады.



Егер тазалауды жоспарлау функциясы теңшелген болса, батырмасының көрсеткіші қызыл түспен жанады. Егер функция өшірілген болса – көк.

III. АСПАПТЫ КҮТУ

Құралды тазалауға кіріспес бұрын, оның электр желісінен ажыратылғанына көз жеткізіңіз. Аспаптың корпусын және зарядтау станциясын дымқыл жұмсақ матамен сүртіңіз. СУЛАМАҢЫЗ!



Аспаптың корпусын судың астына немесе суға салуға ТЫЙЫМ САЛЫНАДЫ.

Аспапты тазалау кезінде абразивтік және химиялық агрессивтік заттарды, қатты жабындыларымен сорғыштарды пайдаланбаңыздар.

Аспаптың щеткесі, шаңжинағыш, ылғалды жинауға арналған саптамалар ағынды суда тазартыла алады. Керек болған жағдайда құрғақ жуғыш заттарды қолдануға болады. Щеткелерді тазалау тәртібін **A7** схемасынан қар (7 бет).

! Аспаптың щеткаларын ластанудың болуына мезгіл-мезгіл тексеріңіз. Щеткаларды жабысқақ қоқыспен құлыптау олардың сынуына әкелуі мүмкін!

Шаңжинағышты, алдын ала тазарту сүзгісін **A5** сұлбасында (6 бет) қараңыз. ЕРА-фильтрін ауыстыру тәртібін **A6** схемасынан қар (6 бет).

STOP Шығатын ЕРА-сүзгіні жумаңыз – бұл оны істен шығаруы мүмкін. ЕРА-сүзгі жұмысының ресурсы 12 айдан кем емес уақытты құрайды.

Сақтау және тасымалдау

Сақтау және қайта пайдаланудың алдында құралдың барлық бөліктерін тазалап, түгел құрғатыңыз. Құралды құрғақ желденетін жерде жылыту аспаптарынан алыс және тікелей күн сәулелерден алыс сақтаңыз.

Тасымалдау және сақтау кезінде құралдың зақымдануына және/немесе ораманың бүтіндігіне әкелуі мүмкін құралды механикалық әсерлерге ұшыратуға тыйым салынады.

Құралдың орамасын су мен басқа да сұйықтықтардан сақтау қажет.

IV. СЕРВИС-ОРТАЛЫҚҚА ЖОЛЫҒАР АЛДЫНДА

Ақаулық	Мүмкін болатын себептері	Жою әдістері
Аспап жұмыс істемейді	Аспап аккумуляторының заряды таусылды	Аккумуляторды толығымен зарядтаныз («Аккумуляторды зарядтау» бөлімін қараңыз)
Аспап аккумулятор зарядталмайды	Электрлік розетка жұмыс істемейд	Құралды жұмыс істеп тұрған розеткаға қосыңыз
	Қуат көзі адаптері электр желісіне қосылмаған	Қуат көзі адаптердің қосу дұрыстығын тексеріңіз
Құрал өздігінен ажыратылды	Аспап қисайған, қабаттан аспаптың доңғалқтарының айырылуы болды	Аспапты тегіс қабатқа орнатыңыз
	Аспап зарядтау станциясына дұрыс орнатылмаған	Аспапты зарядтау станциясына – аспап корпусының төменгі бөлігіндегі түйіспелер зарядтау станциясындағы түйіспелермен сәйкес келетіндей етіп орнатыңыз
Құрылғы дыбыс сигналдарын береді, түймесі ! жыпылықтайды	Жұмыс істеп кетпеген туралы хабардар ету міндеттерімен доңғалқтардың жер бетінен	Аспапты тегіс жерге орнатқаннан кейін хабарлау тоқтатылады
Аспап щеткаларының айналуы баяулайды	Щеткалар жабысқақ қоқыспен ластанған	Щеткаларды тазалаңыз

Ақаулық	Мүмкін болатын себептері	Жою әдістері	
Құрал қатты шу шығарады	Шаң жинағыш-контейнері толып кеткен	Шаң жинағыш-контейнерді тазалаңыз	
Аспап жұмыс істейді, бірақ ҚБ пультінің пармендеріне жауап бермейді	ҚБ пультіндегі ИК-сигнал шаң-сорғышқа жетпейді	ҚБ пульті мен аспаптың арасындағы қашықтық тым үлкен Аспаптың ИК-қабылдағышы басқа жаққа бұрылған немесе сигналдың жолында кедергілер кездесуде	ҚБ пульті мен аспаптың арасындағы қашықтықты қысқартыңыз Сигналдың бағытын өзгертіңіз
	Коректендіру элементтерінің ыдысы таусылған		«Алғашқы қосар алдында» бөліміне сәйкес коректендіру элементтерін ауыстырыңыз
Құралдың қозғалысы бұзылған	ИК-қабылдағыш және аспаптың датчиктері ластанған	Аспап корпусының бүйір жағын ылғалды жұмсақ матаман сүртіңіз	

i Егер қателікті дұрыстай алмасаңыз, авторизацияланған сервистік орталыққа жүгініңіз.

V. КЕПІЛДІКТІ МІНДЕТТЕМЕЛЕР

Осы бұйымға сатып алынған сәттен 12 ай мерзіміне кепілдік беріледі. Өндіруші кепілдік кезеңі ішінде жөндеу, бөлшектерді ауыстыру немесе бүкіл бұйымды ауыстыру кез келген зауыттық ақауларды жоюға міндеттенеді. Кепілдік тек сатып алу күні түпнұсқалық кепілдік талонында дүкен мөрімен және сатушы қолымен расталған жағдайда ғана күшіне енеді. Осы кепілдік тек бұйым пайдалану бойынша нұсқаулыққа сәйкес қолданылған, жөнделмеген, бұзылмаған және онымен дұрыс жұмыс істеу нәтижесінде зақымданбаған, сонымен қатар бұйымның толық жинағы сақталған жағдайда танылады. Осы кепілдік бұйымның табиғи тозуына және шығын материалдарына таралмайды (сүзгілер, аккумуляторлық қоректену көздеріне және т.б.).

Бұйымның қызмет мерзімі мен оған кепілдікті міндеттемелердің қолданыс мерзімі бұйым сатылған немесе өндірілген кезден есептеледі (егер сату күнін анықтау мүмкін болмаса). Аспап өндірілген күнді бұйым корпусының сәйкестендіру жапсырмасындағы сериялық нөмірден табуға болады. Сериялық нөмір 13 белгіден тұрады. 6-шы және 7-ші белгілер айды, 8-ші – құрылғының шығарылған жылын білдіреді.

0	0	0	0	0	1	1	2	3	3	3	3	3
---	---	---	---	---	---	---	---	---	---	---	---	---

1 – өндірілген айы (01 – қаңтар, 02 – ақпан ... 12 – желтоқсан)
2 – өндірілген жылы (1 – 2011 ж., 2 – 2012 ж. ... 0 – 2020 ж.)
3 – үлгінің сериялық нөмірі

Өндіруші бекіткен аспаптың қызмет ету мерзімі бұйымның пайдаланылуы осы нұсқаулық пен қолданылатын техникалық стандарттарға сәйкес жүзеге асырылғанда, сатып алынған күнінен бастап 4 жыл құрайды.

Орамды, пайдаланушы нұсқаулығын, сонымен қатар аспаптың өзін қалдықтарды қайта өңдеу бойынша жергілікті бағдарламаға сәйкес пайдаға асыру керек. Қоршаған ортаға қамқорлық білдіріңіз: мұндай бұйымдарды әдеттегі тұрмыстық қоқыспен тастамаңыз.

www.redmond.company
www.multivarka.pro
www.store.redmond.company
www.smartredmond.com
Made in China

RV-R250-CIS-UM-1