

Мы всегда готовы помочь!

Зарегистрируйте свое устройство и получите поддержку на
www.philips.com/support



CSP530



CSP630

Руководство пользователя

PHILIPS

Содержание

1	Важно!	2
	Техника безопасности	2
	Уведомление	2
<hr/>		
2	Автомобильные стереодинамики	3
	Введение	3
	Комплект поставки	3
<hr/>		
3	Установка	4
	Вариант 1. Крепление на двери (передней или задней)	4
	Вариант 2. Крепление на задней полке	7
<hr/>		
4	Сведения об изделии	8
<hr/>		
5	Устранение неполадок	8

1 Важно!

Техника безопасности

- Перед использованием устройства внимательно прочитайте все инструкции. Гарантия не распространяется на повреждения, вызванные несоблюдением инструкции.
- Для безопасной и надежной установки используйте только прилагаемые крепежные приспособления.
- Не используйте акустическую систему с превышением допустимой пиковой мощности в течение долгого времени.
- Храните кредитные карты, часы, видео- и аудиокассеты и прочие предметы с магнитным кодом вдали от акустической системы, чтобы предотвратить их повреждение магнитами динамиков.
- Для очистки устройства пользуйтесь мягкой влажной тканью. Не используйте такие вещества, как спирт, химикаты или бытовые чистящие средства для очистки устройства.

Уведомление

Данное изделие соответствует требованиям Европейского Союза по радиопомехам.



Информация о влиянии на окружающую среду

Продукт не имеет лишней упаковки. Мы попытались сделать так, чтобы упаковочные материалы легко разделялись на три типа: картон (коробка), пенополистерол (буфер) и полиэтилен (мешки, защитный пенопластовый лист). Материалы, из которых изготовлена система, могут быть переработаны и вторично использованы специализированными предприятиями. Соблюдайте местные нормативы по утилизации упаковочных материалов, выработавших ресурс батареек и отслужившего оборудования.

Внесение любых изменений, не одобренных непосредственно WOOX Innovations, могут привести к утрате пользователем права на использование устройства.

2013 © WOOX Innovations Limited. Все права сохранены.

Характеристики могут быть изменены без предварительного уведомления.

Компания WOOX оставляет за собой право в любое время вносить

изменения в устройства без обязательств соответствующим образом изменять ранее поставленные устройства.

2 Автомобильные стереодинамики

Поздравляем с покупкой и приветствуем Вас в клубе Philips! Для того, чтобы воспользоваться всеми преимуществами поддержки Philips, зарегистрируйте ваше изделие на сайте www.philips.com/welcome.

Введение

Эти динамики обеспечивают мощный и реалистичный звук.

Комплект поставки

Проверьте комплектацию устройства:

- ① Динамики (x2)
- ② Сетка решетки и рамка (x2)
- ③ Кабели питания переменного тока (x2)
- ④ Винты (x8)
- ⑤ Шрапнель (x8)

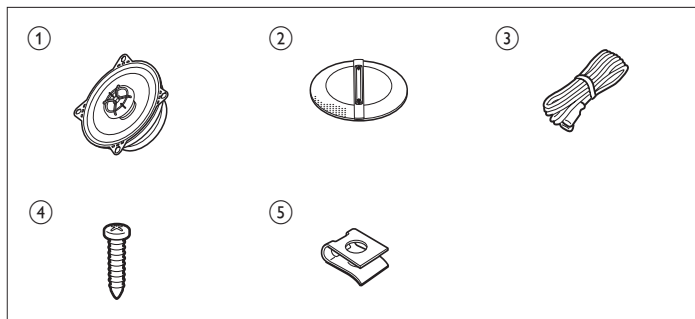

3 Установка

Минимальная монтажная глубина для установки динамиков составляет 46 мм. При измерении монтажной глубины в месте крепления убедитесь, что динамик не помешает другим компонентам автомобиля.

Вариант 1. Крепление на двери (передней или задней)

Динамики можно установить на передней или задней двери автомобиля.

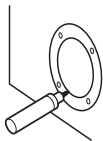

Примечание

- Убедитесь, что на месте установки и вокруг него отсутствуют какие-либо помехи.
- Отверстие для крепления динамика на внутренней панели двери (передней или задней) уже может быть вырезано. В этом случае необходимо вырезать отверстие только в панели обшивки.
- Убедитесь, что разъемы динамика, рамка или магнит не соприкасаются с внутренними элементами двери, например стеклоподъемником (при открытии или закрытии окна) и т.п. Также убедитесь, что решетка динамика не касается других деталей, расположенных на двери: ручки двери, стеклоподъемника, подлокотника и т.п.

- 1 Выключите зажигание.
 - Если питание включено, звук щелчка, возникающий при подключении, может повредить динамики.
- 2 Вырежьте шаблон для крепления из упаковки.
- 3 Установите шаблон на место крепления динамика.

4 Отметьте отверстие для крепления динамика и 4 отверстия для болтов.

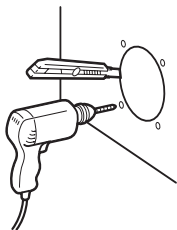

5 Вырежьте отмеченное отверстие для динамика и просверлите отверстия для болтов.

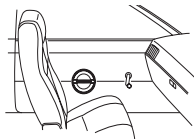

6 Снимите сетку решетки.

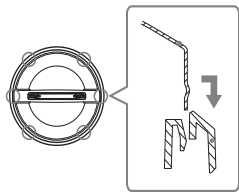

7 Удалите изоляцию на концах кабелей и подсоедините их к усилителю.

- Подсоедините белый кабель к отрицательному разъему (-).
- Подсоедините черный кабель (черно-белый) к положительному разъему (+).

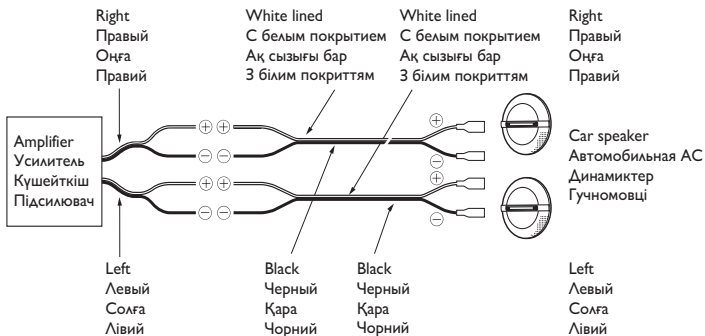

Примечание

- Будьте внимательны при сопоставлении разъемов “левый”, “правый”, “+” и “-”. Несоблюдение полярности может привести к ухудшению качества звука.
- Два динамика по 4 Ом каждый, подключенные в стереорежиме, обеспечивают нагрузку в 8 Ом на каждый канал усилителя. Большинство двухканальных усилителей при такой конфигурации работают нормально. Однако два динамика по 4 Ом, подключенные параллельно в “мостовой” схеме к двухканальному усилителю, обеспечивают нагрузку усилителя в 2 Ом в монорежиме. Большинство двухканальных усилителей не поддерживает нагрузку 2 Ом в монорежиме. Это может привести к повреждению усилителя!

8 Закрепите динамик, как показано на рисунке ниже.

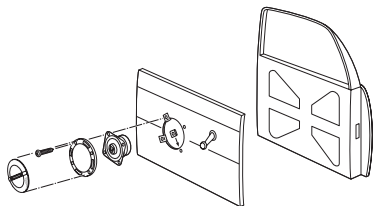

9 Установите сетку решетки, плотно прижимая ее края.

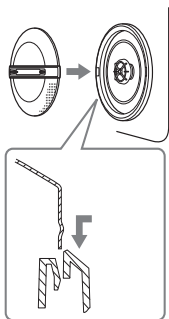

Совет

- Решетку динамика можно установить без сетки.

Вариант 2. Крепление на задней полке

Динамики можно установить на задней полке автомобиля.

Чтобы закрепить динамики на задней полке, выполните шаги, указанные в разделе "Вариант 1. Крепление на двери".

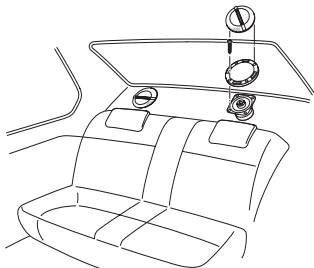

4 Сведения об изделии



Примечание

- Информация о продукте может быть изменена без предварительного уведомления.

Модель	CSP530	CSP630
Тип динамика	Трехполосный триаксиальный динамик, 13 см	Трехполосный триаксиальный динамик, 16.5 см
Среднеквадратичная мощность (Вт)	35 Вт	40 Вт
Пиковая музыкальная мощность (Вт)	180 Вт	210 Вт
Чувствительность (дБ/Вт/м)	89 дБ	90 дБ
Частотный отклик (Гц)	45-30 кГц	40-30 кГц
Сопротивление (Ом)	4 Ом	4 Ом
Масса магнита (унции)	6,4 унции	7,6 унции
Монтажная глубина (мм)	47 мм	58 мм

5 Устранение неполадок

Для сохранения действия условий гарантии запрещается самостоятельно ремонтировать систему.

При возникновении неполадок в процессе использования данного устройства, посетите веб-сайт (www.philips.com/welcome). При обращении в компанию Philips устройство должно находиться поблизости, номер модели и серийный номер должны быть известны.

ГАРАНТИЙНЫЙ ТАЛОН

Российская Федерация, Республика Беларусь, Казахстан Республика*

Место для приклеивания
кассового и товарного чеков

Модель: _____

Заполнение обязательно

Серийный номер: _____

Заполнение обязательно

Дата продажи: _____

Заполнение обязательно

ПРОДАВЕЦ:

Название торговой организации: _____

Заполнение обязательно

Телефон торговой организации: _____

Заполнение обязательно

Адрес и E-mail: _____

Заполнение обязательно



Изделие получило в исправном состоянии, в полной комплектности, с инструкцией по эксплуатации на русском языке. Со всеми техническими характеристиками, функциональными возможностями и правилами эксплуатации ознакомлен. Изделие осмотрено и проверено в моем присутствии, претензий к качеству и внешнему виду не имею. Всё изложенное в инструкции по эксплуатации и гарантийном талоне обязуюсь выполнять и гарантирую выполнение всеми пользователями изделия. С условиями гарантии ознакомлен и согласен.

(ФИО и подпись покупателя)

Внимание! Требуется полное заполнение гарантийного талона продавцом!

Гарантийный талон недействителен при его неправильном или неполном заполнении, без печати продавца и подписи покупателя. Кассовый и товарный чеки о покупке должны быть приклеены к настоящему гарантийному талону.

Уважаемый Потребитель! Благодарим Вас за покупку изделия под торговой маркой Philips

При покупке изделия убедитесь правильно заполнить гарантийного талона. Серийный номер и наименование модели приобретенного Вами изделия должны быть идентичны записи в гарантийном талоне. Не допускается внесения в талон каких-либо изменений, исправлений. В случае неправомерного или неполного заполнения гарантийного талона, а также если чек не был приложен к гарантийному талону при покупке Вами изделия – немедленно обратитесь к продавцу.

Изделие представляет собой технически сложный товар. При безразличии и невнимательности при использовании его в соответствии с правилами эксплуатации оно будет подлежать ремонту. Вам долгие годы. В ходе эксплуатации изделия не допускайте механических повреждений изделия, попадания вонючих, портящих вонючих, жидкостей, наскоков и пр., в течение всего срока службы следите за сохранностью к полной идентификационной информации с наименованием модели и серийного номера на изделии. Во избежание возможных недоразумений сохраняйте в течение всего срока службы документы, прилагаемые к изделию при его продаже (данный гарантийный талон, товарный и кассовый чеки, накладная, инструкция по использованию и иные документы). Если в процессе эксплуатации Вы обнаружите, что параметры работы изделия отличаются от указанных в инструкции по использованию, обратитесь, пожалуйста, за консультацией в Информационный Центр.

История: «WOXX Innovation Limited» (WOXX Innovation Limited), пятый этаж строения Филиал Электроник, 5 Сайле Парк Ист Авеню, Гонконг Сайле Парк, Шатин, Нью Территория, Гонконг. Импортёр на территории России и Таможенного Союза (в случае импортёром продукции): ООО «ВООКС Инновэйшнс Евраус», РФ, 123022 г. Москва, ул.Сергея Маковского, д.13. Импортёр на территории России и Таможенного Союза принимает претензии потребителей в случаях, предусмотренных Законом РФ «О защите прав потребителей» от 07.02.1992 N 2309-1», в отношении товара, приобретенного на территории Российской Федерации. Юридическое лицо принимающее претензии в отношении товара, приобретенного на территории Республики Казахстан*, ТОО «Филиал Казакстан», ул.Малая, 32А, Алматы, Казахстан. Если случилась авария, Вам изделие требует специальной установки и подключения, рекомендуем обратиться в организацию, специализирующуюся на оказании такого рода услуг. Лицо (компания), осуществившее Вам установку, несет ответственность за правильность проведенной работы. Помните, квалификация установка и подключение изделия существенны для его дальнейшего правильного функционирования и гарантийного обслуживания.

Сроки и условия гарантии:

Наименование изделия	Срок гарантии**	Срок службы**
Домашние медиацентры	1 год	5 лет
Стационарные аудио/видео системы, проигрыватели, переносные и автомобильные, автомобильные медиацентры и усилители	1 год	3 года
Портативные устройства, носимые проигрыватели, диктофоны, фотоаппараты, компьютерная периферия, автомобильная акустика, индивидуальные приемопередающие устройства, обучающие пульты ДУ	1 год	1 год

**учитывается со дня передачи товара покупателю или с даты изготовления, если дату передачи определить невозможно. Дату изготовления изделия Вы можете определить по серийному номеру (серия/ТИН/серия: дд-ГГ-мм). NN номер недели, х – любой символ). Пример: A.002328/23456 – дата изготовления 28 ноября 2013г. В случае затруднений при определении даты изготовления обратиться, пожалуйста, в Информационный Центр.

Настоящая гарантия распространяется только на изделия, имеющие полную идентификационную информацию, приобретенные и используемые исключительно для личных, семейных, домашних и иных нужд, не связанных с осуществлением предпринимательской деятельности. По окончании срока службы обратиться в авторизованный сервисный центр для проведения профилактических работ и получения рекомендаций по дальнейшей эксплуатации изделия. Гарантийное обслуживание не распространяется на изделия, недостатки которых возникли вследствие:

1. нарушения Потребителем правил эксплуатации, хранения или транспортировки изделия;
2. использования неоптимальных аксессуаров и/или расходных материалов, предусмотренных инструкцией по эксплуатации (если их использование привело к нарушению работоспособности изделия);
3. отсутствия или неполноты информации об изделии согласно рекомендациям инструкции по эксплуатации;
4. действий третьих лиц;
5. ремонта неуполномоченными лицами, внесения некачественных изменений или схематических изменений и изменений программного обеспечения;
6. отключения от Государственных Технических Стандартов (ГОСТов) и норм питания, телекоммуникационных и кабельных сетей; неправильной установки и/или подключения изделия;
7. подключения непредусмотренной сети (стиральной машины, посудомоечной машины, холодильника, стиральной машины, пылесоса и т.д.);
8. действия непредусмотренной сети (стиральной машины, посудомоечной машины, пылесоса и т.д.).

Гарантия не распространяется также на расходные материалы и аксессуары включая, но не ограничиваясь следующими: наушники, чехлы, соединительные кабели, изделия из стекла, сменные лампы, батареи и аккумуляторы, защитные экраны, иные детали с ограниченным сроком эксплуатации.

Премудрые сервисные центры в РФ: Москва, г. Варшавский пр-д, 1а, стр.3; С. Пестербург, Ланское ш., 65. Дополнительную информацию о других ближайших к Вам сервисных центрах, времени их работы, а также информацию о продукции. Вы можете получить в Информационном центре по телефонам:

Страна	Россия	Беларусь	Казахстан*
Телефон	8 800 200 0880 (бесплатный звонок в РФ, в т.ч. с мобильных телефонов), 8 (495) 961-1111	8 820 0011 0068 (бесплатный звонок на территории РФ, в т.ч. с мобильных телефонов)	875 11 65 0123 (бесплатный звонок со стационарных телефонов на территории Казахстана)
Web-сайт	www.philips.ru	www.philips.by	www.philips.kz

Зарегистрируйте Ваше изделие на сайте www.philips.ru/welcome и узнайте о преимуществах участия в Клубе Philips

*Копиями талонами, затронутыми в этом талоне, Филиал предоставляется бесплатно по телефону www.philips.kz веб-сайта на www.philips.kz.



2014 © WOOX Innovations Limited.

All rights reserved.

This product was brought to the market by WOOX Innovations Limited or one of its affiliates, further referred to in this document as WOOX Innovations, and is the manufacturer of the product. WOOX Innovations is the warrantor in relation to the product with which this booklet was packaged. Philips and the Philips Shield Emblem are registered trademarks of Koninklijke Philips N.V.

CSP530\630_00_UM_V3.0

