

## INSTRUCTION MANUAL РУКОВОДСТВО ПО ЭКСПЛУАТАЦИИ ІНСТРУКЦІЯ З ЕКСПЛУАТАЦІЇ

GB	STEAM IRON.....	4
RUS	ЭЛЕКТРИЧЕСКИЙ УТЮГ.....	6
CZ	ELEKTRICKÁ ŽEHLIČKA.....	8
BG	ЕЛЕКТРИЧЕСКА ЮТИЯ.....	10
UA	ЕЛЕКТРИЧНА ПРАСКА.....	12
SCG	ЕЛЕКТРИЧНА ПЕГЛА.....	14
EST	ELEKTRITRIIKRAUD.....	17
LV	ELEKTRISKAIS GLUDEKLIS.....	19
LT	ELEKTRINĖ LAIDYNĖ.....	21
H	ELEKTROMOS VASALÓ.....	23
KZ	ЭЛЕКТРЛІК УТІК.....	25
SL	ELEKTRICKÁ ŽEHLIČKA.....	28



[www.scarlett.ru](http://www.scarlett.ru)



**EAC**

**GB DESCRIPTION**

1. Spray nozzle
2. Water filling inlet
3. Steam Blow Button
4. Spray button
5. Variable steam control
6. Handle
7. Swiveling cord protector
8. Heel rest
9. Indicator light
10. Half-transparent water tank
11. Temperature control dial
12. Self-cleaning button
13. Soleplate «KeramoPro»
14. Beaker

**BG ОПИСАНИЕ**

1. Разпръсквател
2. Отвор за сипване на вода
3. Бутон за ударна пара
4. Бутон за разпръскване
5. Регулятор за подаване на пара
6. Дръжка
7. Защитен механизъм на кабела от неправилно навиване
8. Пета
9. Светещ индикатор за нагриване
10. Полупрозрачен резервоар за вода
11. Терморегулатор
12. Бутон за самостоятелно почистване
13. Основа «KeramoPro»
14. Чаша

**UA ОПИС**

1. Розбризкувач
2. Отвір для наповнення водою
3. Кнопка парового удару
4. Кнопка розбризкування
5. Регулятор ступеня відпарювання
6. Ручка
7. Шарнір для захисту шнура від перекручування
8. П'ятка праски
9. Світловий індикатор нагріву
10. Напівпрозорий резервуар для води
11. Терморегулатор
12. Кнопка самоочищення
13. Підоща «KeramoPro»
14. Стакан

**RUS УСТРОЙСТВО ИЗДЕЛИЯ**

1. Разбрызгиватель
2. Отверстие для наполнения водой
3. Кнопка парового удара
4. Кнопка разбрызгивания
5. Регулятор степени отпаривания
6. Ручка
7. Шарнир для защиты шнура от перекручивания
8. Пятка утюга
9. Световой индикатор нагрева
10. Полупрозрачный резервуар для воды
11. Терморегулятор
12. Кнопка самоочистки
13. Подошва «KeramoPro»
14. Стакан

**SCG ОПИС**

1. Прскалица
2. Отвор за попуњавање водом
3. Дугме за млаз паре
4. Дугме распрскавања
5. Регулятор глачања паром
6. Дршка
7. Зглоб за заштиту прикључног кабла од запетљавања
8. Петица пегле
9. Светлосни индикатор грејања
10. Полупровидни резервоар за воду
11. Терморегулатор
12. Дугме за аутоматско пречишћавање
13. Основа «KeramoPro»
14. Шоља

**LV APRAKSTS**

1. Slacinātājs
2. Atvērums ūdens ieliešanai
3. Tvaika triecienu poga
4. Ūdens smidzināšanas poga
5. Tvaika pakāpes regulators
6. Rokturis
7. Šarnīrs aizsardzībai pret elektrovada sagriešanos
8. Gludekļa pēda
9. Uzsildīšanas gaismas indikators
10. Puscaurspīdīgs ūdens rezervuāra vāciņš
11. Termoregulators
12. Pašattīrīšanās poga
13. Pamatne «KeramoPro»
14. Glāzīte

**CZ POPIS**

1. Rozprašování
2. Otvor pro plnění vodou
3. Tlačítko parního rázu
4. Tlačítko pro rozprašování
5. Regulátor množství páry
6. Rukojeť
7. Kloub pro ochranu kabelu před překroucením
8. Páta žehličky
9. Světelný ukazatel nahřívání
10. Poloprůhledný zásobník na vodu
11. Regulátor teploty
12. Tlačítko pro samočištění
13. Dolní část «KeramoPro»
14. Pohár

**EST KIRJELDUS**

1. Pihusti
2. Vee sissevooluava
3. Aurupuhumisnupp
4. Pihustusnupp
5. Aururegulaator
6. Käepide
7. Juhtme ülekeeramismvastane kaitseliigend
8. Toetustald
9. Kuumenduse märgutuli
10. Poolläbipaistev veereservuaar
11. Termoregulaator
12. Isepuhastumise nupp
13. Keraamilise «KeramoPro»
14. Klaas

**LT APRAŠYMAS**

1. Purkštuvas
2. Vandens įpylimo anga
3. „Garų smūgio“ mygtukas
4. Purkštuvo mygtukas
5. Garinimo lygio reguliatorius
6. Rankena
7. Sukiojamas elektros laidas
8. Laidynės kulnas
9. Įkaitimo šviesos indikatorius
10. Pusiau skaidrus vandens rezervuaras
11. Termoreguliatorius
12. Savaiminio išsivalymo mygtukas
13. Keramininis padas «KeramoPro»
14. Matavimo indelis

**H LEÍRÁS**

1. Permetfűjő
2. Vízfeltöltő rész
3. Gőzsugár gomb
4. Permetfűjő gomb
5. Gőzfokozat-szabályozó
6. Fogantyú
7. Forgó vezeték-védő
8. Vasalótalp
9. Melegedési jelzőlámpa
10. Félig átlátszó víztartály
11. Hőmérséklet-szabályzó
12. Öntisztítási gomb
13. Kerámia bevonatú talp «KeramoPro»
14. Pohár.

**KZ СИПАТТАМА**

1. Шашыратқыш
2. Су толтыруға арналған тесік
3. Бу ағынын беретін түймешік
4. Су бүркүге арналған ноқат
5. Буландыру дәрежесін реттегіш
6. Тұтқа
7. Бауды оралып кетуден қорғауға арналған топса
8. Үтіктің өкшесі
9. Қызудың жарықты индикаторы
10. Суға арналған күңгірт резервуар
11. Термореттегіш
12. Өзің-өзі тазалау ноқаты
13. Керамика жабынымен ұлтан «KeramoPro»
14. Стақан

**SL STAVBA VÝROBKU**

1. Postrekovač
2. Otvor pre plnenie vodou
3. Tlačidlo „Náraz pary“
4. Tlačidlo postrekovania
5. Regulátor naparovania
6. Ergonomicky tvarovaná rukoväť pre vloženie
7. Poistka pre ochranu šnúry proti prekrúcaniu
8. Päta žehličky
9. Svetelný indikátor zohriatia
10. Priehľadná nádoba na vodu
11. Regulátor teploty
12. Žehliaca plocha
13. Podrážka «KeramoPro»
14. Pohár

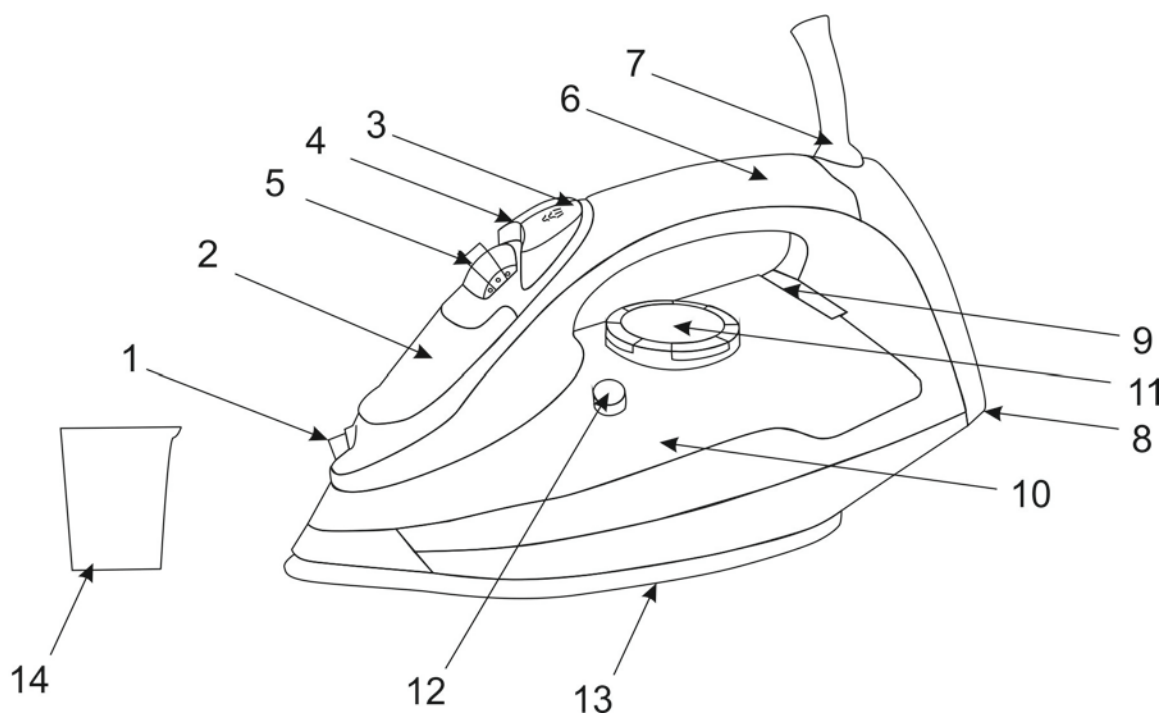

220-240 V ~ 50 Hz	2000-2400 W	1.15 / 1.3 kg	<div style="text-align: right;">mm</div>
-------------------	-------------	---------------	--

## **GB** INSTRUCTION MANUAL

### IMPORTANT SAFEGUARDS

- Please read the instruction manual before use and save it for future references.
- Before the first switching on check that voltage indicated on the rating label corresponds to the mains voltage in your home.
- For home use only. Do not use for industrial purposes. Use the steam iron only for its intended use.
- Do not use outdoors or in damp area.
- Do not immerse the steam iron and cord in water or other liquids.
- Never pull the cord while disconnecting from the power outlet; instead, grasp the plug only and pull to disconnect.
- Do not allow the cord to touch sharp edges and hot surfaces.
- Always unplug the steam iron from the power supply when filling with water or emptying and when not in use.
- Do not operate the steam iron with damaged cord or plug, or after the appliance malfunctions, or has been dropped or damaged in any manner. To avoid risk of electric shock, do not disassemble the steam iron; take it to a service center for examination, repair or mechanical adjustment.
- This appliance is not intended for use by persons (including children) with reduced physical, sensory or mental capabilities, or lack of experience and knowledge, unless they have been given supervision or instruction concerning use of the appliances by a person responsible for their safety.
- Do not attempt to repair, adjust or replace any parts of the appliance. Check and repair the malfunctioning appliance in the nearest service center only.
- Children should be supervised to ensure that they do not play with the appliance.
- Do not leave the iron unattended while hot or connected or on an ironing board.
- If ironing is interrupted, stand the iron on heel rest only, do not place the steam iron on metal or rough surfaces.
- CAUTION: To avoid a circuit overload, do not operate another high wattage appliance on the same circuit.
- If the product has been exposed to temperatures below 0°C for some time it should be kept at room temperature for at least 2 hours before turning it on.
- The manufacturer reserves the right to introduce minor changes into the product design without prior notice, unless such changes influence significantly the product safety, performance, and functions.

### IRON SOLEPLATE

- The "Keramopro" soleplates are coated with the professional metal-ceramic coating developed in collaboration with Scarlett specialists. The coating is characterized by an enhanced level of strength, glide and 100% resistance to burning.



### BEFORE THE FIRST USE

- Some parts of the steam iron have been slightly greased and as a result the iron may slightly smoke when switched on for the first time. After a short time this will cease.
- Remove protection cover from the soleplate and clean it with a soft cloth.

### HOW TO USE

#### SETTING TEMPERATURE

- Always check whether a label with ironing instructions is attached to an article to be ironed. Follow these instructions in all cases.
- Turn the temperature control dial round to set the appropriate temperature indicated in ironing instructions or on fabric label.

LABEL	TYPE OF TEXTILE
	Do not iron this article
•	Synthetics, Nylon, Acrylics, Polyester, Rayon
••	Wool, Silk
•••	Cotton, Linen
	Maximum temperature (Steam)
ECO	For all types of textile except synthetic fabric

- Insert the mains plug into the wall socket. The indicator light will turn on.
- When the indicator light goes out you may start ironing
- If you set the temperature control to lower setting after ironing at a high temperature, it is not recommended to iron before the pilot light switches on again.

#### WATER TANK FILLING

- Unplug the iron before filling the water tank.
- Hold the steam iron in horizontal position.
- Slowly pour water through the water inlet.
- Do not fill higher than mark on the water tank, in order to avoid water spilling.
- The opening which is used for pouring water should be closed when the iron is in use.
- Always unplug the iron from the power socket when refilling the water reservoir.

**NOTE:** Your steam iron is designed to use tap water. However, if the water is very hard, it is advisable to use distilled water.

**NOTE:** Do not use chemically de-limed or perfumed water.

**NOTE:** If you have too hard water, it is advisable to use only distilled or demineralized water.

- The water tank should be emptied after each use.

#### SPRAYING

- As long as there is enough water in the water tank, you may use the spray button at any temperature setting during steam or dry ironing.
- Press the spray button several times to activate the pump while you are ironing.

#### STEAM IRONING

- With the unit unplugged, fill the steam iron with water.
- Stand the steam iron on its heel rest in an upright position on an iron-safe surface and plug in.
- Set the temperature control dial to the “●●” or “●●●” position.
- When the indicator light is off, the steam iron has reached desired temperature.
- Set the variable steam control to the desired position 1,2.
- When finished, turn the temperature dial counterclockwise to the minimum position and unplug the appliance from the power supply.

**CAUTION:** Avoid coming in contact with ejected steam.

#### DRY IRONING

- The steam iron can be used on the dry setting with or without water in the water tank, however it is best to avoid having the water tank full while dry ironing.
- Turn the variable steam control to the minimum position 0.

**CAUTION:** If the steam iron has been used for a long time, it is hot and there is no water. Do not refill it with water until the steam iron cools down.

#### BURST OF STEAM

- The burst of steam feature provides additional steam for removing stubborn wrinkles.
- Press the powerful steam button to release the burst of steam.

**NOTE:** To prevent water leakage from the soleplate, do not keep the powerful steam button pressed for more than 5 seconds.

**NOTE:** For the best steam quality, do not use more than three successive bursts each time, because the iron will cool.

#### VERTICAL STEAM

- Ensure that there is enough water in the water tank.
- Stand the steam iron on its heel rest on an iron-safe surface and plug it.
- Set the temperature control dial and variable steam control to their maximum positions.
- Hold the iron vertically and press the steam burst button, an intense steam will be ejected from the soleplate.

#### ANTI-DRIP FUNCTION

- The ‘Anti-drop’ function prevents water spills and helps avoid the blotches on the fabric which may appear when the iron works at low temperatures.

#### ANTI-CALC FUNCTION

- Your steam iron has anti-calc function that protects your appliance from scale.

#### WHEN YOU FINISHED IRONING

- Set the temperature dial to the minimum position.
- Remove the mains plug from the wall socket.

#### ECO MODE

- The ECO Mode allows you to save up to 20 percents of electric power, and is designed for the most effective smoothing of most types of fabrics. Smoothing occurs through a combination of optimum temperature suitable for most types of fabrics (except synthetic), and powerful steam blow.
- Fill the water tank with water according to instructions.
- Set the thermostat to ECO position.
- Set the steaming power knob to position 2.

#### AUTOMATIC TURN-OFF

- This function turns the iron off automatically if the iron remains in horizontal position for more than 30 seconds or if the iron stands vertically for more than 8 minutes. This function completely eliminates the risk of fire.

#### CARE AND CLEANING

- Before cleaning the steam iron ensure it is unplugged from the power supply and has completely cooled down.
- Do not use abrasive cleaners.

#### SELF-CLEANING

- Fill water reservoir up to the maximum level and then close it.
- Set the temperature control to its maximum position.
- Insert the main plug into the wall socket.
- Allow the iron to heat up until the indicator light goes out.
- Holding the iron horizontally over the sink then change the steam control to the maximum position 2 and press the self-cleaning button.
- Boiling water and steam will be ejected from the holes in soleplate with Impurities washed out. Rock the iron forwards and backwards during this operation.
- Repeat self-cleaning if you notice that much impurity has been washed out.
- Move the iron over an old (preferably) piece of cloth. This to ensure that the soleplate will be dry during storage.

**STORAGE**

- Unplug the appliance from the power supply, empty the water tank (do it after each use) and allow the steam iron to cool down completely.
- Wrap the cord around the heel rest.
- To protect the soleplate, place the steam iron in an upright position on its heel rest.

**RUS РУКОВОДСТВО ПО ЭКСПЛУАТАЦИИ  
МЕРЫ БЕЗОПАСНОСТИ**

- Внимательно прочитайте данную инструкцию перед эксплуатацией прибора во избежание поломок при использовании. Неправильное обращение может привести к поломке изделия, нанести материальный ущерб или причинить вред здоровью пользователя.
- Перед первоначальным включением проверьте, соответствуют ли технические характеристики, указанные на изделии, параметрам электросети.
- Использовать только в бытовых целях. Прибор не предназначен для промышленного применения.
- Не использовать вне помещений или в условиях повышенной влажности.
- При отключении прибора от сети питания держитесь рукой за вилку, не тяните за шнур питания.
- Следите за тем, чтобы шнур питания не касался острых кромок и горячих поверхностей.
- Всегда отключайте прибор от электросети, если он не используется, а также перед заливом или сливом воды.
- Во избежание поражения электрическим током и возгорания, не погружайте прибор или шнур питания в воду или другие жидкости. Если это произошло, НЕ БЕРИТЕСЬ за изделие, немедленно отключите его от электросети и обратитесь в Сервисный центр для проверки.
- При повреждении шнура питания его замену, во избежание опасности, должен производить изготовитель или уполномоченный им сервисный центр, или аналогичный квалифицированный персонал.
- Прибор не предназначен для использования лицами (включая детей) с пониженными физическими, чувственными или умственными способностями или при отсутствии у них опыта или знаний, если они не находятся под контролем или не проинструктированы об использовании прибора лицом, ответственным за их безопасность.
- Не пытайтесь самостоятельно ремонтировать устройство. При возникновении неполадок обращайтесь в ближайший Сервисный центр.
- Дети должны находиться под контролем для недопущения игры с прибором.
- Утюг не должен быть без присмотра, пока он подключен к сети питания.
- В перерывах при глажении ставьте утюг только на пятку. Не рекомендуется ставить его на металлические или шероховатые поверхности.
- Во время глажения и в перерывах между ним утюг должен находиться на устойчивой поверхности
- ВНИМАНИЕ: Во избежание перегрузки сети питания, не подключайте утюг одновременно с другими мощными электроприборами к одной и той же линии электросети.
- Если изделие некоторое время находилось при температуре ниже 0°C, перед включением его следует выдержать в комнатных условиях не менее 2 часов.
- Производитель оставляет за собой право без дополнительного уведомления вносить незначительные изменения в конструкцию изделия, кардинально не влияющие на его безопасность, работоспособность и функциональность.

**ПОДОШВА**



- Подошва «Кегаторго» это профессиональное металлокерамическое покрытие, разработанное совместно со специалистами компании Scarlett. Покрытие обладает повышенным уровнем прочности, скольжения и 100% стойкостью к пригоранию.

**ПОДГОТОВКА**

- На некоторые детали утюга при изготовлении была нанесена смазка, поэтому при первоначальном включении утюг может немного дымить. Через некоторое время дым исчезнет.
- Снимите защитный чехол с рабочей поверхности и протрите ее мягкой тканью.

**РАБОТА****ТЕМПЕРАТУРНЫЕ РЕЖИМЫ**

- Перед началом работы убедитесь, что на изделии, которое Вы собираетесь гладить, имеется ярлык с указаниями по обработке этого конкретного изделия; неукоснительно придерживайтесь их.
- Установите терморегулятор в положение, соответствующее типу ткани, которую Вы собираетесь гладить:

ЗНАЧОК	ТИП ТКАНИ
	Изделие гладить не рекомендуется
•	Синтетика, Нейлон, Акрил, Полиэстер, Вискоза
••	Шерсть, Шелк
•••	Хлопок, Лён
	Максимальная температура (отпаривание)
ECO	Для всех видов ткани, кроме синтетики

- Подключите утюг к электросети. Загорится световой индикатор нагрева.
- Когда индикатор погаснет, можно начинать гладить.

- Если при глажении Вы установили меньшую температуру, то прежде, чем продолжать работу, рекомендуется дождаться, когда загорится индикатор нагрева.

#### НАПОЛНЕНИЕ РЕЗЕРВУАРА ДЛЯ ВОДЫ

- Перед заливом воды отключите утюг от электросети.
- Поставьте утюг горизонтально (на подошву).
- Аккуратно залейте воду в резервуар.
- Во избежание переполнения не наливайте воду выше отметки «max» на резервуаре.

**ВНИМАНИЕ:** Утюг рассчитан на использование водопроводной воды. Однако предпочтительнее заливать очищенную воду, особенно, если водопроводная слишком жёсткая.

- Не заливайте в резервуар химически умягченную воду и не используйте ароматизирующие добавки.
- Если водопроводная вода слишком жесткая, заливайте только дистиллированную или деминерализованную воду.
- Отверстие для заполнения водой не должно быть открытым при пользовании утюгом.
- При повторном заполнении резервуара водой всегда отключайте утюг от электросети
- В конце работы всегда необходимо полностью удалять воду из резервуара.

**ВНИМАНИЕ:** После слива воды из **остывшего** утюга, установите его вертикально (на пятку) и включите на **2 минуты** в режиме максимального нагрева, после чего отключите утюг от электросети.

#### РАЗБРЫЗГИВАНИЕ

- Разбрызгивание можно применять при любом режиме работы, если в резервуаре достаточно воды.
- Для этого несколько раз нажмите кнопку разбрызгивания.

#### ОТПАРИВАНИЕ

- Отключите утюг от электросети и налейте в резервуар воду.
- Поставьте утюг вертикально на гладильную доску и подключите к электросети.
- Установите терморегулятор в положение “••” или “•••”.
- Дождитесь, пока погаснет индикатор нагрева, т.е. будет достигнута установленная температура.
- Установите регулятор степени отпаривания в нужное положение 1,2.
- После окончания работы переведите терморегулятор в минимальное положение «min» и отключите утюг от электросети.

**ВНИМАНИЕ:** Во избежание ожогов не допускайте контакта с паром, выходящим из сопел на подошве утюга.

#### СУХОЕ ГЛАЖЕНИЕ

- Вы можете гладить в сухом режиме, даже если резервуар заполнен водой. Однако при продолжительной работе в этом режиме не рекомендуется наливать в резервуар слишком много воды.
- Установите регулятор степени отпаривания в минимальное положение 0.

**ВНИМАНИЕ:** Если во время работы Вам необходимо применить отпаривание, а в резервуаре нет воды, отключите утюг от электросети и подождите, пока он остынет, и лишь затем заливайте воду.

#### ПАРОВОЙ УДАР

- Эта функция служит для дополнительной разовой подачи пара при разглаживании сильно смятых участков ткани.
- Нажмите кнопку парового удара.

**ПРИМЕЧАНИЕ:** Во избежание вытекания воды из паровых отверстий, не удерживайте кнопку парового удара нажатой дольше 5 секунд.

**ПРИМЕЧАНИЕ:** Не нажимайте кнопку парового удара более 3 раз подряд, иначе утюг остынет.

#### ВЕРТИКАЛЬНОЕ ОТПАРИВАНИЕ

- Убедитесь, что в резервуаре достаточно воды.
- Подключите утюг к электросети и поставьте его вертикально.
- Установите терморегулятор и регулятор степени отпаривания в максимальное положение.
- Держа утюг вертикально, нажмите кнопку парового удара.

#### ФУНКЦИЯ ЗАЩИТЫ ОТ ПОДТЕКАНИЯ «АНТИКАПЛЯ»

- Функция «антикапля», помогает избежать подтекание воды и образование разводов на ткани, при работе утюга на низких температурах.

#### ФУНКЦИЯ ANTI – CALC

- Утюг оснащен функцией ANTI-CALC для защиты от образования накипи.

#### ЗАВЕРШЕНИЕ РАБОТЫ

- Установите терморегулятор в минимальное положение «min».
- Отключите утюг от электросети.

#### ЕСО РЕЖИМ

- «ЕСО» режим позволяет сэкономить до 20% электроэнергии, и предназначен для наиболее эффективного разглаживания большинства тканей. Разглаживание происходит за счёт сочетания оптимальной температуры, подходящей для большинства видов тканей, (за исключением синтетических) и мощного пара.
- Залейте воду в резервуар для воды согласно инструкции.
- Установите терморегулятор в положение «ЕСО»
- Переведите регулятор степени отпаривания в положение 2.

## АВТОМАТИЧЕСКОЕ ОТКЛЮЧЕНИЕ

- Данная функция позволяет отключать утюг автоматически, если он остается неподвижным в горизонтальном положении более 30 секунд или в вертикальном положении более 8 минут. Тем самым полностью исключается возможность возникновения пожара.

## ОЧИСТКА И УХОД

- Перед очисткой утюга убедитесь, что он отключен от электросети и полностью остыл.
- Не используйте для очистки подошвы абразивные чистящие средства.

## САМООЧИСТКА

- Наполните резервуар для воды до максимальной отметки, затем закройте крышку.
- Установите терморегулятор в максимальное положение «max».
- Подключите утюг к сети питания.
- Подождите, пока погаснет индикатор нагрева.
- Держа утюг горизонтально над раковиной, установите регулятор степени отпаривания в максимальное положение 2 и нажмите кнопку самоочистки.
- Выходящие из сопел пар и кипящая вода удаляют загрязнения. При этом рекомендуется покачивать утюг вперед–назад.
- При сильном загрязнении утюга рекомендуется повторить цикл самоочистки.
- Чтобы высушить подошву утюга, прогладьте кусок ненужной ткани.

## ХРАНЕНИЕ

- Отключите утюг от электросети, удалите из резервуара воду и дайте ему полностью остыть.
- Намотайте шнур питания вокруг основания утюга.
- Чтобы не повредить рабочую поверхность, храните утюг вертикально.

## NÁVOD K POUŽITÍ BEZPEČNOSTNÍ POKYNY

- Pečlivě si přečtěte tento pokyn k použití pro zamezení poškození přístroje. Nesprávné používání může vést k poškození přístroje, způsobit škodu majetku nebo zdraví uživatele.
- Před prvním použitím spotřebiče zkontrolujte, zda technické údaje uvedené na nálepce odpovídají parametrům elektrické sítě.
- Používejte pouze v domácnosti v souladu s tímto Návodem k použití. Spotřebič není určen pro průmyslové účely.
- Používejte spotřebič pouze ve vnitřních prostorách a nepoužívejte za podmínek zvýšené vlhkosti.
- Neponořujte přístroj do vody nebo jiných tekutin.
- Při vytahování síťového kabelu jej uchopte za zástrčku a netahejte za kabel.
- Dávejte pozor a chraňte síťový kabel před ostrými hranami a horkem.
- Vždy vytáhněte zástrčku ze zásuvky v případě, že elektrický přístroj nepoužíváte, a také před naléváním a vyléváním vody.
- Spotřebič není určen k použití osobami (včetně dětí) se sníženými fyzickými, mentálními schopnostmi nebo smysly, nebo osobami, které nemají zkušenosti nebo znalosti, pokud se nenacházejí pod dohledem nebo nejsou instruováni o použití spotřebiče osobou, zodpovědnou za jejich bezpečnost.
- Nesmíte sami provádět jakékoliv opravy přístroje nebo výměnu součástí. Pokud je to nutno, obraťte se na nejbližší servisní středisko.
- Děti musí být pod dohledem pro zabránění her se spotřebičem.
- Při poškození přírodní šňůry její výměnu, pro zamezení nebezpečí, musí provádět výrobce nebo jim zplnomocněné servisní středisko, nebo obdobný kvalifikovaný personál.
- Nepoužívejte přístroj s poškozeným síťovým kabelem nebo zástrčkou, a také po tom, co byl v kontaktu s tekutinami, spadl nebo byl poškozen jakýmkoliv jiným způsobem. Pro zamezení úrazu elektrickým proudem nesmíte sami provádět jakékoliv opravy přístroje. Pokud je to nutno, obraťte se na servisní střediska.
- Nedovolujte, aby děti používaly spotřebič, a dávejte větší pozor při práci v blízkosti dětí.
- Nikdy nenechávejte zapnutý nebo horký spotřebič bez dozoru, zejména na žehlicím prkénku.
- O přestávkách stavte žehličku pouze na pátu. Nedoporučujeme ji stavět na kovové nebo drsné povrchy.
- UPOZORNĚNÍ: Pro zamezení přetížení napájecí sítě, nepřipojujte žehličku současně s jinými výkonnými elektrickými přístroji do stejné linky elektrické sítě.
- Pokud byl výrobek určitou dobu při teplotách pod 0° C, před zapnutím ho nechejte při pokojové teplotě po dobu nejméně 2 hodiny.
- Výrobce si vyhrazuje právo bez dodatečného oznámení provádět menší změny na konstrukci výrobku, které značně neovlivní bezpečnost jeho používání, provozuschopnost ani funkčnost.

## ŽEHLÍČÍ PLOCHA

- Žehlicí plocha Keramopro má profesionální cermetový povrch, který je vyvinut společně s odborníky společnosti Scarlett. Povrch je obzvláště pevný, kluzký a má 100% odolnost proti připalování.



## PŘÍPRAVA K PRÁCI

- Některé detaily žehličky byly při výrobě namazány, a proto při prvním zapnutí žehlička může trochu kouřit. Za nějakou dobu kouř zmizí.
- Sejměte ohranné pouzdro z žehlicího povrchu a utřete povrch jemným hadrem.

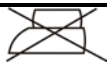

**PROVOZ****TEPLOTNÍ REŽIMY**

- Než začnete žehlení překontrolujte, že výrobek, který se chystáte žehlit, má štítek, na němž jsou uvedeny pokyny k obsluze tohoto konkrétního výrobku, a přesně je dodržujte.
- Nastavte regulátor teploty do polohy, která odpovídá druhu látky, kterou se chystáte žehlit:

<b>ZNAMÉNKO</b>	<b>DRUH LÁTKY</b>
	Nedoporučujeme žehlit tento výrobek
•	Syntetické vlákno, Nylon, Akryl, Polyestr, Viskóza
••	Vlna, Hedvábí
•••	Bavlna, Len
	Maximální teplota (napařování)
ECO	Všechny druhy látek kromě syntetických

- Připojte žehličku do elektrické sítě. Rozsvítí se světelný ukazatel nahřívání.
- Když ukazatel zhasne, můžete začít žehlení.
- Jestliže jste nastavili menší teplotu, než budete v práci pokračovat, počkejte, až se rozsvítí světelný ukazatel nahřívání.

**PLNĚNÍ ZÁSOBNÍKU NA VODU**

- Před naléváním vody odpojte žehličku od elektrické sítě.
- Postavte žehličku vodorovně (na žehlicí plochu).
- Opatrně naléjte vodu do zásobníku.
- Pro zamezení přelévání nenalévejte vodu výše rysky na zásobníku.
- Otvor pro plnění vodou by neměl být otevřený při použití žehličky.
- Při doplňování nádrže vodou, vždy odpojte žehličku od zdroje elektrického proudu.

**UPOZORNĚNÍ:** Žehlička je určena pro použití s vodovodní vodou. Je lepší však nalévat čistou vodu, zejména v případě je-li voda příliš tvrdá.

- Nelijte do nádoby chemicky změkčenou vodu a nepoužívejte aromatických přísad.
- Je-li voda z vodovodu příliš tvrdá, nalévejte do nádoby pouze destilovanou nebo demineralizovanou vodou.
- Po ukončení žehlení vždy vylévejte všechnu vodu ze zásobníku.

**ROZPRAŠOVÁNÍ**

- Rozprašování se dá použít v jakémkoliv provozním režimu, pokud je v zásobníku dostatek vody.
- Pro to několikrát stiskněte tlačítko rozprašování.

**NAPAŘOVÁNÍ**

- Odpojte žehličku od elektrické sítě a nalijte vodu do zásobníku.
- Dejte žehličku do vertikální polohy na žehlicí prkno a připojte do elektrické sítě.
- Nastavte regulátor teploty do polohy "••" nebo "•••".
- Počkejte, až světelný ukazatel nahřívání zhasne, tzn. že zvolená teplota je dosažena.
- Nastavte regulátor množství páry do potřebné polohy 1,2.
- Po ukončení žehlení vraťte regulátor teploty do minimální polohy a vytáhněte zástrčku ze zásuvky.

**UPOZORNĚNÍ:** Pro zamezení spalenin se vyhněte kontaktu s párou vycházející z otvoru na žehlicí ploše.

**SUCHÉ ŽEHLNÍ**

- Můžete žehlit v suchém režimu, i když je zásobník na vodu plný. Při dlouhém žehlení v tomto režimu nenalévejte do zásobníku mnoho vody.
- Nastavte regulátor množství páry do minimální polohy 0.

**UPOZORNĚNÍ:** Je-li třeba za žehlení použít napařování a v zásobníku není voda, vytáhněte zástrčku ze zásuvky, počkejte, až žehlička vychladne, a teprve potom nalévejte vodu.

**PARNÍ RÁZ**

- Tato funkce je určena pro dodatečnou jednorázovou dodávku páry při žehlení velmi pomačkaných látek.
- Stiskněte tlačítko napařování.

**UPOZORNĚNÍ:** Aby voda nevytékala z párových otvorů, tlačte na tlačítko napařování maximálně 5 vteřin.

**UPOZORNĚNÍ:** Nestiskujte tlačítko odpařování více než třikrát za sebou, jinak Vám žehlička brzo vychladne.

**VERTIKÁLNÍ PÁRA**

- Překontrolujte, že v zásobníku je dostatek vody.
- Připojte žehličku do elektrické sítě a postavte ji vertikálně.
- Nastavte regulátor teploty a regulátor množství páry do maximální polohy.
- Držte žehličku vertikálně a stiskněte tlačítko napařování.

**ZASTAVENÍ KAPÁNÍ**

- Funkce "Anti-krůpěje" pomáhá zabránit úniku vody a vzniku skvrn na materiálu při žehlení při nízkých teplotách.

**FUNKCE ANTI – CALC**

- Žehlička je vybavena funkcí ANTI-CALC pro ochranu proti vápnění.

**UKONČENÍ PRÁCE**

- Nastavte regulátor teploty do minimální polohy.
- Odpojte žehličku od elektrické sítě.

**ECO REŽIM**

- ECO režim umožňuje ušetřit až 20% elektrické energie a je určen pro maximálně efektivní žehlení většiny látek. Žehlení probíhá díky kombinaci optimální teploty vhodné pro většinu látek (kromě syntetických) a parního rázu.
- Nalijte vodu do nádržky na vodu, dodržujte pokyny uvedené v návodu.
- Nastavte regulátor teploty do polohy ECO.
- Nastavte regulátor napařování do polohy 2.

#### AUTOMATICKÉ VYPNUTÍ

- Tato funkce umožňuje automatické vypnutí žehličky, pokud zůstává stát ve vodorovné poloze po dobu delší než 30 vteřin nebo ve svislé poloze po dobu 8 minut. Tím se zcela vylučuje možnost požáru.

#### ČIŠTĚNÍ A ÚDRŽBA

- Než začnete čistit žehličku překontrolujte, zda je odpojena od elektrické sítě a úplně vychladla.
- Nepoužívejte pro čištění žehlicí plochy brusící čisticí prostředky.

#### SAMOČIŠTĚNÍ

- Nalijte do zásobníku vodu do maximální rysky a zavřete víko.
- Nastavte regulátor teploty do maximální polohy.
- Připojte žehličku do elektrické sítě.
- Počkejte, až světelný ukazatel nahřívání zhasne.
- Držte žehličku nad umývadlem horizontálně, nastavte regulátor napařování do maximální polohy 2 a stiskněte tlačítko samočištění.
- Pára a voda vycházející z otvorů odstraní špínu. Houpejte přitom žehličku dopředu-dozadu.
- Při silném zašpinění žehličky opakujte celý cyklus samočištění od začátku.
- Aby žehlicí plocha vyschla, vyžehlete kousek nějakého hadru.

#### SKLADOVÁNÍ

- Odpojte žehličku od elektrické sítě, vylijte ze zásobníku vodu a nechte žehličku, aby úplně vychladla.
- Ovíjte napájecí kabel kolem základny žehličky.
- Pro zamezení poškození žehlicí plochy, uschovávejte žehličku vertikálně.

## **BG** РЪКОВОДСТВО ЗА ЕКСПЛОАТАЦИЯ ПРАВИЛА ЗА БЕЗОПАСНОСТ

- Прочетете внимателно ръководството за експлоатация и го запазете по-нататък при възникване на евентуални въпроси. Неправилна експлоатация на уреда може да доведе до неизправности в работата му или да причини здравословни щети.
- Преди първото използване на уреда проверете, дали посоченото на лепенката с технически характеристики захранване на Вашата ютия съответства на захранването на Вашата мрежа.
- Ютията е предназначена само за домашна употреба. Уредът не е за промишлено използване.
- Не използвайте изделията навън или в условия с повишена влажност.
- Никога не потапяйте ютията, кабела или щепсела във вода или други течности.
- При изключване на ютията изтеглете щепсела от контакта, а не дърпайте кабела.
- Следете, кабелът да не минава покрай остри ъгли и горещи предмети.
- Фурната не трябва да се управлява от хора (включително деца) с понижени физически, сетивни или умствени способности, или от лица, които не притежават съответните знания и опит, ако тези лица не са под надзор или не са инструктирани относно използването на фурната от друго лице, отговарящо за тяхната безопасност.
- Не поправяйте уреда самостоятелно. За отстраняване на повреди се обърнете в най-близкия сервизен център.
- Децата не трябва да се оставят сами до фурната и не трябва да им се разрешава да играят с нея.
- В тези случаи, когато захранващият кабел е повреден, с цел избягване на рискови ситуации, захранващият кабел трябва да бъде заменен от производителя или оторизиран център за обслужване, или от квалифициран специалист.
- Винаги изключвайте уреда от контакт, ако не го ползвате, а също така преди сипване или изливане на вода.
- Не ползвайте уреда с повреден щепсел или кабел, също така ако има някаква нередовност в работата му или самият уред е развален. Не ползвайте ютията след падането ѝ, а също така ако тя е имала допир до влажни повърхности. С цел предотвратяване на токов удар никога не разглобявайте уреда самостоятелно. За отстраняване на повреди или за консултации се обърнете в най-близкия сервизен център.
- Не разрешавайте децата да експлоатират ютията и особено внимавайте ако използвате уреда близо до тях.
- Не оставяйте без надзор включена ютия или стояща на дъска за гладене.
- Когато уредът не се използва, поставяйте го само на петата. Не слагайте ютията върху метални или грапави повърхности.
- ВНИМАНИЕ: С цел предотвратяване на токов удар на Вашата електрическа мрежа не експлоатирайте ютията заедно с други уреди, които харчат много ток.
- Ако изделието известно време се е намирало при температура под 0°C, тогава преди да го включите, то трябва да престои на стайна температура не по-малко от 2 часа.

- Производителят си запазва правото без допълнително уведомление да внася незначителни промени в конструкцията та на изделието, като същите да не влияят кардинално върху неговата безопасност, работоспособност и функционалност.

#### ПЛОЧА

- Плочата «Keramorго» - е професионално метално-керамично покритие, разработено съвместно със специалистите от компанията Scarlett. Покритието има повишено ниво на трайност, плъзгане и 100% устойчивост към загаряне.



#### ПОДГОТОВКА ЗА ЕКСПЛОАТАЦИЯ

- Някои части на ютията са били обработени със смазващи масла и при първото използване, може да се появи малко пушек. След няколко минути той ще изчезне.
- Свалете предпазващия калъф от работната повърхност на ютията и я забършете с меко парцалче.

#### ЕКСПЛОАТАЦИЯ НА УРЕДА

##### ТЕМПЕРАТУРНИ РЕЖИМИ

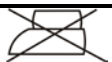
- Преди да започнете гладенето прочетете внимателно упътване за този тип плат, който ще гладите. Задължително следвайте упътването.
- Нагласете терморегулатора в съответствие с типа на плата, който ще гладите:

БЕЛЕЖКА	ТИП ПЛАТОВЕ
	Гладене не се препоръчва
•	Изкуствени тъкани, найлон, полиестер, вискоза, акрил
••	Вълна, Коприна
•••	Памук, Лен
	Максимална температура (пара)
ECO	За всички видове платове, освен синтетични

- Включете уреда в контакт. Трябва да светне индикаторът за нагриване.
- Когато индикаторът ще изгасне, можете да започвате работа.
- Ако по време на гладене сте избрали по-малка температура от необходимата, то преди да започнете работа, изчакайте, докато индикатор за нагриване ще светне.

#### ЗАПЪЛВАНЕ НА РЕЗЕРВОАРА С ВОДА

- Проверете, уредът да е изключен от контакт преди сипване на вода.
  - Сложете уреда в хоризонтално положение на работната повърхност.
  - Внимателно сипете вода в резервоар.
  - Никога не запълвайте уреда с вода повече от отбелязаното ниво на резервоара.
  - При експлоатация на ютията отворът за запълване с вода не трябва да е отворен.
  - При повторно запълване на резервоара с вода винаги изключвате ютията от електрическата мрежа.
- ВНИМАНИЕ:** За пълнене на резервоара на Вашата ютия, можете да сипете обикновена вода от чешма. Обаче, ако имате твърда, варовита вода, можете да използвате дестилирана или минерална вода.
- Не заливайте в резервоара химически омекотена вода и не използвайте ароматизиращи добавки.
  - Ако Вашата вода от чешма е много варовита, заливайте само дестилирана или деминерализирана вода.
  - В края на експлоатация на уреда винаги изливайте остатъци на вода от резервоар.

#### РАЗПРЪСКВАНЕ

- Разпръскване може да се използва при различни температури, докато в резервоара има достатъчно вода.
- За активизиране на тази функция натиснете бутона за разпръскване.

#### ПАРА

- Изключете уреда от контакт и запълнете резервоара с вода.
- Поставете ютията в хоризонтално положение на петата върху дъска за гладене и включете я в контакт.
- Сложете терморегулатора в положение “••” или “•••”.
- Изчакайте няколко минути, докато ще се изключи индикаторът за нагриване на ютията. Това означава, че ютията е затоплена до подходящата температура.
- Поставете регулатора на пара в необходимото положение 1,2.
- След като сте приключили гладенето, завъртете терморегулатора в минимално положение и изключите уреда от контакт.

**ВНИМАНИЕ:** Не докосвайте пара, която излиза чрез отвори на работната повърхност, тя е много гореща.

#### СУХО ГЛАДЕНЕ

- Вие можете да ползвате режим на сухо гладене, даже, ако резервоарът е пълен с вода. Обаче, не се препоръчва да запълвате резервоара с много вода, ако ще гладите без нея дълго време.
- Завъртете регулатора за подаване на пара в минимално положение 0.

**ВНИМАНИЕ:** Ако по време на работа трябва да минете в режим на пара, а в резервоара няма вода, изчакайте, докато уредът ще изстине и след това запълнете резервоара.

#### УДАРНА ПАРА

- Тази функция обезпечава допълнителна пара и помага на гладене на много смачкани неща.
- За пускане на ударна пара натиснете бутона за подаване на пара.

**ЗАБЕЛЕЖКА:** С цел предотвратяване на изтичане на вода чрез отвори на работната повърхност, дръжте бутона за подаване пара натиснат не повече от 5 секунди.

**ЗАБЕЛЕЖКА:** Не натискайте бутона на подаване на пара не повече от 3 пъти един след друг, иначе ютията бързо ще изстине.

#### ВЕРТИКАЛНА ПАРА

- Проверете, дали в резервоара има достатъчно вода.
- Включете уреда в контакт и го сложете във вертикално положение.
- Поставете терморегулатора и регулятора за подаване на пара в максимално положение.
- Дръжте ютията във вертикално положение, натиснете бутона за подаване на пара.

#### ФУНКЦИЯ ЗА ЗАЩИТА ОТ ИЗТИЧАНЕ НА КАПКА

- Функция «антикапка» помага за предотвратяване на изтичане на водата и образуване на петна върху плата, при работа на ютията при ниски температури.

#### ФУНКЦИЯ ANTI – CALC

- Ютията има специална функция ANTI-CALC срещу образуване на воден камък.

#### ПРИКЛЮЧВАНЕ НА ЕКСПЛОАТАЦИЯ

- Завъртете терморегулатора в минимално положение.
- Изключете ютията от контакт.

#### ЕСО РЕЖИМ

- «ЕСО» режим позволява да спестите до 20% ел. енергия и е предназначен за по-ефективно гладене на повечето платове. Гладенето се осъществява за сметка на комбинация от оптимална температура, подходяща за повечето видове платове (с изключение на синтетични), и мощна пара.
- Сипете вода в резервоара, според инструкцията.
- Настройте терморегулатора в положение «ЕСО»
- Завъртете регулятора за степента на пара в положение 2.

#### АВТОМАТИЧНО ИЗКЛЮЧВАНЕ

- Дадената функция позволява ютията да се изключва автоматически, когато тя се намира неподвижно в хоризонтално положение повече от 30 секунди или във вертикално повече от 8 минути. По такъв начин възможността от възникване на пожар се изключва изцяло.

#### ПОЧИСТВАНЕ И ПОДДРЪЖКА

- Преди почистване на уреда проверете, дали ютията е изключена от контакт. Ютията трябва да изстине напълно.
- За измиването на уреда не ползвайте драскащи миялни препарати.

#### САМОСТОЯТЕЛНО ПОЧИСТВАНЕ

- Запълнете резервоара с вода до максимално ниво, после затворете капака.
- Поставете терморегулатора в максимално положение.
- Включете уреда в контакт.
- Изчакайте, докато изгасне индикаторът за нагряване.
- Сложете уреда хоризонтално над мивка, после завъртете регулятора за подаване на пара в максимално положение 2 и натиснете бутона за самостоятелно почистване.
- Вряла вода и пара ще започнат да излизат чрез отворите на работната повърхност. Котлен камък и замърсявания ще излязат заедно с вода. Премествайте ютията назад-напред при изтичане на вода.
- Повторете процеса за самостоятелно почистване още веднъж, ако ютията е силно замърсена.
- Забършете работната повърхност на ютията с някакво непотребно парцалче (или го изгладете).

#### СЪХРАНЯВАНЕ

- Изключете уреда от контакт. Излейте водата от резервоара и изчакайте, уредът да изстине напълно.
- Намотайте кабела около долната част на ютията.
- За защита на работната повърхност от повреди, дръжте уреда във вертикално положение.

## **UA** ІНСТРУКЦІЯ З ЕКСПЛУАТАЦІЇ

- Шановний покупець! Ми вдячні Вам за придбання продукції торговельної марки SCARLETT та довіру до нашої компанії. SCARLETT гарантує високу якість та надійну роботу своєї продукції за умов дотримання технічних вимог, вказаних в посібнику з експлуатації.
- Термін служби виробу торгової марки SCARLETT у разі експлуатації продукції в межах побутових потреб та дотримання правил користування, наведених в посібнику з експлуатації, складає 2 (два) роки з дня передачі виробу користувачеві. Виробник звертає увагу користувачів, що у разі дотримання цих умов, термін служби виробу може значно перевищити вказаний виробником строк.

#### МІРИ БЕЗПЕКИ

- Уважно прочитайте дану інструкцію перед експлуатацією приладу, щоб запобігти поломки при використуванні. Невірне використання може призвести до поломки виробу, завдати матеріальної втрати чи шкоди здоров'ю користувача.
- Перед першим вмиканням перевірте, чи відповідають технічні характеристики виробу, позначені на наліпці, параметрам електромережі.
- Використовувати тільки у побуті. Прилад не призначений для виробничого використання.
- Не використовувати поза приміщеннями чи в умовах підвищеної вологості.
- Не занурюйте прилад та шнур живлення у воду чи інші рідини.
- При вимиканні приладу з мережі тримайтеся рукою за вилку, не тягніть за шнур.
- Стежте за тим, щоби шнур живлення не торкався гострих крайок чи гарячих поверхонь.

- Завжди вимикайте прилад з мережі, якщо він не використовується, а також перед заливанням та зливом води.
- Прилад не призначений для використання особами (включаючи дітей) зі зниженими фізичними, чуттєвими або розумовими здібностями або у разі відсутності у них опиту або знань, якщо вони не знаходяться під контролем або не проінструктовані про використання приладу особою, що відповідає за їх безпеку.
- Не намагайтеся самостійно ремонтувати прилад. При виникненні неполадок звертайтеся до найближчого Сервісного центру.
- Діти повинні знаходитись під контролем, задля недопущення ігор з приладом.
- У разі пошкодження кабелю живлення, його заміну, з метою запобігання небезпеці, повинен виконувати виробник або уповноважений їм сервісний центр, або аналогічний кваліфікований персонал.
- Не використовуйте прилад з пошкодженим шнуром живлення чи вилкою, а також після впливу рідин, падіння чи будь-яких ушкоджень. Щоб запобігти враження електричним струмом, не намагайтеся самостійно розбирати чи ремонтувати прилад, при необхідності звертайтеся до сервісного центру.
- Не дозволяйте дітям користуватися праскою та будьте особливо уважні, якщо працюєте у безпосередній близькості від них.
- Не залишайте ввімкнену чи гарячу праску без нагляду, особливо на прасувальній дошці.
- В перервах при прасуванні становіть праску тільки на п'ятку. Не слід ставити його на металеві чи шорсткі поверхні.
- УВАГА: Щоб запобігти перевантаження електромережі, не вмикайте прилад водночас з іншими потужними електроприладами до однієї лінії електромережі.
- Обладнання відповідає вимогам Технічного регламенту обмеження використання деяких небезпечних речовин в електричному та електронному обладнанні.
- Якщо виріб деякий час знаходився при температурі нижче 0°C, перед увімкненням його слід витримати у кімнаті не менше 2 годин.
- Виробник залишає за собою право без додаткового повідомлення вносити незначні зміни до конструкції виробу, що кардинально не впливають на його безпеку, працездатність та функціональність.

#### ПІДОШВА

- Підшва «Kerathermo» - це професійне металокерамічне покриття, розроблене спільно зі спеціалістами компанії Scarlett. Покриття має збільшений рівень міцності, ковзання та 100% стійкість до пригорання.



#### ПІДГОТОВКА

- Деякі деталі праски при виробленні були змащені, тому під час першого вмикання праска може злегка диміти. Незабаром дим зникне.
- Зніміть захисний чохол з робочої поверхні та протріть її м'якою тканиною.

#### ЕКСПЛУАТАЦІЯ

##### ТЕМПЕРАТУРНІ РЕЖИМИ

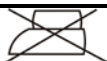
- Перед початком роботи переконайтеся, що на виробі, який Ви маєте прасувати, є ярлик з указівками по обробці цього конкретного виробу; неухильно дотримуйтеся їх.
- Установіть терморегулятор до позиції, відповідної типу тканини, яку Ви маєте прасувати:

ЗНАЧОК	ТИП ТКАНИНИ
	Виріб прасувати не варто
•	Синтетика, Нейлон, Акріл, Поліестр, Віскоза
••	Вовна, Шовк
•••	Бавовна, Льон
	Максимальна температура (відпарювання)
ЕСО	Для всіх видів тканин, окрім синтетики

- Підключіть праску до електромережі. Засвітиться світловий індикатор нагріву.
- Коли індикатор згасне, можна починати прасувати.
- Якщо під час прасування Ви встановили меншу температуру, то перш, ніж продовжувати роботу, варто дочекатися, поки не засвітиться індикатор нагріву.

##### НАПОВНЕННЯ РЕЗЕРВУАРА ДЛЯ ВОДИ

- Поперед заливу води відключіть праску з електромережі.
- Поставте праску горизонтально (на підшву).
- Акуратно залийте воду у резервуар.
- Щоби запобігти переповнення, не наливайте воду вище мітки на резервуарі.
- Отвір для заповнення водою не повинен бути відкритим під час використання праски.
- При повторному заповненні резервуара водою завжди вимикайте праску від електромережі.

УВАГА: Праска розрахована на використання водопровідної води. Але краще заливати очищену воду, особливо, якщо водопровідна дуже жорстка.

- Не заливайте у резервуар хімічно пом'якшену воду та не споживайте ароматизаторів.
- Якщо водопровідна вода занадто жорстка, заливайте тільки дистильовану або демінералізовану воду.
- Наприкінці роботи завжди необхідно цілком видаляти воду з резервуара.

##### РОЗБРИЗКУВАННЯ

- Розбризкування можна застосовувати при будь-якому режимі роботи, якщо у резервуарі достатньо води.

- Для цього декілька разів натисніть кнопку розбризкування.

#### ВІДПАРЮВАННЯ

- Відключите праску з електромережі та налейте у резервуар воду.
- Поставте праску вертикально на прасувальну дошку та підключите до електромережі.
- Переведіть терморегулятор до позиції “••” чи “•••”.

Дочекайтесь, поки згасне індикатор нагріву, т.б. буде досягнута установлена температура.

- Установите регулятор ступеня відпарювання у потрібну позицію 1,2.
  - Наприкінці роботи переведіть терморегулятор до мінімальної позиції та вимкніть праску з електромережі.
- УВАГА:** Щоб запобігти опіків, не допускайте контакту із парою, що виходить з сопел на підшві праски.

#### СУХЕ ПРАСУВАННЯ

- Ви можете прасувати у сухому режимі, навіть якщо резервуар заповнений водою. Однак при довгій роботі в цьому режимі не слід наливати у резервуар дуже багато води.
- Установите регулятор ступеня відпарювання у мінімальну позицію 0.

**УВАГА:** Якщо під час роботи необхідно застосувати відпарювання, а в резервуарі немає води, відключите праску з електромережі та дочекайтеся, поки вона остигне, і тільки потім заливайте воду.

#### ПАРОВИЙ УДАР

- Ця функція застосовується для додаткової разової подачі пари при розпрасовуванні дуже зім'ятих місць.
- Натисніть кнопку відпарювання.

**УВАГА:** Щоб запобігти витікання води з парових отворів, утримуйте кнопку відпарювання натисненою не довше ніж 5 секунд.

**ПРИМІТКА:** Не натискайте кнопку відпарювання більш ніж 3 рази підряд, інакше праска швидко охолоне.

#### ВЕРТИКАЛЬНЕ ВІДПАРЮВАННЯ

- Переконайтеся, що в резервуарі достатньо води.
- Ввімкніть праску до електромережі та поставте її вертикально.
- Установите терморегулятор та регулятор ступеня відпарювання у максимальну позицію.
- Тримаючи праску вертикально, натисніть кнопку подачі пари.

#### ФУНКЦІЯ ЗАХИСТУ ВІД ПІДТІКАННЯ «АНТИКРАПЛЯ»

- Функція «антикрапля», допомагає запобігти підтіканню води та виникненню розводів на тканині, під час роботи праски на низьких температурах.

#### ФУНКЦІЯ ANTI – CALC

- Праска обладнана функцією ANTI-CALC для захисту від утворення накипу.

#### ЗАВЕРШЕННЯ РОБОТИ

- Установите регулятор температури у мінімальну позицію.
- Відключите праску з електромережі.

#### ЕСО РЕЖИМ

- «ЕСО» режим дозволяє зекономити до 20% електроенергії та призначений для найбільш ефективного прасування більшості тканин. Прасування здійснюється за рахунок поєднання оптимальної температури, що підходить для більшості видів тканин, (за винятком синтетичних) та потужної пари.
- Залийте воду в резервуар для води згідно інструкції.
- Встановіть терморегулятор у положення «ЕСО»
- Переведіть регулятор ступеню відпарювання в положення 2.

#### АВТОМАТИЧНЕ ВИМКНЕННЯ

- Ця функція дозволяє вимикати праску автоматично, якщо вона залишається нерухомою в горизонтальному положенні довше 30 секунд або у вертикальному положенні довше 8 хвилин. Тим самим повністю виключає можливість виникнення пожежі.

#### ОЧИЩЕННЯ ТА ДОГЛЯД

- Перед очищенням праски переконайтеся, що вона відключена з електромережі та повністю остигла.
- Не використовуйте для очищення підшви абразивні чистячі засоби.

#### САМООЧИЩЕННЯ

- Наповніть резервуар для води до максимальної мітки, потім закрийте кришку.
- Установите терморегулятор у максимальну позицію.
- Підключите праску до електромережі.
- Дочекайтеся, поки згасне індикатор нагріву.
- Тримаючи праску горизонтально над раковиною, установите регулятор подачі пари у максимальну позицію 2 та натисніть кнопку самоочищення.
- Пара та окріп, виходячі з сопел, видалять забрудження. При цьому варто похитувати праску уперед та назад.
- При сильному забрудженні праски варто повторити цикл самоочистки.
- Щоб висушити підшву праски, попрасуйте шматок непотрібної тканини.

#### ЗБЕРЕЖЕННЯ

- Відключите праску з електромережі, видаліть з резервуара воду та дайте їй повністю остигнути.
- Намотайте шнур живлення довкола основи праски.
- Щоби не ушкодити робочу поверхню, зберігайте праску вертикально.

## **SCG** УПУТСТВО ЗА РУКОВАЊЕ СИГУРНОСНЕ МЕРЕ

- Да се избегне кварење уређаја током његовог искориштавања, пажљиво прочитајте упутство за руковање. Неправилно руковање може довести до кварења производа, нанети материјалну штету или причинити штету здрављу онога ко користи производ.
- Пре прво укључење проверите да ли техничке карактеристике производа, назначене на налепници, одговарају параметрима електричне мреже.
- Користити само у домаћинству. Уређај није намењен за производњу.
- Не користити напољу или у условима са повећаном влажношћу ваздуха.
- Не стављајте уређај и прикључни кабел у воду или у друге течности.
- Приликом искључивања уређаја из мреже напајања не вуците кабел него утикач.
- Пазите да прикључни кабел не дотакне оштре ивице или вруће површине.
- Увек искључите уређај из мреже напајања кад га не користите, а такође пре попуњавања или излевања воде.
- Пећницу не треба да користе особе (укључујући и децу) са умањеним физичким, чулним или менталним способностима или особе које немају одговарајуће знање и искуство ако нису под надзором лица задужених за њихову безбедност или ако им та лица нису дала упутства о употреби пећнице.
- Не покушавајте самостално поправити уређај. Ако се појаве проблеми, јавите се у најближи сервиски центар.
- Децу треба надzirати и не треба им дозволити да се играју с пећницом.
- Да би се избегле опасности у случају оштећења кабла, оштећени кабл треба да замени произвођач, овлашћени сервис или стручно лице.
- Не користите уређај са оштећеним каблом или утикачем, а такође после тога кад је на пеглу деловала вода, кад је она пала или била оштећена на било који други начин. Да се избегне опасност оштећења струјом, не покушавајте самостално демонтирати или поправити уређај, ако је то неопходно, обратите се у најближи сервиски центар.
- Не дозвољавајте деци користити пеглу и будите јако опрезни кад пеглате у непосредној близини деце.
- Не остављајте укључену или врућу пеглу без контроле, нарочито – на дасци за пеглање.
- У паузама ставите пеглу само на петицу. Не препоручује се да је ставите на металне или неравне површине.
- **НАПОМЕНА:** Да се избегне преоптерећење мреже напајања, не користите пеглу истовремено са другим уређајима који захтевају велику потрошњу енергије.
- Ако је производ неко време био изложен температурама нижим од 0°C, треба га ставити да стоји на собној температури најмање 2 сата пре укључивања.
- Произвођач задржава право, без претходног обавештења да изврше мање измене у дизајн производа, које битно не утиче на његову безбедност, производност и функционалност.

### **ЧЕЛИЧНА ПЛОЧА**

- „Keraport“ плоче имају професионални метално-керамички омотач који је развијен у сарадњи са стручњацима компаније Scarlett. Овај омотач се одликује повећаним степеном чврстине, боље клизи и има 100% отпорност на ватру.



### **ПРИПРЕМАЊЕ**

- Поједини делови пегле су били намазани у процесу производње, зато приликом првог укључења пегле може се појавити дим. После одређеног времена дим ће нестати.
- Скините заштитну навлаку са радне површине пегле и обришите је меканом крпом.

### **РАД**

#### ТЕМПЕРАТУРНИ РЕЖИМИ

- Пре него што почнете рад, уверите се да роба коју Ви планирате пеглати има етикету са упутствима која се тичу одржавања ове робе; пажљиво се придржавајте ових упутстава.
- Окрените регулатор температуре у положај који одговара оној врсти тканина која се пегла:

ОЗНАКА	ВРСТА ТКАНИНА
	Роба није за пеглање
•	Синтетика, Најлон, Акрил, Вискоза
••	Вуна, Свила
•••	Памук, Лан
	Максимална температура (гlačање паром)
ECO	За све врсте текстила изузев за синтетичке тканине

- Укључите пеглу у мрежу напајања. Светлосни индикатор грејања ће горети.
- Кад се индикатор угасио, можете почети пеглање.
- Ако сте у време пеглања смањили температуру, сачекајте док се поново упали индикатор грејања.

#### ПУЊЕЊЕ РЕУЕРВОАРА ЗА ВОДУ

- Пре попуњавање водом искључите пеглу из мреже напајања.
- Поставите пеглу хоризонтално (на радну површину).

- Акуратно сипајте воду у резервоар.
- Да се избегне сувишно пуњење пегле, не сипајте воду горе од ознаке на резервоару.
- Отвор за сипање воде треба да буде затворен док користите пеглу.
- Утикач пегле обавезно извуците из утичнице током сипања воде у резервоар.

**НАПОМЕНА:** Пегла је намењена за воду из водовода. Али се препоручује дестилирана вода, посебно – кад је вода из водовода сувише тврда.

- Не сипајте у резервоар хемијски умекшану воду и не користите мирисави додаци.
- Ако је вода из водовода превише тврда, сипајте само дестилирану или деминерализирану воду.
- На крају рада је неопходно потпуно испразнити резервоар.

#### РАСПРСКАВАЊЕ

- Распрскавање се може користити уз било који режим рада, ако у резервоару има доста воде.
- Ради тога неколико пута притисните дугме за распрскавање.

#### ГЛАЧАЊЕ ПАРОМ

- Искључите уређај из мреже напајања и напуните резервоар водом.
- Поставите пеглу вертикално на даску за глачање и прикључите мрежи напајања.
- Окрените терморегулатор у положај “••” или “•••”.
- Сачекајте док се угаси индикатор грејања; то значи да се пегла загрејала до потребне температуре.
- Окрените регулатор глачања паром у изабрани положај 1,2.
- По завршетку глачања окрените регулатор у минимални положај и искључите уређај из мреже напајања.

**НАПОМЕНА:** Да не добијете опекотине, избегавајте контакт са паром која излази преко отвора на радној површини пегле.

#### СУВО ПЕГЛАЊЕ

- Режим сувог глачања се може користити чак онда када је резервоар напуњен водом. Али у случају дугог коришћења сувог пеглања не препоручује се сипати у резервоар велику количину воде.
- Окрените регулатор глачања паром у минимални положај 0.

**НАПОМЕНА:** Ако у време рада Вама је потребно глачање паром али у резервоару нема воде, искључите пеглу из мреже напајања, сачекајте док се она охлади, тек онда сипајте у њу воду.

#### ПАРНИ ШОК

- Ова функција служи за додатно једнократно додавање паре приликом пеглања јако изгужваних делова тканина.
- Притисните дугме за глачање паром.

**НАПОМЕНА:** Да се избегне изливање воде преко отвора за пару, дугме за парни шок може бити притиснуто највише 5 секунди.

**НАПОМЕНА:** Притискајте дугме за пеглање с паром највише три пута узастопце, у противном случају пегла се брзо хлади.

#### ВЕРТИКАЛНО ГЛАЧАЊЕ ПАРОМ

- Уверите се да је у резервоару доста воде.
- Укључите пеглу у мрежу напајања и поставите је вертикално.
- Окрените терморегулатор и регулатор глачања паром у максимални положај.
- Држите пеглу вертикално, притисните дугме додавања паре.

#### ФУНКЦИЈА ЗАШТИТЕ ОД ЦУРЕЊА «АНТИКАП»

- „Функција „анти-кап“ спречава просипање воде и онемогућава настанак мрља на тканини које се могу појавити ако пегла није добро загрејана.

#### ФУНКЦИЈА ANTI – CALC

- Пегла има функцију ANTI-CALC која спречава таложење кречњака.

#### ЗАВРШЕТАК РАДА

- Окрените терморегулатор у минимални положај.
- Искључите пеглу из мреже напајања.

#### ECO MODE

- ECO режим рада омогућава вам да уштедите и до 20 одсто електричне енергије, а предвиђен је за ефикасно пеглање готово свих врста тканина. Пеглање се врши помоћу комбинације оптималне температуре погодне за готово све врсте тканина (изузев синтетичких) и јаког млаза паре.
- У резервоар сипајте воду према упутству.
- Ставите термостат у положај ECO.
- Дугме за подешавање јачине паре ставите у положај 2.

#### АУТОМАТСКО ИСКЉУЧИВАЊЕ

- Ова функција служи да аутоматски искључи пеглу ако она остане у хоризонталном положају дуже од 30 секунди или ако стоји у вертикалном положају дуже од 8 минута. Ова функција потпуно елиминише опасност од пожара.

#### ЧИШЋЕЊЕ И ОДРЖАВАЊЕ

- Пре чишћење пегле уверите се да је она искључена из мреже напајања и да се потпуно охладила.
- Не користите за чишћење радне површине абразива.

#### АУТОМАТСКО ПРЕЧИШЋАВАЊЕ

- Напуните резервоар за воду до ознаке максималног нивоа, затворите поклопац.
- Окрените терморегулатор у максимални положај.
- Укључите пеглу у мрежу напајања.



- Сачекајте док се угаси индикатор грејања.
- Држите пеглу хоризонтално изнад умиваоника, окрените регулатор глачања паром у максимални положај 2 и притисните дугме за аутоматско пречишћавање.
- Пара и врела вода које ће излазити преко отвора у радној површини однеће прљавштине. Препоручује се гурати пеглу напред-назад.
- У случају јаког загађивања пегле поновите поступак аутоматског пречишћавања.
- Да се осуши радна површина, испеглајте комад непотребне тканине.

#### ЧУВАЊЕ

- Искључите пеглу из мреже напајања, излијте воду из резервоара и сачекајте док се пегла потпуно охлади.
- Намотајте прикључни кабел око основе пегле.
- Да се не оштети радна површина пегле, чувајте је у вертикалном положају.

## EST KASUTAMISJUHEND

### OHUTUSNÕUANDED

- Enne triikraua kasutuselevõttu tutvuge tähelepanelikult käesoleva juhendiga. Nii väldite võimalikke vigu ja ohte seadme kasutamisel. Vale kasutamine võib põhjustada seadme riket, materiaalselt kahju, ka tolmuimeja kasutaja tervise kahjustamist.
- Enne triikraua esimest vooluvõrku lülitamist kontrollige, et seadme etiketil osutatud andmed vastaksid kohaliku vooluvõrgu andmetele.
- Antud seade on mõeldud ainult koduseks kasutamiseks, mitte tööstuslikuks kasutamiseks.
- Ärge kasutage seadet väljas.
- Ärge pange seadet või toitejuhet vette või teistesse vedelikesse
- Ärge eemaldage seadet vooluvõrgust juhtimest tõmmates vaid alati tuleb hoida kinni juhtme otsas olevast pistikust.
- Jälgige seda, et juhe ei puutuks vastu teravaid servi ja kuumi pindu.
- Triikraua veereservuaari täites või tühjendades või kui seadet ei kasutata tuleb seade alati vooluvõrgust välja tõmmata.
- Seade ei ole ette nähtud kasutamiseks alanenud füüsiliste, tunnetuslike ja vaimsete võimetega isikutele (kaasa arvatud lastele) või neile, kellel puuduvad selleks kogemused või teadmised, kui nad ei ole järelevalve all või kui neid ei ole instrueerinud seadme kasutamise suhtes nende ohutuse eest vastutav isik.
- Ärge üritage iseseisvalt parandada seadet. Pöörduge lähimasse hoolduskeskusesse.
- Lapsed peavad olema järelevalve all, et nad ei pääseks seadmega mängima.
- Toitejuhtme vigastamise korral tohib selle ohu vältimiseks vahetada tootja, selleks volitatud hoolduskeskus või muu kvalifitseeritud personal.
- Ärge kasutage vigastatud elektrijuhtme või pistikuga, samuti maha kukkunud või muul moel vigastada saanud seadet. Elektrilöögi saamise vältimiseks ärge püüdke antud seadet iseseisvalt avada ja remontida. Vea kõrvaldamiseks pöörduge autoriseeritud teeninduskeskuse poole.
- Ärge laske lastel triikrauda kasutada ning olge eriti tähelepanelik laste läheduses seadet kasutades.
- Ärge jätke kuuma või sisse lülitatud või triikimislaual olevat triikrauda järelvalveta.
- Asetage triikraud ainult toetustallale. Ärge paigutage triikrauda metallile või ebatasasele pinnale.
- TÄHELEPANU: Vooluvõrgu ülekoormamise vältimiseks ärge kasutage samas vooluringis teisi kõrge voolutarbimusega seadmeid.
- Kui toode on olnud mõnda aega õhutemperatuuril alla 0 °C, tuleb hoida seda enne sisselülitamist vähemalt 2 tundi toatemperatuuril.
- Tootja jätab endale õiguse teha ilma täiendava teatamiseta toote konstruktsiooni ebaolulisi muudatusi, mis ei mõjuta selle ohutust, töövõimet ega funktsioneerimist.

### RAUAST TALD

- „Keramopro“ tallad on kaetud tipptasemel metall-keramik-kattega, mis töötati välja koostöös Scarletti spetsialistidega. Katet iseloomustavad tõhusam tugevus, väiksem hõõrdetegur ja 100% vastupidavus kuumusele.

### ENNE ESIMEST KORDA KASUTAMIST

- Mõned triikraua detailid võivad uuest pärast olla kergelt määrdega koos, mis võib esimesel sisse lülitamisel tuua kaasa triikraua kerge suitsemise. Lühikese aja järel see lakkab.
- Eemaldage triikraua plaadilt kaitsekate ning puhastage tald pehme riidega.

### KASUTAMINE

#### TEMPERATUURI REGULEERIMINE

- Enne triikimist kontrollige alati kas silt triikimisjuhistelega on riideseme küljes. Kõikidel juhtudel tuleb järgida sildil toodud juhiseid.
- Keerake termoregulaator asendisse, mis vastab materjali tüübile, mida kavatsete triikida:

MÄRGE	MATERJALI TÜÜP
	Mitte triikida
•	Sünteeetika, nailon, akrüül, polüester
••	Villane, siid
•••	Puuvill, linane

	Maksimaalne auru temperatuur (aurutriikimine)
ECO	Igat liiki kangaste jaoks, välja arvatud sünteetiline kangas

- Lülitage triikraud vooluvõrku. Kuumenduse märgutuli süttib.
- Kui märgutuli kustub, võib alustada triikimist.
- Kui triikimisel Te keerate regulaatorit väiksemale temperatuurile, siis enne triikimise jätkamist oodake kuni kuumenduse märgutuli süttib taas.

#### VEERESERVUAARI VEEGA TÄITMINE

- Eemaldage triikraud enne veega täitmist vooluvõrgust.
- Asetage triikraud horisontaalsesse asendisse (tallale).
- Ettevaatlikult täitke reservuaar veega.
- Ärge lisage vett rohkem kui märgini MAX.
- Veetäiteava ei tohi olla triikraua kasutamisel avatud.
- Mahuti korduval veega täitmisel lülitage triikraud alati vooluvõrgust välja.

**TÄHELEPANU:** Triikraud on ehitatud kasutama tavalist kraanivett. Kui teie piirkonnas on vesi eriti kare on kraanivee asemel soovitatav kasutada destilleeritud vett.

Ärge täitke reservuaari keemiliselt pehmendatud veega ning ärge kasutage lõhnaaineid.

Kui kraanivesi on eriti kare, kasutage ainult destilleeritud või demineraliseeritud vett.

- Veereservuaar tuleb peale igat kasutamist tühjendada.

#### PIHUSTAMINE

- Kui reservuaaris on piisavalt vett võite te kasutada pihustusnuppu iga triikimiserežiimi juures.
- Pihustamiseks vajutage triikimise ajal mitu korda nupule.

#### AURUTAMINE

- Eemaldage triikraud vooluvõrgust ja täitke reservuaar veega.
- Pange triikraud triikimislauale tagumise otsa peale püsti seisma ning lülitage seade vooluvõrku.
- Keerake termoregulaator asendisse “••” või “•••”.
- Oodake kuni seade saavutab vajaliku temperatuuri ning märgutuli kustub.
- Keerake aurregulaator vajalikku asendisse 1,2.
- Peale triikimise lõpetamist keerake termoregulaator asendisse MIN ning eemaldage seade vooluvõrgust.

**HOIATUS:** vältige seadmest väljuva auruga kokku puutumist.

#### KUIV TRIIKIMINE

- Aurutriikrauda on võimalik kasutada ka kuivaks triikimiseks nii siis kui vett on või kui vett ei ole seadme reservuaaris. Soovitatav on aga mitte hoida triikraua veereservuaari liiga täis kuiva triikimise ajal.
- Keerake aurregulaator asendisse 0.

**TÄHELEPANU:** Kui triikrauda on pika aja vältel kasutatud, kui seade on kuum ning vett seadmes ei ole vältige vee lisamist kuni seadme maha jahtumiseni.

#### AURUPAHVAK

- Jõulise aurupahvaku abil saab siledaks sügavaid kortse.
- Vajutage korraks auruoja nupule.

**MÄRKUS:** vee lekkimise vältimiseks seadme tallast ärge hoidke auruoja nuppu alla surutuna kauem kui 5 sekundi vältel.

**MÄRKUS:** Ärge vajutage auruoja nuppu rohkem kui 3 korda järjest, muidu triikraud jahtub kiirelt maha.

#### VERTIKAALNE AURUTAMINE

- Veenduge, et reservuaaris on piisavalt vett.
- Lülitage triikraud vooluvõrku ja asetage seade püstisesse asendisse.
- Keerake temperatuuriregulaator ja aurregulaator MAX asendisse.
- Triikrauda vertikaalselt hoides vajutage auruoja nupule.

#### VEE VÄLJAVOOLAMISE VASTANE KAITSE – “TILGALUKU” FUNKTSIOON

- Tilgavastane funktsioon aitab vältida vee väljatilkumist ning kangale plekkide tekkimist triikraua kasutamisel madalatel temperatuuridel.

#### “ANTI – CALC” FUNKTSIOON

- ANTI-CALC süsteem tagab kaitse katlakivi vastu.

#### TRIIKIMISE LÕPETAMINE

- Keerake termoregulaator asendisse MIN.
- Eemaldage triikraud vooluvõrgust.

#### ECO-REŽIIM

- ECO-režiim võimaldab säästa kuni 20 protsenti elektrit ning on mõeldud peaaegu igat liiki kangaste kõige tõhusamaks silumiseks. Silumine toimub enamikule kangaliikidele (välja arvatud sünteetika) sobiva optimaalse temperatuuri ja võimsa aurupuhke ühendamise abil.
- Täitke veepaak veega vastavalt juhendile.
- Seadke termostaat ECO asendisse.
- Seadke auruvõimsuse nupp asendisse 2.

## AUTOMAATNE VÄLJALÜLITUS

- See funktsioon võimaldab triikraua automaatselt välja lülitada, kui see jääb liikumatult horisontaalasendisse rohkem kui 30 sekundit või vertikaalasendisse üle 8 minuti. Sellega on täielikult välistatud tulekahju puhkemise võimalus.

## PUHASTUS JA HOOLDUS

- Enne puhastamist eemaldage seade alati vooluvõrgust ning laske seadmel täielikult maha jahtuda.
- Talla puhastamiseks ärge kasutage abrasiivseid puhastusvahendeid.

## ISEPUHASTUMINE

- Täitke reservuaar kuni MAX märgini veega ja sulgege kaas.
- Keerake termoregulaator MAX asendisse.
- Ühendage triikraud vooluvõrku.
- Oodake kuni seade saavutab vajaliku temperatuuri ning märgutuli kustub.
- Hoidke triikrauda horisontaalselt kraanikausi kohal ning keerake aururegulaator isepuhastuse asendisse 2 ja vajutage isepuhastumise nupule.
- Triikraua põhjas olevatest avadest väljuv keev vesi ja aur eemaldavad mustuse. Vee ja auru väljumise ajal liigutage triikrauda edasi-tagasi.
- Suure koguse mustuse väljumisel seadme korrake ülalkirjeldatud protseduuri veel kord.
- Puhastage seadme põhi vastu (soovitavalt) vana riiet.

## HOIDMINE

- Eemaldage triikraud vooluvõrgust, tühjendage veereservuaar ning laske seadmel täielikult maha jahtuda.
- Kerige toitejuhe triikraua ümber.
- Talla kaitsmiseks paigutage triikraud oma tagumisele osale püstisesse asendisse.

## **LV** LIETOŠANAS INSTRUKCIJA

### DROŠĪBAS NOTEIKUMI

- Pirms ierīces ekspluatācijas uzmanīgi izlasiet doto lietošanas instrukciju, lai izvairītos no bojājumu rašanās lietošanas laikā. Nepareiza ierīces lietošana var radīt tās bojājumus, materiālus zaudējumus un lietotāja veselībai kaitējumus.
- Pirms pirmreizējās ieslēgšanas pārbaudiet, vai ierīces tehniskie raksturojumi, kas norādīti uz uzlīmes, atbilst elektrotīkla parametriem.
- Izmantot tikai sadzīves vajadzībām, atbilstoši Lietošanas instrukcijai. Ierīce nav paredzēta rūpnieciskai izmantošanai.
- Neizmantojot ārpus telpām, kā arī paaugstināta mitruma apstākļos.
- Neievietojiet ierīci vai elektrovadu ūdenī vai kādā citā šķidrumā.
- Atvienojot ierīci no elektrotīkla turieties ar roku pie kontaktdakšas, nevis aiz elektrovada.
- Sekojiet līdzi, lai elektrovads nepieskartos klāt asām malām un karstām virsmām.
- Vienmēr atvienojiet ierīci no elektrotīkla, ja tā netiek izmantota vai tiek ieliets vai izliets ūdens.
- Neizmantojiet ierīci ar bojātu elektrovadu vai kontaktdakšu, kā arī gadījumos, ja tas ir bijis pakļauts jebkāda šķidruma iedarbībai, nokritis vai bojāts citā veidā. Lai izvairītos no elektrostrāvas trieciena nemēģiniet pastāvīgi izjaukt un remontēt ierīci, nepieciešamības gadījumā dodieties uz Servisa centru.
- Neļaujiet bērniem izmantot gludekli, esiet uzmanīgi izmantojot ierīci to tuvumā.
- Neatstājiet ieslēgtu gludekli bez uzraudzības, it sevišķi uz gludināmā dēļa.
- Ierīce nav paredzēta izmantošanai personām (ieskaitot bērnus) ar pazeminātām fiziskām, emocionālām vai intelektuālām spējām vai personām bez dzīves pieredzes vai zināšanām, ja viņas nekontrolē vai neinstruē ierīces lietošanā persona, kas atbild par viņu drošību.
- Necentieties patstāvīgi labot ierīci. Bojājumu rašanās gadījumā dodieties uz tuvāko Servisa centru.
- Bērni ir jākontrolē, lai nepieļautu spēlēšanos ar ierīci.
- Barošanas vada bojājuma gadījumā, drošības pēc, tā nomaiņa jāuztiek ražotājam vai tā pilnvarotam servisa centram, vai arī analogiskam kvalificētam personālam.
- Gludināšanas pārtraukumos gludekli novietojiet uz pēdas. Nav ieteicams to darīt uz metāliskām vai nelīdzenām virsmām.
- UZMANĪBU: Lai izvairītos no elektrotīkla pārslogošanas, neslēdziet gludekli vienlaicīgi ar citām jaudīgām elektroierīcēm vienā un tajā pašā elektrotīkla līnijā.
- Ja izstrādājums kādu laiku ir atradies temperatūrā zem 0°C, pirms ieslēgšanas tas ir jāpatur istabas apstākļos ne mazāk kā 2 stundas.
- Ražotājs patur sev tiesības bez papildu brīdinājuma ieviest izstrādājuma konstrukcijā nelielas izmaiņas, kas būtiski neietekmē tā drošību, darbspēju un funkcionalitāti.

### SILDVIRSMĀ



- Sildvirsmā "Keramopro" ir profesionāls metālkeramikas pārklājums, kas izstrādāts sadarbībā ar kompānijas Scarlett speciālistiem. Pārklājumam piemīt paaugstināts izturības, slīdēšanas līmenis un 100% pretpiedeguma izturība.

### SAGATAVOŠANA

- Dažas gludekļa detaļas izgatavošanas laikā ir ieeļļotas, kas pirmreizējā ieslēgšanā var radīt tā dūmošanu. Pēc kāda laika dūmi pazudīs.
- Noņemiet aizsargapvalku no gludekļa darba virsmas un noslaukiet to ar mīkstu drānu.

**DARBĪBA****TEMPERATŪRAS REŽĪMI**

- Pirms darba sākuma pārliedzināties, ka izstrādājumam, ko vēlaties gludināt, ir etiķete ar norādi par tā apstrādi. Ievērojiet tos.
- Uzstādiet termoregulatoru pozīcijā, kas atbilst auduma tipam, kuru Jūs gludināsiet.

APZĪMĒJUMS	AUDUMA VEIDS
	Izstrādājumu gludināt nav ieteicams
•	Sintētika, Neilons, Akrils, Poliesters, Viskoze
••	Vilna, Zīds
•••	Kokvilna, Lins
	Maksimālā temperatūra (gludināšana ar tvaiku apstrādi)
ECO	Visiem auduma veidiem, izņemot sintētiskos

- Pievienojiet gludekli pie elektrotīkla, iedegsies uzsildīšanas gaismas indikators.
- Gludināšanu var sākt, kad indikators ir izslēdzies.
- Ja gludināšanas sākumā, Jūs esat uzstādījuši mazāku temperatūru, pirms darba turpināšanas, ieteicams pagaidīt uzsildīšanas gaismas indikatora iedegšanos.

**ŪDENS REZERVUĀRA UZPILDĪŠANA**

- Pirms ūdens uzpildīšanas atvienojiet gludekli no elektrotīkla.
- Novietojiet gludekli horizoltāli (uz pēdas).
- Uzmanīgi ielejiet ūdeni rezervuārā.
- Lai izvairītos no ūdens pārpildīšanas, nelejiet ūdeni augstāk par rezervuāra maksimālo ūdens līmeni.
- Gludekļa lietošanas laikā ūdens uzpildes atvere nedrīkst būt atvērta.
- Piepildot rezervuāru ar ūdeni atkārtoti, vienmēr atvienojiet gludekli no elektrotīkla.

**UZMANĪBU:** Gludeklī paredzēts izmantot ūdeni no ūdensvada. Ieteicams lietot jau attīrītu ūdeni, it sevišķi, ja ūdens ir ļoti ciets.

- Nepildiet rezervuārā ķīmiski mīkstinātu ūdeni un nelietojiet aromatizējošas piedevas.
- Ja ūdensvada ūdens ir pārāk ciets, iepildiet tikai destilēto vai demineralizēto ūdeni.
- Darbu beidzot, vienmēr nepieciešams izliet lieko ūdeni, kas palicis rezervuārā.

**SMIDZINĀŠANA**

- Smidzināšanu var izmantot jebkurā darba režīmā, ja rezervuārā ir ūdens pietiekošā daudzumā.
- Darbības veikšanai vairākas reizes nospiediet izsmidzināšanas pogu.

**GLUDINĀŠANA AR TVAIKU**

- Atvienojiet gludekli no elektrotīkla, ielejiet ūdeni rezervuārā.
- Novietojiet gludekli vertikāli uz gludināmā dēļa, pēc tam pieslēdzat to pie elektrostrāvas.
- Uzstādiet termoregulatoru pozīcijā “••” vai “•••”.
- Sagaidiet, kamēr nodzisis uzsildīšanas gaismas indikators, t.i., kamēr būs sasniegta uzstādītā temperatūra.
- Uzstādiet tvaika pakāpes regulatoru izvēlētajā pozīcijā 1,2.
- Pēc darba beigām noregulējiet termoregulatoru minimālajā pozīcijā un atvienojiet gludekli no elektrotīkla.

**UZMANĪBU:** Lai izvairītos no apdegumu iegūšanas nesaskaroties ar tvaiku, kas izdalās no gludekļa pēdas atvērumiem.

**SAUSĀ GLUDINĀŠANA**

- Jūs varat gludināt sausā veidā, arī tad, ja rezervuārā atrodas ūdens. Ja šāda veida gludināšana tiek veikta ilgāku laiku, nav ieteicams rezervuārā daudz pildīt ūdeni.
  - Uzstādiet tvaika pakāpes regulatoru minimālajā pozīcijā 0.
- UZMANĪBU:** Ja gludināšanas laikā rodas nepieciešamība izmantot gludināšanu ar tvaiku, bet rezervuārā nav ūdens, atvienojiet ierīci no elektrotīkla un pagaidiet kamēr tas atdzisis, tikai tad iepildiet ūdeni.

**TVAIKA SITIENS**

- Šī funkcija paredzēta kā papildus vienreizēja tvaika padeve, gludinot audumu vietas, kas ir īpaši saburzītas.
- Nospiediet tvaika padeves pogu.

**PIEZĪME:** Lai izvairītos no ūdens tecēšanas no tvaika atverēm, tvaika padeves pogu neturiet nospiestu ilgāk par 5 sekundēm.

**PIEZĪME:** Nespiediet tvaika pogu vairāk kā 3 reizes pēc kārtas, jo gludeklis ātri atdzisis.

**VERTIKĀLĀ GLUDINĀŠANA AR TVAIKU**

- Pārliedzināties, ka rezervuārā ūdens ir pietiekamā daudzumā.
- Pieslēdziet gludekli pie elektrotīkla un novietojiet vertikālā stāvoklī.
- Uzstādiet termoregulatoru un tvaika pakāpes regulatoru maksimālā pozīcijā.
- Nospiediet tvaika padeves pogu turot gludekli vertikālā stāvoklī.

**AIZSRAGFUNKCIJA PRET SŪCI „ANTIPILE”**

- Pretpilienu funkcija ļauj novērst ūdens notecējumu un plankumu rašanos uz auduma, kad gludina ar zemām temperatūrām

**FUNKCIJA ANTI – CALC**

- Gludeklis aprīkotas ar funkciju ANTI-CALC aizsardzībai pret kaļķakmens veidošanos.

## DARBA BEIGŠANA

- Uzstādiet temperatūras regulatoru minimālajā pozīcijā.
- Atvienojiet gludekli no elektrotīkla.

## ECO REŽĪMS

- ECO režīms ļauj ietaupīt līdz 20% elektroenerģijas un ir paredzēts efektīvākai lielākās daļas audumu gludināšanai. Izgludināšana notiek pateicoties optimālas temperatūras, kas piemērota lielākai daļai audumu (izņemot sintētiku) un spēcīga tvaika apvienojumam.
- Iepildiet ūdeni rezervuārā saskaņā ar instrukciju.
- Uzstādiet termoregulatoru stāvoklī ECO
- Uzstādiet tvaika pakāpes regulatoru stāvoklī 2.

## AUTOMĀTISKĀ IZSLĒGŠANĀS

- Šī funkcija ļauj izslēgt gludekli automātiski, ja tas paliek nekustīgs horizontālā stāvoklī ilgāk par 30 sekundēm vai vertikālā stāvoklī ilgāk par 8 minūtēm. Tādējādi tiek pilnīgi novērsta ugunsgrēka izcelšanās iespēja.

## TĪRĪŠANA UN KOPŠANA

- Pirms gludekļa tīrīšanas, pārliecinieties vai tas ir atvienots no elektrostrāvas un pilnībā atdzisis.
- Neizmantojiet abrazīvus tīrīšanas līdzekļus gludekļa pēdas attīrīšanai.
- PAŠATTĪRĪŠANĀS
- Uzpildiet ūdens rezervuāru līdz maksimālajam līmenim, aiztaisiet vāciņu.
- Uzstādiet termoregulatoru maksimālā pozīcijā.
- Pieslēdziet gludekli pie elektrotīkla.
- Sagaidiet, kamēr izdzisis uzsildīšanas gaismas indikators.
- Horizontāli turot gludekli virs izlietnes uzstādiet tvaika padeves regulatoru maksimālajā režīmā 2 un nospiediet pašattīrīšanās pogu.
- Tvaiks un karstais ūdens no gludekļa pēdas atverēm izvadīs visu piesārņojumu. Darbības laikā ieteicams gludekli šūpot uz priekšu un atpakaļ.
- Pie pastiprināta gludekļa atvērums aizkaļķošanās, iesakām procedūru atkārtot.
- Lai izžāvētu gludekļa pēdu, nogludiniet vairākas reizes pa nevajadzīgu auduma gabalu.

## GLABĀŠANA

- Atvienojiet gludekli no elektrotīkla, izlejiet lieko ūdeni no rezervuāra, ļaujiet tam pilnībā atdzist.
- Aptiniet elektovadu ap gludekļa korpusu.
- Lai nesabojātu gludekļa pēdu, vienmēr glabājiet to vertikālā stāvoklī.

## VARTOTOJO INSTRUKCIJA SAUGUMO PRIEMONĒS

- Prietaiso gedimams išvengti prieš pirmąjį naudojimą atidžiai perskaitykite šią instrukciją. Neteisingai naudodamiesi gaminiu, Jūs galite jį sugadinti, patirti nuostolių arba pakenkti savo sveikatai.
- Prieš pirmąjį naudojimą patikrinkite, ar ant lipduko nurodytos techninės gaminio charakteristikos atitinka elektros tinklo parametrus.
- Naudoti tik buitiniams tikslams. Prietaisas nėra skirtas pramoniniam naudojimui.
- Naudoti tik patalpose. Nesinaudokite prietaisu esant aukštam drėgnumo lygiui.
- Nenardinkite prietaiso ir maitinimo laidų į vandenį bei kitus skysčius.
- Traukdami kištuką iš elektros lizdo, niekada netempkite laidų.
- Pasirūpinkite, kad elektros laidai nelieštų aštrių kampų ir karštų paviršių.
- Nesinaudodami laidynė arba įpildami bei išpildami vandenį, visada išjunkite ją iš elektros tinklo.
- Nenaudokite prietaiso, jei jo elektros laidai ir/arba šakutė buvo pažeisti. Remontuoti prietaisą galima tik autorizuotame Serviso centre.
- Prietaisas nėra skirtas naudoti žmonėms (įskaitant vaikus), turintiems sumažėjusias fizines, jausmines ar protines galias; arba jie neturi patirties ar žinių, kai asmuo, atsakingas už tokių žmonių saugumą, nekontroliuoja ar neinstruktuoja jų, kaip naudoti šiuo prietaisu.
- Nebandykite savarankiškai remontuoti prietaiso arba keisti jo detales. Atsiradus gedimams kreipkitės į artimiausią Serviso centrą.
- Vaikus būtina kontroliuoti, kad jie nežaistų šiuo prietaisu.
- Jei pažeistas maitinimo laidai, norėdami išvengti pavojaus, jį turi pakeisti gamintojas arba atestuotas techninės priežiūros centras, ar kvalifikuotas specialistas.
- Neleiskite vaikams naudoti laidynė ir būkite itin atsargūs, laidydami šalia vaikų.
- Nepalikite įjungtos arba karštos laidynės be priežiūros, ypač ant laidymo lentos.
- Darydami laidymo metu pertrauką, statykite laidynę tik ant kulno. Nerekomenduojama jos statyti ant metalinio arba šiurkštaus paviršiaus.
- DĖMESIO: Maitinimo tinklo perkrovimui išvengti, neįjunkite laidynės kartu su kitais galingais elektros prietaisais į vieną elektros tinklo liniją.
- Jeigu gaminyje kai kurį laiką buvo laikomas žemesnėje nei 0 °C temperatūroje, prieš įjungdami prietaisą palaikykite jį kambario temperatūroje ne mažiau kaip 2 valandas.
- Gamintojas pasilieka teisę be atskiros perspėjimo nežymiai keisti įrenginio konstrukciją išsaugant jo saugumą, funkcionalumą bei esmines savybes.

**PADAI**



- Padai „Keramopro“ - tai profesionali metalo keramikinė danga, sukurta kartu su bendrovės „Scarlett“ specialistais. Danga pasižymi padidintu patvarumu, slydimu ir 100% atsparumu, kad nepridegtų.

**PASIRUOŠIMAS DARBU**

- Gamybos metu kai kurios laidynės dalys buvo pateptos tepalu, todėl per pirmąjį įjungimą laidynė gali skleisti dūmus. Po kai kurio laiko dūmai turi išnykti.
- Nuimkite apsauginį užvalkalą nuo pado paviršiaus ir nuvalykite jį minkštu audiniu.

**VEIKIMAS**

- TEMPERATŪROS REŽIMAI
- Prieš pradėdami laidyti įsitikinkite, kad ant gaminio, kurį Jūs ruošiatės laidyti, yra etiketė su jo priežiūros nurodymais; laiydami laikykitės etiketės nurodymų.
- Nustatykite termoreguliatorių į atitinkančią audinio, kuri Jūs ruošiatės laidyti, tipui padėtį:

ŽENKLIUKAS	AUDINIO TIPAS
	Gaminį nerekomenduojama laidyti
•	Sintetika, Nailonas, Akrilas, Poliesteris, Viskoze
••	Vilna, Šilkas
•••	Medvilnė, Linas
	Maksimali temperatūra (garinimas)
ECO	Skirta visoms audinių rūšims, išskyrus sintetika

- Įjunkite laidynę į elektros tinklą. Užsidegs įkaitimo šviesos indikatorius.
- Kai indikatorius užges, galima pradėti laidyti.
- Jeigu laiydami Jūs nustatėte mažesnę temperatūrą, prieš tęsdami darbą palaukite kol užsidegs įkaitimo indikatorius.

**VANDENS REZERVUARO UŽPILDYMAS**

- Prieš pildami vandenį išjunkite laidynę iš elektros tinklo.
- Pastatykite laidynę horizontaliai (ant pado).
- Atsargiai įpilkite vandenį į rezervuarą.
- Rezervuaro perpildymui išvengti nepilkite vandens daugiau negu nurodyta ant rezervuaro.
- Besinaudojant laidyne vandens įpylimo angą turi būti uždaryta.
- Pripildami vandenį į vandens rezervuarą, visada išjunkite laidynę iš elektros tinklo.

**DĒMESIO:** Laidynė yra skirta vandentiekio vandens naudojimui. Bet geriau pilti suminkštintą vandenį, ypač jeigu vandentiekio vanduo yra labai kietas.

- Nepilkite į rezervuarą chemiškai suminkštinto vandens ir nenaudokite aromatizuojančių priedų.
- Jeigu vandentiekio vanduo yra labai kietas, pilkite tik distiliuotą arba demineralizuotą vandenį.
- Laidymo pabaigoje būtina ištuštinti rezervuarą.

**PURŠKIMAS**

- Purškimą galima naudoti bet kuriame veikimo režime, jei rezervuare pakanka vandens.
- Norėdami pasinaudoti šia funkcija, keletą kartų paspauskite purškimo mygtuką.

**GARINIMAS**

- Išjunkite laidynę iš elektros tinklo ir pripildykite vandens rezervuarą.
- Pastatykite laidynę vertikaliai ant laidymo lentos ir įjunkite.
- Nustatykite termoreguliatorių į padėtį „••“ arba „•••“.
- Palaukite kol užges įkaitimo indikatorius, t.y. laidynė pasieks nustatytosios temperatūros.
- Nustatykite garinimo reguliatorių į pasirinktą padėtį 1,2.
- Baigę laidyti nustatykite termoreguliatorių į minimalią padėtį ir išjunkite laidynę iš elektros tinklo.

**DĒMESIO:** Nudegimų pavojus! Venkite kontakto su laidynės padu ir garais.

**SAUSAS LAIDYMAS**

- Jūs galite laidyti sausajame režime, net jeigu rezervuare yra vandens. Tačiau ilgai laiydami šiame režime nepilkite per daug vandens į rezervuarą.
- Nustatykite garinimo reguliatorių į minimalią padėtį 0.

**DĒMESIO:** Jei laiydami norite įjungti garinimo režimą, bet rezervuare nėra vandens, išjunkite laidynę iš elektros tinklo ir palaukite, kol ji atvės, ir tik po to pilkite vandenį.

**GARŲ SMŪGIS**

- Ši funkcija leidžia papildomai įleisti garus laidant labai suglamžytas audinio klostes.
- Paspauskite garinimo mygtuką.

**PASTABA:** Garinant vanduo gali išsilieti iš pado skylučių, todėl nespauskite garinimo mygtuko ilgiau kaip 5 sekundes.

**PASTABA:** Nespauskite garinimo mygtuko daugiau negu 3 kartus iš eilės, nes laidynė greitai atvės.

**VERTIKALUS GARINIMAS**

- Įsitikinkite, kad rezervuare pakanka vandens.
- Įjunkite laidynę į elektros tinklą ir pastatykite ją vertikaliai.
- Nustatykite termoreguliatorių ir garinimo reguliatorių į maksimalią padėtį.
- Laiydami laidynę vertikaliai paspauskite garinimo mygtuką.

## APSAUGOS NUO LAŠĖJIMO FUNKCIJA «ANTILAŠAS»

- Apsaugos nuo vandens lašėjimo funkcija „antilašas“ padeda išvengti vandens lašėjimo ir šlapių dėmių ant audinio laidynei veikiant žemoje temperatūroje.

## FUNKCIJA ANTI-CALC

- Laidynėje yra įrengta funkcija ANTI-CALC, kuri apsaugo nuo kalkių susidarymo.

## LAIDYMO PABAIGA

- Nustatykite termoreguliatorių į minimalią padėtį.
- Išjunkite laidynę iš elektros tinklo.

## „ECO“ režimas

- „ECO“ režimas leidžia sutaupyti iki 20% elektros energijos ir skirtas efektyviau lyginti daugelį audinių rūšių. Lyginama palaikant daugeliui audinių tinkamą ir optimalią temperatūrą (išskyrus sintetinius) ir stiprų garą.
- Laikydami instrukcijos nurodymų, į vandeniu skirtą talpą įpilkite vandens.
- Nustatykite termoreguliatorių „ECO“ padėtimi.
- Nustatykite garinimo reguliatorių 2-ąją padėtimi.

## AUTOMATINIS IŠSIJUNGIMAS

- Ši funkcija leidžia automatiškai išjungti laidynę, jai esant horizontalioje padėtyje be judėjimo daugiau kaip 30 sekundžių arba vertikalioje padėtyje be judėjimo daugiau kaip 8 minučių. Tokiu būdu visiškai išvengiamas gaisro pavojus.

## VALYMAS IR PRIEŽIŪRA

- Prieš valydami laidynę įsitikinkite, kad ji yra išjungta iš elektros tinklo ir visiškai atvėso.
- Valydami laidynės padą nenaudokite šveitimo valymo priemonių.

## SAVAIMINIS IŠSIVALYMAS

- Pripildykite vandens rezervuarą iki maksimalios žymės ir uždenkite dangtį.
- Nustatykite termoreguliatorių į maksimalią padėtį.
- Įjunkite laidynę į elektros tinklą.
- Palaukite kol užges įkaitimo indikatorius.
- Laikydami laidynę horizontaliai virš kriauklės nustatykite garinimo reguliatorių į maksimalią padėtį 2 ir paspauskite savaiminio išsivalymo mygtuką.
- Išeinantys iš skylių garai ir vanduo išvalys nešvarumus. Tuo metu rekomenduojama linguoti laidynę pirmyn-atgal.
- Laidynei smarkiai užsiteršus rekomenduojama pakartoti savaiminio išsivalymo ciklą.
- Norėdami išdžiovinti laidynės padą, išlaidykite nereikalingą audinį.

## SAUGOJIMAS

- Išjunkite laidynę iš elektros tinklo, išpilkite visą vandenį iš rezervuaro, ir leiskite jai atvėsti.
- Apvyniokite maitinimo laidą aplink kulną.
- Saugodami laidynės padą nuo įbrėžimų, laikykite ją vertikaliai.

## HASZNALATI UTASÍTÁS FONTOS BIZTONSÁGI INTÉZKEDÉSEK

- A készülék használatá elött, a készülék károsodása elkerülése érdekében figyelmesen olvassa el a Kezelési útmutatót. A helytelen kezelés a készülék károsodásához, anyagi kárhoz, vagy a használó sérüléséhez vezethet.
- A készülék első használatá elött, ellenőrizze egyeznek-e a címkén megjelölt műszaki adatok az elektromos hálózat adataival.
- Csak otthoni használatra, ne használja nagyüzemi célra.
- Ne használja a készüléket házon kívül, vagy nedves körülmények közt.
- A készüléket, vagy a vezetékét ne érje víz, más folyadék.
- A készülék áramtalanítása közben fogja a csatlakozódugót, ne húzza a vezetékét.
- Figyeljen arra, hogy a vezeték ne érintkezzen éles, vagy forró felülettel.
- Használaton kívül, valamint vízfeltöltés/leöntés esetén mindig áramtalanítsa a készüléket.
- Ne használja a készüléket sérült vezetékkel, csatlakozódugóval, valamint azután, hogy nedvesség érte, ütődést szenvedett, vagy más milyen képen károsodva volt. Áramütés elkerülése érdekében ne próbálja szétszerelni a készüléket, forduljon szakszervizhez.
- Ne használják a készüléket fizikai-, érzelmi-, illetve szellemi fogyatékos személyek, vagy tapasztalattal, elegendő tudással nem rendelkező személyek (beleértve a gyerekeket) felügyelet nélkül, vagy ha nem kaptak a készülék használatával kapcsolatos instrukciót a biztonságukért felelős személytől.
- Ne próbálja egyedül javítani a készüléket, cserélni az alkatrészeket. Forduljon a közeli szervizbe.
- A készülékkel való játszás elkerülése érdekében tartsa a gyermekeket felügyelet alatt.
- A vezeték meghibásodása esetén - veszély elkerülése érdekében – annak cseréjét végeztesse a gyártóval vagy a gyártó által meghatalmazott szervizzel ill. szakemberrel.
- Ne engedje gyerekeknek használni a vasalót, legyen különösen óvatos, amikor a közelükben használja a készüléket.
- Ne hagyja felügyelet nélkül a bekapcsolt, vagy forró vasalót, különösen a vasalódeszkán ne.
- Vasalás közben keletkezett szünet alatt a vasalót csak a talpára állítsa. A készüléket nem ajánlatos fém, egyenetlen felületre állítani.

- **FIGYELEM:** Az elektromos hálózat túlterhelése elkerülése érdekében ne csatlakoztassa egyidejűleg a vasalót más elektromos készülékkel egy és ugyan azon hálózathoz.
- Amennyiben a készüléket valamennyi ideig 0 °C–nál tárolták, bekapcsolása előtt legalább 2 órán belül tartsa szobahőmérsékleten.
- A gyártónak jogában áll értesítés nélkül másodrendű módosításokat végezni a készülék szerkezetében, melyek alapvetően nem befolyásolják a készülék biztonságát, működőképességét, funkcionalitását.

#### VASALÓTALP

- A Keramopro vasalótalp egy a Scarlett cég szakértőivel közösen kifejlesztett professzionális fémkerámia bevonat. A bevonat fokozott tartósság- és csúszásszinttel rendelkezik, illetve 100%-os égésellenállással.



#### ELŐKÉSZÍTÉS

- A vasaló némely alkatrésze zsírral van bekenve, ezért esőhasználatkor gyenge füstölés lehetséges. Kis idő múlva a füstölés megszűnik.
- Vegye le a vasalófelületről a védőburkot, és törölje meg a felületet puha törölkendővel.

#### JAVASLATOK A KEZELÉSHEZ

##### HŐMÉRSÉKLET SZABÁLYOZÁS

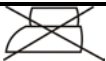
- Használat előtt győződjön meg, hogy a vasalónivaló ruhanemű címkéjén fel van tüntetve a vasalási hőmérséklet, szigorúan tartsa be a feltüntetett utasításokat.
- Állítsa a hőmérséklet-szabályzót az anyagnak megfelelő jelzésre:

JELZÉS	ANYAG
	Vasalni nem ajánlatos
•	Szintetika, Nejlon, Akril, Poliészter, Viszkóza
••	Gyapjú, Selyem
•••	Pamut, Vászón
	Maximális hőmérséklet (gőzöltetés)
ECO	Műszálas anyagon kívül bármilyen anyagon használható

- Csatlakoztassa a készüléket az elektromos hálózathoz. Kigyúl a melegedést jelző indikátorérgő.
- Miután az égő kialszik – kezdheti a vasalást.
- Ha vasalás közben állította be az alacsonyabb hőmérsékletet, előbb célszerű megvárni, amíg felgyúl a melegedést jelző égő.

#### VÍZFELTÖLTÉS

- Vízfeltöltés előtt áramtalanítsa a készüléket.
  - Helyezze a vasalót vízszintes helyzetbe (a vasalótalpra).
  - Óvatosan töltsen meg vízzel.
  - Csak a tartályon található jelzésig töltsen a vizet, ne lépje túl azt.
  - A vasaló használata közben a vízfeltöltő nyílásnak zárva kell lennie.
  - Amennyiben a vasaló újratöltést igényel, feltöltés közben mindig legyen áramtalanítva a készülék.
- FIGYELEM:** Készüléke csapvíz használatára alkalmas, de ha a környezetében kemény a víz, célszerű desztillált vizet használni.

- Ne öntsön a tartályba kémiailag lágyított vizet és ne használjon aroma-kiegészítőket. Ha a csapvíz túlságosan kemény, csak desztillált és ásványtalanított vizet használjon.

- Használat után mindig távolítsa el a vizet a tartályból.

#### PERMETEZÉS

- Elégséges vízmennyiség esetén a permetezést bármely üzemmódban használhatja.
- Néhányszor nyomja meg permetfújó gombját.

#### GŐZÖLTETÉS

- Áramtalanítsa a készüléket és töltsen meg a víztartályt.
  - Állítsa függőleges helyzetbe a vasalót, és csatlakoztassa a hálózathoz.
  - Állítsa a hőfokszabályzót “••” vagy “•••” jelzésre.
  - Várja, amíg elalszik a melegedési jelzőlámpa, vagyis beáll a szükséges hőmérséklet.
  - Állítsa a gőzfokozat-szabályzót a kiválasztott helyzetbe 1,2.
  - A vasalás elvégzése után, állítsa a hőfokszabályzót a min. fokozatba és áramtalanítsa a készüléket.
- FIGYELEM:** Égési sérülések elkerülése érdekében ne érintkezzen a vasalófelület furataiból kijövő gőzzel.

#### SZÁRAZ VASALÁS

- Ön akkor is használhatja a száraz vasalást, hogyha a víztartály meg van töltve. Viszont, ha hosszabb ideig használja ezt az üzemmódot, nem ajánlatos túl sok vizet tölteni a tartályba.
- Állítsa a gőzölés-szabályzót a min. Fokozatba 0.

**FIGYELEM:** Ha munka közben szükséges felhasználni a gőzöltetést, de a tartályban nincsen víz, akkor előbb áramtalanítsa a vasalót, várja meg, amíg lehűl, és csak utána töltsen meg vízzel.

#### GŐZNYOMÁS

- Ez a funkció ellenálló gyűrődéseknél hasznos, mivel a gomb megnyomásával a gőz intenzíven lövell ki a vasalófelületből.
- Nyomja meg a gőzölésgombot.



**MEGJEGYZÉS:** A gőzfuratokból való vízkifolyás elkerülése érdekében ne tartsa lenyomva a gombot 5 másodpercnél tovább.

**MEGJEGYZÉS:** Ne nyomja a gőzöltető gombot 3 többször egymás után, különben a vasaló hamar lehűl.

#### FÜGGŐLEGES GŐZÖLTETÉS

- Győződjön meg arról, hogy a tartályban elégséges a vízmennyiség.
- Villamosítsa a vasalót és állítsa függőleges helyzetbe.
- Állítsa a hőfokszabályzót és a gőzölés-szabályzót a max. fokozatba.
- Függőlegesen tartva a vasalót, nyomja meg a gőzölési gombot.

#### CSEPPMENTESÍTŐ FUNKCIÓ

- A "Cseppgátló" funkció megakadályozza a vízszivárgást a vasalótalpból és foltok kialakulását az anyagon, ha a vasaló alacsony hőmérsékleten működik.

#### ANTI – CALC FUNKCIÓ

- A vasaló ANTI-CALC funkcióval van ellátva, amely gátolja a vízköképződést.

#### HASZNÁLAT UTÁN

- Állítsa a hőmérséklet-szabályzót a min. fokozatba.
- Áramtalanítsa a vasalót.

#### ECO ÜZEMMÓD

- Az ECO üzemmóddal 20%-ig takaríthat meg villamos energiát, és jelen üzemmód a legtöbb anyagfajta még hatékonyabb vasalására használható. A vasalás a legtöbb anyagfajta részére (műszálas anyagon kívül) megfelelő optimális hőmérséklet és erőteljes gőzsugár együttes hatásának következtében történik.
- Töltsön vizet a víztartályba a használati útmutatónak megfelelően.

- Állítsa a hőszabályozót ECO helyzetbe
- Állítsa a gőzölésszint szabályozót 2. helyzetbe.

#### AUTOMATIKUS KIKAPCSOLÁS

- Ez a funkció lehetővé teszi a vasaló automatikus kikapcsolását, amennyiben 30 másodpercen belül mozdulatlanul áll vízszintes helyzetben vagy 8 percen belül függőleges helyzetben. Ennek köszönhetően garantáltan megelőzhető a tűzeset kialakulása.

#### TISZTÍTÁS ÉS KARBANTARTÁS

- Tisztítás előtt győződjön meg, hogy a készülék áramtalanítva van, és teljesen kihűlt.
- Ne használjon súrolószert.

#### ÖNTISZTÍTÁS

- Töltse meg a víztartályt a max. jelzésig, és zárja le a fedőt.
- Állítsa a hőfokszabályzót a max. fokozatba.
- Villamosítsa a vasalót.
- Várja meg, amíg elalszik a melegedési jelzőlámpa.
- A mosdó felett vízszintesen tartva a vasalót, állítsa a gőzölés-szabályzót max 2. Helyzetbe és nyomja meg az öntisztítási gombot.
- A furatokból kijövő gőz és víz eltávolítják a szennyeződést. Közben ajánlatos előre/hátra mozgatni a vasalót.
- A vasaló erős szennyezettsége esetén – ismétlje meg az öntisztítási műveletet.
- A vasalófelület szárítása érdekében vasaljon meg egy anyagdarabot.

#### TÁROLÁS

- Áramtalanítsa a vasalót, távolítsa el a tartályból a vizet, és hagyja teljesen kihűlni a készüléket.
- Tekerje a vezetéket a vasaló talpa körül.
- A vasalófelület károsodása elkerülése érdekében tárolja a vasalót függőleges helyzetben.

## ЖАБДЫҚ НҰСҚАУЫ

- Құрметті сатып алушы! SCARLETT сауда таңбасының өнімін сатып алғаныңыз үшін және біздің компанияға сенім артқаныңыз үшін Сізге алғыс айтамыз. Іске пайдалану нұсқаулығында суреттелген техникалық талаптар орындалған жағдайда, SCARLETT компаниясы өзінің өнімдерінің жоғары сапасы мен сенімді жұмысына кепілдік береді.
- SCARLETT сауда таңбасының бұйымын тұрмыстық мұқтаждар шеңберінде пайдаланған және іске пайдалану нұсқаулығында келтірілген пайдалану ережелерін ұстанған кезде, бұйымның қызмет мерзімі бұйым тұтынушыға табыс етілген күннен бастап 2 (екі) жылды құрайды. Аталған шарттар орындалған жағдайда, бұйымның қызмет мерзімі өндіруші көрсеткен мерзімнен айтарлықтай асуы мүмкін екеніне өндіруші тұтынушылардың назарын аударады.

#### ҚАУІПСІЗДІК ШАРАЛАРЫ

- Қолдану нұсқауын ықыласпен оқып шығыңыз және оны анықтамалық материал ретінде сақтаңыз. Дұрыс қолданбау бұйымның бұзылуына әкелуі, материалдық не қолданушының денсаулығына зиян келтіруі мүмкін.
- Алғашқы қосудың алдында бұйымның техникалық сипаттамасының жапсырмада көрсетілген электр жүйесінің параметрлеріне сәйкестігін тексеріңіз.
- Тек қана тұрмыстық мақсаттарда қолданылады. Құрал өнеркәсіптік қолдануға арналмаған.
- Жайдан тыс не жоғары дымқылды жағдайда қолданылмайды.
- Құралды не бауды суға немесе басқа сұйықтықтарға батырмаңыз.
- Құралды қоректену жүйесінен сөндіргенде қолмен шаңышқыны ұстаңыз, қоректену бауынан тартпаңыз.

- Қоректену бауының өткір жиектер және ыстық үстілерге тимеуін қадағалаңыз.
- Егер құрал қолданылмаса, сонымен қатар оған су құйыю не ағызу алдында электр жүйесінен әрқашан сөндіріп тастаңыз.
- Дене, жүйке не болмаса ақыл-ой кемістігі бар, немесе осы құрылғыны қауіпсіз пайдалану үшін тәжірибесі мен білімі жеткіліксіз адамдардың (соның ішінде балалардың) қауіпсіздігі үшін жауап беретін адам қадағаламаса немесе құрылғыны пайдалану бойынша нұсқау бермесе, олардың бұл құрылғыны қолдануына болмайды.
- Құрылғыны өз бетіңізше жөндеуге талпынбаңыз. Олқылықтар пайда болса жақын арадағы сервис орталығына апарыңыз.
- Балалар құрылғымен ойнамауы үшін оларды үнемі қадағалап отыру керек.
- Қуат сымы бүлінген жағдайда, қатерден аулақ болу үшін оны ауыстыруды өндіруші немесе ол уәкілеттік берген сервис орталығы немесе соған ұқсас білікті қызметкерлер іске асыруға тиіс.
- Қоректену бауы не шаңышқысы зақымдалған, құлап түскен немесе басқа зақымдары бар құралды қолданбаңыз. Электр тоғының ұруына тап болмау үшін өздігінен талдауға және жөндеуге талпынбаңыз, қажет болса сервис орталығына барыңыз.
- Үтікпен пайдалануға балаларға рұқсат етпеңіз және оларға тікелей таяулықта үтіктегенде әсіресе ықыласты болыңыз.
- Қосылған не ыстық үтікті қараусыз қалдырмаңыз, әсіресе үтіктеуіш тақтайда.
- Үтіктеуден үзілістерде үтікті тек қана өкшеге қойыңыз. Оны металл не кедір-бұдырлы үстіге қою ұсынылмайды.
- НАЗАР: Қоректену жүйесінің шамадан артық жүктелуіне тап болмау үшін, үтікті басқа қуатты электр аспаптармен бірге бір электр жүйесінің желісіне іске қоспаңыз.
- Егер бұйым біршама уақыт 0°C-тан төмен температурада тұрса, іске қосар алдында оны кем дегенде 2 сағат бөлме температурасында ұстау керек.
- Өндіруші бұйымның қауіпсіздігіне, жұмыс өнімділігі мен жұмыс мүмкіндіктеріне түбегейлі әсер етпейтін болмашы өзгерістерді оның құрылмасына қосымша ескертпестен енгізу құқығын өзінде қалдырады.

**ТАБАН**

- «KeramoPro» табаны – бұл Scarlett компаниясының мамандарымен бірге әзірленген кәсіптік металл-керамикалық жабын. Жабын қабатының беріктілік, сырғанау деңгейі жоғары және түбінің күйіп кетуіне төзімділігі 100%.



**ДАЙЫНДАУ**

- Үтіктің кейбір бөлшектеріне жасалу кезінде май жағылады, сондықтан алғашқы қосу барысында үтік аздап түтіндейді. Біраз уақыттан кейін түтін жоғалады.
- Жұмысшы үстінің қорғауыш тыс қабын алыңыз және оны жұмсақ матамен сүртіңіз.

**ЖҰМЫС**

**ТЕМПЕРАТУРАЛЫҚ ТӘРТІПТЕР**

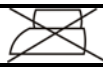
- Жұмысты бастар алдында, сіз үтіктемекші болған бұйымда осы нақты бұйымды өңдеу нұсқауларының ярлығынің барына көз жеткізіңіз; оларды бұлжытпай ұстаныңыз.
- Термо реттегішті Сіз үтіктемекші болған мата үлгісіне лайықты күйге орнатыңыз:

БЕЛГІШЕ	МАТА ҮЛГІСІ
	Бұйым үтіктеуге ұсынылмайды.
•	Синтетика, Нейлон, Акрил, Полиэстер, Вискоза
••	Жүн, Жібек
•••	Мақта, Зығыр
	Барынша көп температура (булау)
ECO	Синтетикадан басқа барлық мата түрлеріне арналған

- ҮтіктіЭлектр жүйесіне қосыңыз. Қызудың жарықты индикаторы жанады.
- Индикатор өшкенде, үтіктеуді бастауға болады.
- Егер үтіктегеде Сіз аз температураны орнатқан болсаңыз, онда қызу индикаторы жанбаудан бұрын, жұмысты жалғастырмай күту ұсынылады.

**СУҒА АРНАЛҒАН РЕЗЕРВУАР ТОЛТЫРУ**

- Су құяр алдында үтікті электр жүйесінен ажыратып тастаңыз.
  - Үтікті горизонтальды қойыңыз (ұлтанға).
  - Резервуарға ұқыппен су құйыңыз.
  - Ереуінен асып кетпуі үшін резервуардағы белгіден жоғары су құймаңыз.
  - Су құюға арналған саңылау үтікті пайдаланған кезде ашық тұрмауға тиіс.
  - Сауытқа суды қайтадан құйған кезде үтікті әрқашан да электр желісінен ағытыңыз.
- НАЗАР: үтік құбырдағы суды қолдануға есептелген. Бірақ тазаланған суды құю жақсырақ, әсіресе, егер құбырдың суы өте қатты болса.

- Су құятын ыдысқа химиялық түрде жұмсартылған су құймаңыз және хош иістендіретін үстемелер пайдаланбаңыз.

Егер су құбырындағы су тым кермек болса, тек тазартылған немесе минералсыздандырылған су құйыңыз.

- Жұмыс соңында резервуардан суды әрқашан толық кетіру қажет.

**ШАШЫРАТУ**

- Шашыратуды, егер резервуарда су жеткілікті болса, жұмыстың кез келген тәртібінде қолдануға болады.
- Бұл үшін шашырату ноқатын бірнеше рет басыңыз.

**БУЛАУ**

- Үтіккі электр жүйесінен сөндіріңіз де резервуарға су құйыңыз.
- Үтіккі үтітеуіш тақтайға тік қойыңыз және электр жүйесіне қосыңыз.
- Термо реттегішті “••” немесе “•••” орнатыңыз.
- Қызу индикаторы өшкенше күтіңіз, қойылған температураға жеткен кезде.
- Булау дәрежесін реттегішті таңдап алынған күйге орнатыңыз 1,2.
- Жұмыс біткеннен кейін термо реттегішті ең аз күйге аударыңыз және үтіккі электр жүйесінен ажыратып тастаңыз.

**HAZAP:** Күйіктерден абай болу үшін үтік ұлтанындағы тесіктерден шығатын бу тиіне жол бермеңіз.

**ҚҰРҒАҚ ҮТІКТЕУ**

- Сіз құрғақ тәртіпте үтіктей аласыз, тіпті егер резервуар сумен толтырылған болса да. Бірақ ұзаққа созылған жұмыс барысында бұл тәртіпте резервуарға өте көп су құю ұсынылмайды.
- Булау дәрежесін реттегішін ең аз күйге орнатыңыз 0.

**HAZAP:** Егер жұмыс уақытына сізге булауды қолдану қажет болса, ал резервуарда су жоқ болса, үтіккі электр жүйесінен сөндіріңіз де ол суығанша күтіңіз, тек содан соң су құйыңыз.

**БУЛЫ СОҚҚЫ**

- Бұл функция матаның қатты ұйпалақталған учаскелерін үтіктеу үшін қосымша бір рет бу беру қызметін атқарыды.
- Булау ноқатын басыңыз.

**ЕСКЕРТУ:** Бу тесіктерінен судың ақпауы үшін, булау ноқатын 5 секундтан ұзақ емес басып ұстап тұрыңыз.

**ЕСКЕРІМ:** Булау батырмасын қатарынан 3 реттен артық баспаңыз, әйтпесе үтік жылдам суып кетеді.

**ТІК БУЛАУ**

- Резервуарда су жеткілікті екеніне көз жеткізіңіз.
- Үтіккі электр жүйесіне қосыңыз және оны тік қойыңыз.
- Термо реттегіш пен булау дәрежесін реттеуішті барынша көп күйіне орнатыңыз.
- Үтіккі тік ұстай, бу беру ноқатын басыңыз.

**«БУҒА ҚАРСЫ» ФУНКЦИЯСЫНЫҢ АҒЫУЫНАН ҚОРҒАНЫШ**

- «Тамшыға қарсы» функциясы үтік төмен температураларда жұмыс істеген кезде судың ағып кетуіне және матада таңдақтар қалуына жол бермеуге көмектеседі.

**ANTI – CALC ФУНКЦИЯСЫ**

- Үтік қаспақтан қорғауға арналған ANTI-CALC функциясымен жабдықталған.

**ЖҰМЫСТЫ АЯҚТАУ**

- Температура реттеуішін ең аз күйге орнатыңыз.
- Үтіккі электр жүйесінен ажыратып тастаңыз.

**ECO РЕЖИМІ**

- «ECO» режимі электр қуатының 20%-ына дейін үнемдеуге мүмкіндік береді және ол маталардың көпшілігін барынша жақсы үтіктеуге арнап жасалған. Тегістеу мата түрлерінің (синтетикалық маталарды қоспағанда) көпшілігі үшін қолайлы оңтайлы температура мен қуатты буды қиыстыру есебінен орындалады.
- Су құятын сауытқа нұсқаулыққа сәйкес су құйыңыз.
- Термореттегіш тетікті «ECO» қалпына орнатыңыз.
- Булап үтіктеу дәрежесінің реттегішін 2 қалпына ауыстырыңыз.

**АВТОМАТТЫ ТҮРДЕ СӨНУ**

- Бұл функция үтік көлденең жатқан қалыпта 30 секундтан астам немесе тігінен тұрған қалыпта 8 минуттан астам қимылсыз қалса, оны автоматты түрде сөндіруге мүмкіндік береді. Сол арқылы өрт шығу мүмкіндігіне жол берілмейді.

**ТАЗАЛАУ ЖӘНЕ КҮТІМ**

- Үтіккі тазалаудың алдында оның электр жүйесінен сөндірілгеніне және толық суығанына көз жеткізіңіз.
- Ұлтанды тазалау үшін абразивті тазалау заттарын қолданбаңыз.

**ӨЗІН-ӨЗІ ТАЗАЛАУ**

- Суға арналған резервуарды барынша көп белгіге дейін толтырыңыз, содан соң қақпақты жабыңыз.
- Термо реттегішті барынша көп күйге орнатыңыз.
- Үтіккі қоректену жүйесіне қосыңыз.
- Қызу индикаторы өшкенше кідіріңіз.
- Үтіккі раковинаның үстінде горизонтальды ұстап, бу беру реттеуішін барынша көп күйге орнатыңыз 2 да өзін-өзі тазалау ноқтың басыңыз.
- Тесіктерден шығатын бу мен қайнаған су ластануларды кетіреді. Сонымен қатар үтіккі алға-артқа тербету ұсынылады.
- Үтіккің қататы ластануында өзін-өзі тазалау циклін қайталау ұсынылады.
- Үтіккің ұлтанын кептіру үшін керексіз мата кесігін үтіктеңіз.

**САҚТАУ**

- Үтіккі электр жүйесінен ажыратып, резервуардан суды ағызыңыз және оған толық суытыңыз.
- Қоректену бауын үтіккің тұғырын айналдыра ораңыз.

- Жұмысшы үстіне зақым келтірмеу үшін, үтікті тік сақтаңыз.

## SL NÁVOD NA POUŽÍVANIE BEZPEČNOSTNÉ OPATRENIA

- Pozorne prečítajte tento návod na používanie a uschovajte ho pre informáciu.
- Nesprávne používanie spotrebiča môže spôsobiť pokazenie výrobku alebo škodu na zdraví užívateľa.
- Pred prvým používaním skontrolujte, či technické charakteristiky výrobku, ktoré sú uvedené na typovom štítku, zodpovedajú parametrom elektrickej siete.
- Používajte len v domácnosti v súlade s týmto návodom na používanie. Spotrebič nie je určený na používanie v priemyselnej výrobe alebo pre živnostenské účely.
- Nepoužívajte vonku.
- Vždy odpojajte spotrebič od elektrickej siete pred čistením alebo v prípade, že spotrebič nepoužívate.
- Pre zamedzenie úrazov elektrickým prúdom neponárajte spotrebič ani privodný kábel do vody alebo iných tekutín. Ak sa to už stalo, NESIAHAJTE na výrobok, okamžite odpojte spotrebič od elektrickej siete a pred ďalším používaním nechajte ho skontrolovať autorizovaným servisom.
- Nepoužívajte spotrebič v kúpeľni alebo popri vode.
- Neumiestňujte spotrebič popri tepelných zdrojoch.
- Spotrebič nie je určený na používanie osobami (vrátane detí) s fyzickým, psychickým alebo mentálnym handicapom, pokiaľ nemajú skúsenosti alebo vedomosti, ak nie sú kontrolované alebo neboli inštruované o používaní spotrebiča osobou, ktorá je zodpovedná za ich bezpečnosť.
- Neskúšajte samostatne opravovať spotrebič. Pri poškodení spotrebiča kontaktujte najbližšie servisné centrum.
- Dbajte na deti, aby sa nesmeli hrať so spotrebičom.
- Nenechávajte zapnutý spotrebič bez dozoru.
- Nepoužívajte príslušenstvo, ktoré nie je súčasťou dodávky.
- Zákaz používania spotrebiča s poškodeným privodným káblom a/alebo zástrčkou. Pre zamedzenie nebezpečenstva musíte poškodený kábel vymeniť v autorizovanom servisnom centre.
- Dbajte na to, aby sa privodný kábel nedotýkal ostrých krajov a horúcich povrchov.
- Neťahajte za privodný kábel, neprekrúčajte ho ani neovíjajte ho okolo telesa spotrebiča.
- Nenechávajte žehličku bez dozoru, kým je zapojená do elektrickej siete.
- O prestávke dávajte žehličku iba na päť. Nedávajte ju na kovový alebo drsný povrch.
- Výrobca si vyhradzuje právo bez dodatočného oznámenia vykonávať menšie zmeny na konštrukcii výrobku, ktoré značne neovplyvnia bezpečnosť jeho používania, prevádzkyschopnosť ani funkčnosť.
- Ak výrobok určitú dobu bol pri teplotách pod 0 ° C, pred zapnutím je potrebné ho nechať pri izbovej teplote po dobu najmenej 2 hodiny.
- UPOZORNENIE: Pre nedopustenie preťaženia napájacej siete nepripájajte výrobok spoločne s ďalšími výkonnými elektrickými spotrebičmi do tej istej zásuvky.

### ŽELEZNÁ ZÁKLADNÁ DOSKA

- Základné dosky „Keramopro“ majú profesionálny kovovo-keramický povrch vytvorený v spolupráci so špecialistami spoločnosti Scarlett. Povrch charakterizuje zvýšená pevnosť, klzavosť a 100 %-ná ohňovzdornosť.



### PRÍPRAVA

- Na niektoré časti žehličky vo výrobe bolo aplikované mazivo, preto počas prvého zapnutia žehlička môže trochu čadiť. Po nejaké dobe čadenie prestane.
- Dajte preč ochranné puzdro a otrite žehliacu plochu jemnou utierkou.
- Vaša žehlička je vybavená prepínačom napätia.
- Pred zapojením žehličky do elektrickej siete skontrolujte prosím, že prepínač je v polohe 220-240V.
- UPOZORNENIE: Nesprávna poloha prepínača môže viesť k poškodeniu spotrebiča!

### PREVÁDZKA

#### TEPELNÉ REŽIMY

- Pred začiatkom žehlenia skontrolujte, či výrobok, ktorý chcete žehliť má etiketu s uvedením pokynov týkajúcich sa tepelného spracovania tohto výrobku; dôkladne sledujte týmto pokynom.
- Nastavte regulátor teploty do polohy, ktorá zodpovedá typu látky, ktorý chcete vyžehliť.

SYMBOL	TYP LÁTKY
	Nedoporučujeme žehliť tento výrobok
•	Umelá látka, Nylon, Akryl, Polyester, Viskóza
••	Vlna, Hodváb
•••	Bavlna, Ľan
	Maximálna teplota (naparovanie)
ECO	Na všetky druhy látok, okrem syntetických

- Pripojte žehličku do elektrickej siete. Rozsvieti sa svetelný indikátor zohriatia.
- Ak indikátor zhasne, môžete začať žehliť.
- Ak pri žehlení nastavíte menšiu teplotu, skôr ako budete pokračovať v žehlení, počkajte, až sa rozsvieti indikátor zohriatia.

**DOPLNENIE NÁDOBY NA VODU**

- Pred naliatím vody odpojte žehličku od elektrickej siete.
- Postavte žehličku vodorovne (na žehliacu plochu).
- Stlačte tlačidlo odnímania nádoby na vodu a dajte ju preč.
- Nalejte vodu do nádoby.
- Postavte nádobu na miesto.
- Otvor pre plnenie vodou by nemal byť otvorený pri použití žehličky.
- Pri dopĺňaní nádrže vodou, vždy odpojte žehličku od zdroja elektrického prúdu.
- **UPOZORNENIE:** V žehličke sa môže použiť voda z vodovodu. Ale lepšia je očistená voda, najmä v prípade, ak je voda príliš tvrdá.
- Po ukončení prevádzky vždy vylejte vodu z nádoby na vodu.
- **UPOZORNENIE:** Po vyliatí vody z vychladnutej žehličky, postavte ju zvisle (na päťu) a zapnite na 2 minúty režim maximálneho zohriatia, potom odpojte žehličku od elektrickej siete.

**POSTRIEKAVANIE**

- Postrekovanie sa dá použiť pri každom režime, ak je v nádobe na vodu dostatočné množstvo vody.
- Pre to niekoľkokrát stlačte tlačidlo postrekovania

**NAPAROVANIE**

- Odpojte žehličku od elektrickej siete a nalejte do nádoby vodu.
- Postavte žehličku zvislo na hľadiacu plochu a pripojte do elektrickej siete.
- Nastavte regulátor teploty do polohy "••" alebo "•••".
- Počkajte, až zhasne indikátor zohriatia, to znamená, že bola dosiahnutá nastavená teplota.
- Nastavte regulátor naparovania do požadovanej polohy 1,2.

**UPOZORNENIE:** Pre nedopustenia popálenín vyhýbajte sa kontaktu s parou, ktorá vychádza z otvorov na žehliacej ploche.

**SUCHÉ ŽEHLLENIE**

- Môžete žehliť v suchom režime aj keď nádoba je plná. Ale pri dlhšej práci v tomto režime ne treba nalievať do nádoby príliš veľa vody.
- Nastavte regulátor naparovania do minimálnej polohy 0.
- Nastavte regulátor teploty do polohy, ktorá zodpovedá typu látky, ktorý chcete vyžehliť.
- **UPOZORNENIE:** Ak chcete počas práce použiť funkciu naparovania, ale v nádobe nie je voda, odpojte žehličku od elektrickej siete a počkajte, až vychladne, a potom nalievajte vodu.

**ZOSILNENÁ PARA**

- Táto funkcia je určená pre dodatočné dodanie pary pri žehlení najnepoddanejších záhybov.
- Stlačte tlačidlo naparovania.
- **UPOZORNENIE:** Aby voda nevytekala z parných otvorov, nestláčajte tlačidlo naparovania dlhšie ako 5 sekúnd.
- **UPOZORNENIE:** Nestláčajte tlačidlo naparovania viac ako 3x za sebou, inak žehlička skôr vychladne.

**VERTIKÁLNE NAPAROVANIE**

- Skontrolujte, že v nádobe je dostatok vody.
- Pripojte žehličku do elektrickej siete a postavte ju vertikálne.
- Nastavte regulátor teploty a regulátor naparovania do maximálnej polohy.
- Držte žehličku zvislo a stlačte tlačidlo naparovania.

**FUNKCIA ANTI – CALC**

- Žehlička je vybavená funkciou ANTI-CALC pre odvápnovanie.

**FUNKCIA ANTI-KROPAJE**

- Pomáha zabrániť úniku vody a vzniku škvŕn na materiáli pri žehlení pri nízkych teplotách.

**POSTRIEKAVANIE**

- Postrekovanie sa dá použiť pri každom režime, ak je v nádobe na vodu dostatočné množstvo vody.
- Pre to niekoľkokrát stlačte tlačidlo postrekovania.

**UKONČENIE PRÁCE**

- Nastavte regulátor teploty do minimálnej polohy.
- Odpojte žehličku od elektrickej siete.
- Postavte žehličku zvislo.

**ECO PROGRAM**

- „Program „ECO“ umožňuje ušetriť až 20% elektrickej energie. Je určený k tomu, aby ste mohli čo najefektívnejšie vyžehliť väčšinu tkanín. Pri žehlení sa využíva kombinácia primeranej teploty, ktorá vyhovuje väčšine tkanín (okrem syntetických) a silnej pary.
- Nalejte vodu do otvoru tak, ako je uvedené v návode na použitie.
- Regulátor teploty nastavte do polohy "ECO"
- Regulátor pary vovedte do polohy 2.

**AUTOMATICKÉ VYPNUTIE**

- Táto funkcia umožňuje automatické vypnutie žehličky, ak zostáva stať vo vodorovnej polohe po dobu dlhšiu než 30 sekúnd alebo vo zvislej polohe po dobu 8 minút. Tým sa úplne vylučuje možnosť požiaru.

**ČISTENIE A ÚDRŽBA**

- Pred čistením skontrolujte, že spotrebič je odpojený od elektrickej siete a úplne vychladol.
- Pre čistenie žehliacej plochy nepoužívajte brúsne umývacie prostriedky.

**ČISTENIE NÁDOBY NA VODU**

- Dolejte nádobu vodou do poloviny.
- Nastavte regulátor teploty do maximálnej polohy.
- Pripojte žehličku do elektrickej siete.
- Počkajte, až zhasne indikátor zohriatia.
- Odpojte žehličku od elektrickej siete.
- Držte žehličku vodorovne nad drezom, a pri tom otočte regulátor stupňa odparovania do maximálnej polohy 2 a stlačte tlačidlo samočistenia.
- Pára a vriaca voda odstráni znečistenia. Pri tom odporúčame pohybovať žehličkou dozadu a dopredu.
- Aby žehliaca plocha vyschla, vyžehlite kúsok hocaké látky.

**USCHOVÁVANIE**

- Odpojte žehličku od elektrickej siete, vylejte z nádoby na vodu vodu a nechte ju, aby úplne vychladla.
- Omotajte šnúru okolo päty žehličky.
- Aby sa nepoškodila žehliaca plocha, uchovávajte žehličku v zvislej polohe.