



HARPER

Руководство по эксплуатации

RUS



LED ТЕЛЕВИЗОР
40F685TS

Уважаемый покупатель!

Благодарим вас за выбор продукции, выпускаемой под торговой маркой «HARPER». Мы рады предложить вам изделия, разработанные и изготовленные в соответствии с высокими требованиями к качеству, функциональности и дизайну. Перед началом эксплуатации прибора внимательно прочитайте данное руководство, в котором содержится важная информация, касающаяся вашей безопасности, а также рекомендации по правильному использованию прибора и уходу за ним. Позаботьтесь о сохранности настоящего руководства, используйте его в качестве справочного материала при дальнейшем использовании прибора.

Телевизор – это электронное устройство для приема и отображения изображения и звука, передаваемых по беспроводным каналам или по кабелю (в том числе телевизионных программ или сигналов от устройств воспроизведения видеосигнала — например, DVD/Blu-ray-проигрывателей, игровых приставок и т. д.).

Примечание: все изображения в настоящем руководстве даны в ознакомительных целях и могут отличаться от реального устройства.

Декларация



Любой контент и услуги, доступ к которым осуществляется с помощью настоящего устройства и которые предназначены только для индивидуального некоммерческого использования, являются собственностью соответствующей третьей стороны и подлежат охране в соответствии с правилами и законами об авторском праве, патенте, товарном знаке и других правах интеллектуальной собственности. Никакая часть такого контента и услуг не может быть изменена, продублирована, опубликована, загружена, распространена, переведена, продана или использована для изготовления и распространения продуктов, полученных на их основе без предварительного разрешения владельца контента или поставщика услуг.

Вы признаете и соглашаетесь, что только вы будете нести риск, связанный с использованием этого устройства, и в дальнейшем только вы будете нести любой риск, связанный с качеством, характеристиками и точностью любого контента и услуг, доступ к которым осуществляется с помощью этого устройства. В пределах, допускаемых применимым законодательством, данное устройство, а также контент и услуги третьих лиц предоставляются без гарантий, явных или подразумеваемых.

Любой контент и услуги, предоставляемые вместе с данным устройством, являются собственностью соответствующей третьей стороны, поэтому Производитель не делает никаких заявлений и не дает никаких гарантий в отношении их качества, своевременности, законности и полноты контента, предоставляемого с помощью этого устройства, и не несет ответственности за вытекающие из них юридические последствия или обязательства по возмещению убытков.

Производитель оставляет за собой право ограничить использование или доступ к определенному контенту или услуге. Поскольку содержание и сервисные услуги передаются через сеть и средства передачи третьей стороны, Производитель не осуществляет обслуживание клиентов и не возлагает на себя обязательств по такому обслуживанию.

Меры предосторожности

	ВНИМАНИЕ РИСК ПОРАЖЕНИЯ ЭЛЕКТРИЧЕСКИМ ТОКОМ, НЕ ОТКРЫВАТЬ	
ВНИМАНИЕ: ЧТОБЫ ИЗБЕЖАТЬ ПОРАЖЕНИЯ ЭЛЕКТРИЧЕСКИМ ТОКОМ, НЕ СНИМАЙТЕ ПЕРЕДНЮЮ ИЛИ ЗАДНЮЮ КРЫШКУ ТВ. УСТРОЙСТВО НЕ СОДЕРЖИТ ДЕТАЛЕЙ, КОТОРЫЕ МОГУТ БЫТЬ ОТРЕМОНТИРОВАНЫ ИЛИ ЗАМЕНЕНЫ ПОЛЬЗОВАТЕЛЕМ. ДЛЯ РЕМОНТА ОБРАТИТЕСЬ К КВАЛИФИЦИРОВАННЫМ СПЕЦИАЛИСТАМ.		



Значок молнии в треугольнике предупреждает пользователя о наличии опасного напряжения внутри устройства, которое может привести к поражению электрическим током. Снимать панель, помеченную таким знаком, запрещено.



Восклицательный знак в треугольнике служит предупреждением для пользователя о наличии соответствующих инструкций по обслуживанию или устранению неполадок.

Не подвергайте телевизор воздействию влаги или дождя во избежание риска возгорания или поражения электрическим током. Избегайте попадания брызг и капель воды на устройство.

На телевизор запрещено помещать любые емкости с водой (вазы, бутылки, стаканы и т. д.).

Во время работы экран и корпус телевизора могут нагреваться. Это не является неисправностью.

В случае появления дыма, странного шума или запаха от устройства необходимо:

- немедленно выключить телевизор;
- вытащить вилку из розетки;
- связаться с авторизованным сервисным центром.

Незамедлительно отключите телевизор от сети питания и обратитесь к квалифицированному специалисту в случае возникновения следующих проблем:

- вилка или шнур питания повреждены;
- несоответствие сетевой розетке;
- телевизор поврежден в результате падения или удара;
- телевизор подвергся воздействию влаги, или в него попали посторонние предметы.

Никогда не вставляйте посторонние предметы в отверстия телевизора, так как они могут соприкоснуться с опасным напряжением или вызвать короткое замыкание, что может привести к возгоранию или поражению электрическим током.

Телевизор не должен использоваться детьми младше 3-х лет.

Не перегружайте сетевые розетки, удлинители или адаптеры, это может привести к возгоранию или поражению электрическим током. Шнур питания должен быть проложен таким образом, чтобы на него нельзя было наступить или придавить предметами, помещенными сверху или рядом. Особое внимание обращайте на шнур питания возле вилки, розетки и на выходе из телевизора. К вилке телевизора всегда должен быть доступ для его отключения. При выключении вилки из розетки держитесь руками за вилку, а не за шнур. Никогда не отключайте вилку от розетки мокрыми руками.

Не давите и не царапайте экран, не помещайте какие-либо предметы на телевизор. Это может привести к ухудшению изображения или повреждению экрана.

Во избежание возгорания не помещайте рядом с телевизором открытые источники огня, например, свечи и др.

Внешняя антенна не должна располагаться в непосредственной близости от воздушных линий электропередачи или других электрических или силовых цепей или там, где она может упасть на такие линии или сети. При установке внешней антенны следует быть предельно осторожным и избегать контакта с силовыми линиями, так как это может быть смертельно опасным.

Если телевизор не используется в течение нескольких дней, следует отключить телевизор от электрической сети в целях безопасности и энергосбережения. Если телевизор выключен, но не отсоединен от электрической сети, он находится в режиме ожидания. Для корректной работы некоторых опций телевизора может потребоваться, чтобы телевизор оставался в режиме ожидания. При приближении грозы необходимо выключить телевизор, вынуть сетевую вилку из розетки и отключить антенну от телевизора.

Чрезмерно громкий звук в наушниках может привести к поражению слуха.

Телевизор должен быть подсоединен к источнику переменного тока ~220–240В, 50/60 Гц. Ни в коем случае не подсоединяйте телевизор к источнику постоянного тока или любому другому источнику питания, характеристики которого отличаются от указанных.

Использование видеоигр или других внешних источников сигнала, генерирующих неподвижное изображение в течение 10 минут и более, может

оставить неустраняемые последствия в виде следов этого изображения на экране телевизора. Аналогичные последствия могут вызвать логотипы сети/программ, номера телефонов. Повреждение экрана в результате продолжительного отображения неподвижного изображения не подлежит гарантийному обслуживанию.

Основа жидкокристаллической панели, используемой в телевизоре, состоит из стекла. Поэтому она может разбиться при падении телевизора или ударе его другим предметом. Будьте аккуратны, не поранитесь осколками стекла, если ЖК-панель разбилась.

Не рекомендуется использовать изделие в местах, где присутствуют масляный дым или пар, которые могут повредить материал данного изделия.

Телевизоры предназначены только для бытового использования.

Рабочая температура: от +10°C до +35°C. Рабочая влажность: 20–80%.

Примечание:

Рисунки и иллюстрации в этом руководстве пользователя размещены только в ознакомительных целях и могут отличаться от фактического вида устройства. Внешний вид, дизайн и технические характеристики изделия могут быть изменены производителем без предварительного уведомления.

Перевозка телевизора

Для безопасной и удобной транспортировки телевизора сохраните оригинальную упаковку. Правила перевозки телевизора отражены на упаковке товара.

Перемещение телевизора

- перед перемещением телевизора отсоедините от него все кабели;
- для переноски телевизора больших размеров требуются два или три человека;
- при переноске телевизора вручную не прикладывайте усилия к ЖК-панели и рамке экрана;
- при перевозке берегите телевизор от ударов и сильной вибрации;
- если необходимо доставить телевизор в ремонтную мастерскую или перевезти в другое место, упакуйте его в картонную коробку и упаковочный материал, в которых он поставлялся изначально.

Транспортирование и хранение

Упакованные телевизоры допускается транспортировать всеми видами транспорта в условиях, соответствующих группе 5 ГОСТ 15150–69 при температуре окружающего воздуха от +50 до -20°C. Хранение телевизоров должно осуществляться в условиях группы 1 по ГОСТ 15150–69 при температуре окружающего воздуха от +5 до +40°C и отсутствии в воздухе кислотных, щелочных и других агрессивных примесей. Время выдержки телевизора при комнатной температуре до включения питания после транспортирования или хранения при пониженной температуре окружающей среды должно быть не менее 5 часов.

Установка телевизора

Советы по установке телевизора

- ТВ должен быть установлен около штепсельной розетки переменного тока для легкого включения и отключения.
- Для собственной безопасности выберите соответствующую скобу настенного крепления или подставку.
- Обратитесь к квалифицированному специалисту для установки ТВ на стене. Неправильная установка может привести к неустойчивому положению ТВ.

Внимание

Если телевизор не установлен на ровную устойчивую поверхность, он может быть потенциально опасен из-за возможности падения. Во избежание повреждений следует руководствоваться следующими мерами предосторожности:

- Используйте шкафы/подставки, рекомендованные производителем телевизора.
- Размещайте телевизор только на ровных стабильных поверхностях.
- Убедитесь, что телевизор не свисает с края мебели, на которой установлен.
- Не ставьте телевизор на высокую мебель, если он не зафиксирован.
- Не ставьте телевизор на ткань или другие предметы, которые находятся между мебелью и телевизором.
- Не устанавливайте ТВ в местах, подверженных механической вибрации.
- Не устанавливайте ТВ в местах, в которых в него могут проникнуть насекомые.
- Не устанавливайте ТВ напротив кондиционера, иначе на внутренней панели экрана может конденсироваться влага и вызвать поломку.
- Не устанавливайте ТВ в местах с сильным магнитным полем, иначе оно может вызывать помехи в его работе и электромагнитные волны могут привести к его выходу из строя.
- Объясните детям о существующей опасности при попытках залезть на мебель, на которой установлен телевизор.

Вентиляция

- Убедитесь, что со всех сторон от ТВ оставлено необходимое пространство, как показано на схемах далее.
- Не закрывайте вентиляционные отверстия и не вставляйте какие-либо предметы в корпус.
- Не помещайте устройство в ограниченное пространство, например, в какие-либо встроенные шкафы. Это будет препятствовать нормальной вентиляции и приведет к выходу ТВ из строя.

Расстояния при установке телевизора на стене



Расстояния при установке телевизора на подставке

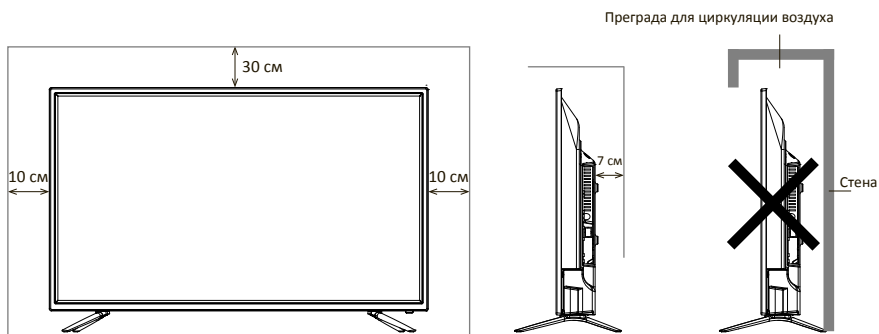

Комплектация

Перед установкой телевизора распакуйте телевизор и убедитесь в наличии всех комплектующих:

- Жидкокристаллический телевизор — 1 шт.
- Руководство по эксплуатации — 1 шт.
- Гарантийный талон — 1 шт.
- Пульт дистанционного управления (ПДУ) — 1 шт.
- Элементы питания AAA — 2 шт (опционально).
- Сборка основания — 1 шт.
- Комплект винтов для крепления подставок — 1 шт.
- Индивидуальная упаковочная тара — 1 шт.
- Комплект резиновых шайб для подставок (опционально).

В случае их отсутствия обратитесь к продавцу.

Сборка подставки

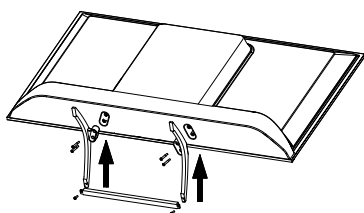

Комплект винтов
для крепления подставок

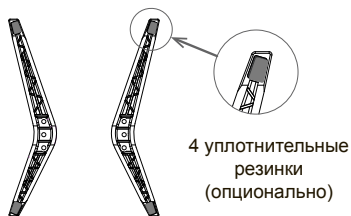

1. Распакуйте торговую коробку и достаньте корпус телевизора и подставки.
2. Убедитесь, что телевизор выключен.
3. Удалите защитную пленку с поверхности корпуса телевизора и подставки.
4. Положите телевизор экраном вниз на мягкую поверхность, чтобы предотвратить его повреждение.
5. Вставьте ножки подставки в разъемы в нижней части телевизора.
6. Закрепите подставки, используя все винты, идущие в комплекте.
7. (опционально) После фиксации ножек к корпусу телевизора установите уплотнительные резинки из комплекта аксессуаров в соответствующие отверстия на нижней части подставок.
8. В случае с наклонными плоскостями, независимо от ситуации, панель телевизора следует устанавливать в вертикальном положении. Угол наклона между панелью и вертикальной плоскостью не должен превышать 15° (это правило применяется для серии безрамочных телевизоров).

Настенная установка (опционально)

Телевизор может быть установлен на стену с помощью специального настенного кронштейна (не входит в комплект поставки). Перед установкой телевизора на стену необходимо снять стандартную подставку.

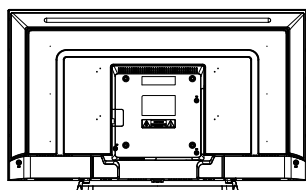

1

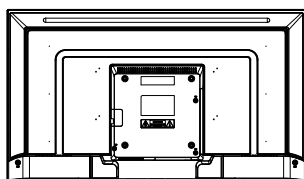

2

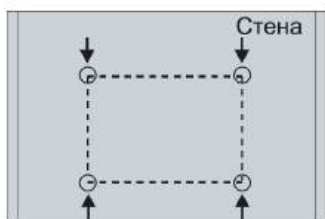

3



4

1. Положите телевизор экраном вниз на мягкую поверхность, чтобы предотвратить его повреждение.
2. Используя отвёртку, открутите винты и снимите стандартную подставку в нижней части телевизора (1).
3. Разметьте карандашом расстояние между отверстиями для винтов в соответствии с размерами кронштейна (2, 3).
4. Просверлите в стене отверстия и вставьте 4 анкерных болта для крепления (4).
5. Закрутите винты на задней поверхности телевизора для фиксации кронштейна и повесьте конструкцию на стену.

Спецификация настенного крепления

Схема расположения настенных отверстий (мм)	200 × 200
Размер болта для настенного крепления	M6

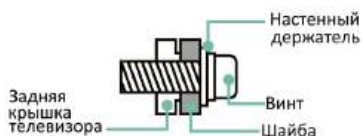

Примечания:

- Схема выше дана только для справки.
- Для крепления используйте кронштейны, отвечающие стандарту VESA.

Схема телевизора

Передняя и боковая панели

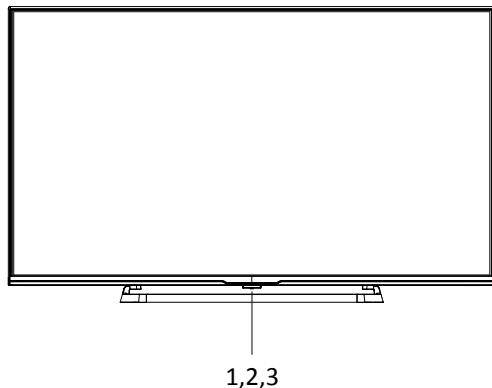

1. ⏻ (POWER): кнопка включения/выключения питания.
2. Сенсор пульта ДУ.
3. Световой индикатор.

Примечания:

- Изображения приведены для справки.
- Фактическая последовательность и расположение кнопок панели управления могут отличаться от представленного в настоящем руководстве.
- При подаче питания телевизору требуется несколько секунд для загрузки программы. Не выключайте телевизор сразу же, так как это может вызвать неполадки в работе.
- В случае с наклонными плоскостями, независимо от ситуации, панель телевизора следует устанавливать в вертикальном положении. Угол наклона между панелью и вертикальной плоскостью не должен превышать 15° (это правило применяется для серии безрамочных телевизоров).

Задняя панель

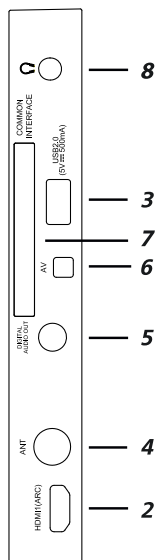
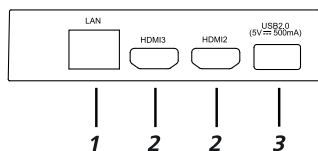
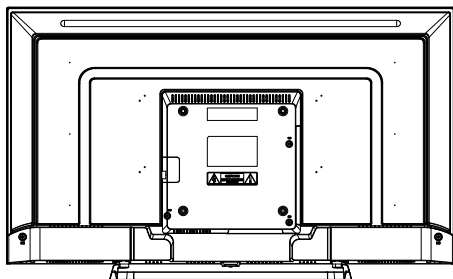

1 LAN

Разъем локальной сети LAN RJ-45. Для подключения сети используйте кабель LAN со штекером RJ-45 (в комплект поставки не входит)

2 HDMI

Вход для HDMI, возможность подключения внешней аудиосистемы по обратному звуковому каналу (ARC)
HDMI1 — с функцией ARC

3 USB

Разъем для подключения устройств USB 2.0 (работает в режиме «Медиаплеер»)

4 RF

Антенный вход (75 Ом)

5 COAX

Коаксиальный цифровой выход звука

6 AV IN

Входные разъемы телевизора для подключения левого/правого аудиоканалов различных внешних источников при подключенном композитном внешнем сигнале применен miniAV разъем (требуется переходник 3,5 мм - 3 × RCA)

7 COMMON INTERFACE

Слот для подключения CAM-модуля

8

Разъем для подключения наушников

Примечания:

- Изображения приведены для справки.
- Фактическая последовательность и расположение портов могут отличаться от указанных в данном руководстве.

Внешние подключения

Подключение антенны

Вставьте штекер антенного кабеля в гнездо антенны, расположенное на задней стенке телевизора.

Для обеспечения качественного приема телевизионного сигнала рекомендуется использовать коллективную антенну. Для лучшего приема эфирного вещания используйте коаксиальный радиочастотный кабель с волновым сопротивлением 75 Ом (в комплект поставки не входит).

Антенный кабель не должен быть перемотан со шнуром питания!

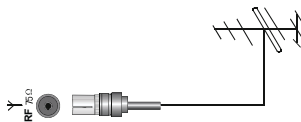

Внимание!

При использовании наружной индивидуальной антенны необходимо установить громоотвод.

Подключение внешних устройств

Для подключения внешнего устройства через низкочастотный вход:

Внимание!

Прежде чем подключить какое-либо внешнее устройство к телевизору, отключите оба устройства от сети.

● Соедините выходы внешнего устройства с аудио/видео входами телевизора специальным кабелем (не входит в комплект поставки телевизора).

Подключение HDMI устройств

Ваш телевизор имеет 1.4a версию и поддерживает функцию ARC на HDMI 1 порту. Audio Return Channel (ARC реверсивный звуковой канал) - технология, с помощью которой можно передавать сжатый объёмный звук через любое промежуточное устройство, к примеру, ресивер домашнего кинотеатра, без использования отдельного оптического аудио кабеля. Иными словами, тот же HDMI канал, что использовался для передачи сигнала с ресивера на ТВ, может работать и в обратную сторону. Оптический или электрический цифровой S/PDIF-кабель в данной ситуации уже не нужен.

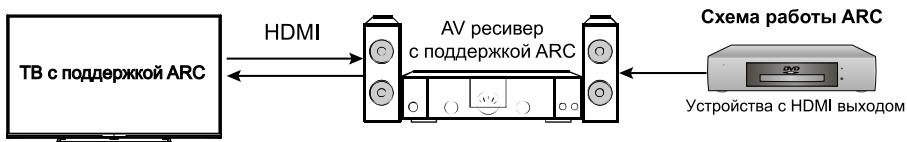

Подключение усилителя НЧ

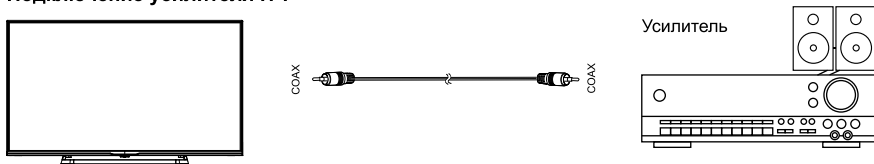

Только для ЦТВ или HDMI источника сигнала. Подключите коаксиальный вход внешней аудиосистемы к соответствующему выходу телевизора. Коаксиальный выход телевизора обеспечит вам наиболее качественную передачу звука на внешнюю аудиосистему без искажений.

Подключение компьютера

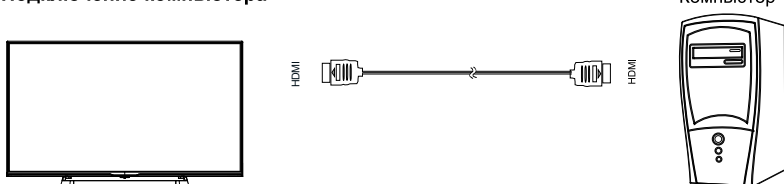

Подключение DVD-проигрывателя

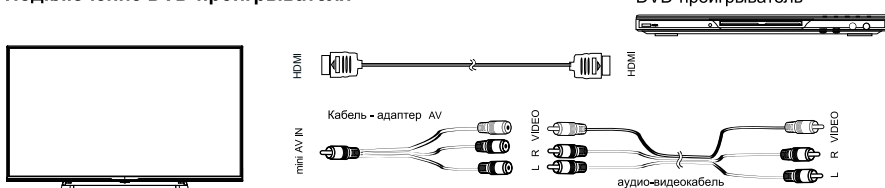

Используйте один из вариантов:

1. Подключите DVD-проигрыватель к телевизору, используя кабель HDMI.
2. Подключая внешнее устройство ко входу **AV IN** телевизора, используйте аудио-видеокабель AV (в комплект поставки не входит).

Подключение LAN кабеля

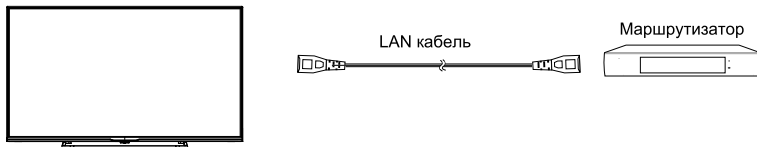

Подключите LAN кабель со штекером RJ-45 к разъему LAN на задней стороне телевизора. Это необходимо для работы SMART режима ТВ в режиме проводной интернет-сети.

ПОДКЛЮЧЕНИЕ КАРТЫ УСЛОВНОГО ДОСТУПА CI+

Подсоедините CAM-модуль с картой условного доступа к разъему **COMMON INTERFACE** для подключения модуля условного доступа.

Выберите источник сигнала **DVB-C**. Произведите поиск каналов в ручном или автоматическом режиме.

Примечание:

CAM — модуль с картой условного доступа CI+ — можно приобрести у местного поставщика услуг цифрового кабельного вещания, а также получить у него информацию об использовании карты CI. При возникновении затруднений при работе с картой CI — обращайтесь в службу сервиса.

Установка CAM-модуля в слот COMMON INTERFACE

Осторожно вставьте CAM-модуль в слот COMMON INTERFACE. Модуль должен быть направлен контактами вперед и повернут стороной с наклейкой к вам. Не прилагайте чрезмерных усилий при подключении и удостоверьтесь, что модуль вставлен ровно и не изогнут.

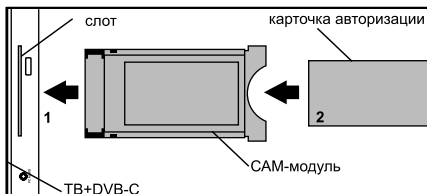

Внимание!

Прежде чем вставить/извлечь CAM-модуль, убедитесь, что телевизор выключен. Затем вставьте карту CI+ в CAM-модуль в соответствии с инструкциями поставщика услуг. CI+ не поддерживается в некоторых странах и регионах; проконсультируйтесь с поставщиком услуг.

Производитель не гарантирует совместимость и полную работоспособность телевизора в кабельных сетях стандарта DVB-C и полную совместимость со всеми операторами спутникового вещания стандартов DVB-S/S2.

Подключение наушников, USB-устройств

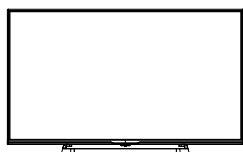

Разъем для подключения USB-устройства телевизора становится активным только в режиме USB.

1. Подключите цифровой фотоаппарат к телевизору, используя USB кабель.
2. Подключите наушники к разъему Ω . Громкость наушников регулируется также, как и громкость динамиков телевизора.

3. Подключите ваш USB диск непосредственно к разъему USB.

Внимание!

- При подключении жесткого диска или USB-носителя всегда подключайте сетевой адаптер подключенного устройства к источнику питания. Превышение общего потребления тока может привести к неисправности устройства. Максимальная сила тока для устройств USB 2.0 составляет 500 мА.
- Если сила тока жесткого диска больше или равна 1 А, его подключение может вызвать перезагрузку или самоблокировку телевизора.
- USB-порт поддерживает напряжение 5 В.

Пульт дистанционного управления

Установка батарей в пульт дистанционного управления

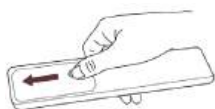

Чтобы открыть батарейный отсек пульта дистанционного управления, сдвиньте заднюю крышку.

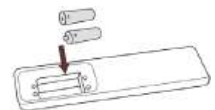

Вставьте две батарейки AAA. Убедитесь в том, что полярность батарей установлена правильно: \oplus и \ominus батареи совпадают с \oplus и \ominus , указанными на батарейном отсеке.

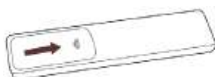

Закройте крышку батарейного отсека.

Примечания:

- Изображения изделия приводятся только для справки. Фактически изделие может иметь другой внешний вид.

Обращение с батареями

- Неправильное обращение с батареями может вызвать коррозию или течь, что может привести к пожару, травмам и повреждению имущества.
- Используйте батареи только такого вида, который указан в настоящем Руководстве.
- Не используйте одновременно старые и новые батареи или батареи различных типов.
- Не выбрасывайте батареи вместе с бытовым мусором. Утилизируйте батареи в соответствии с местным законодательством.

Дальность действия пульта дистанционного управления

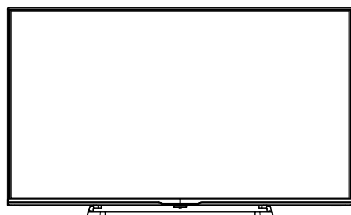

Убедитесь, что угол отклонения пульта от воображаемого перпендикуляра к датчику инфракрасных лучей на передней панели не превышает 20 градусов и расстояние до телевизора не превышает 5 метров.

Пульт



Примечание:

Внешний вид вашего пульта, а также расположение и назначение его кнопок могут отличаться от пульта на изображении.

Включение и начало работы





1. Установите на телефон или планшет приложение Сбер Салют.







2. Авторизуйтесь в приложении с помощью своего Сбер ID или создайте новый аккаунт.
3. Подключите телевизор к розетке и нажмите кнопку  на пульте или корпусе. Дождитесь загрузки телевизора и следуйте инструкциям на экране.

Домашний экран





	Домашний экран
	Умный дом. Включайте, выключайте и меняйте режим работы совместимых устройств через телевизор
	Каналы, фильмы и сериалы, а также видео из интернета
	Миллионы треков и десятки радиостанций для разного настроения
	Встроенные игры

	<p>Топовые PC-игры, в которые можно играть прямо на телевизоре — без игровой приставки или мощного компьютера</p>
	<p>Файловый менеджер и приложения</p>
	<p>Ваши команды и ответы виртуального ассистента</p>
	<p>Настройки телевизора</p>

- Внешний вид домашнего экрана вашего телевизора может отличаться от схемы на изображении.
- Нужно подключение к интернету. Некоторые функции могут быть платными. 18+ — часть контента может не подходить для пользователей младше 18 лет.

Виртуальные ассистенты

Семейство виртуальных ассистентов — это сразу три разных характера: интеллигентный Сбер, жизнерадостная Джой и педантичная Афина.

Чтобы выбрать, с кем общаться, нажмите  на пульте и скажите: «Позови Джой», «Позови Сбер» или «Позови Афину». Говорите с ассистентом как с человеком: попросите помочь в чем-то, задайте вопрос или просто поболтайте. Не забывайте нажимать , чтобы ассистент вас услышал. Удерживать кнопку не нужно.

Сбер, Джой и Афина постоянно учатся новому и уже умеют многое.

Например, они могут:

- найти нужную информацию;
- поставить будильник, таймер;
- подсказать точное время в разных городах;
- включить фильм или музыку;
- найти рецепт и помочь с готовкой;
- записать вас в салон красоты или к врачу;
- рассказать о погоде;
- подсказать курс валют;
- поддержать разговор.

Чтобы узнать больше о возможностях ассистентов, нажмите  на пульте и спросите «Что ты умеешь?». Подробнее читайте на сайте salute.sber.ru.

Подписки на сервисы



В телевизоре вы можете пользоваться сторонними сервисами — они дают доступ к тысячам фильмов и сериалов, десяткам цифровых телеканалов, музыке, радио и другим развлечениям. Условия использования сервисов устанавливают их владельцы. Доступ к контенту и отдельные функции могут быть платными. Узнать больше можно на сайте сервисов.

Чтобы использовать сервис на телевизоре:



1. Откройте приложение Сбер Салют и перейдите на экран **Профиль**.
2. Нажмите **Сервисы** — откроется список уже подключённых и доступных для подключения сервисов.
3. Выберите сервис и нажмите **Подключить**. Если у вас есть аккаунт на этом сервисе, войдите со своим логином и паролем. Если аккаунта ещё нет — зарегистрируйтесь.
4. Начните пользоваться сервисом — если у вас есть подписка на него, контент по этой подписке будет доступен в телевизоре.

Настройки

Вызвать настройки можно двумя способами:

- На домашнем экране телевизора нажать .
- Находясь на любом экране, нажать и удерживать кнопку  на пульте. Эта опция позволяет менять любые настройки параллельно другим действиям с телевизором.

Подключить пульт или другое Bluetooth-устройство

1. На домашнем экране телевизора нажмите  и выберите **Пульты и аксессуары → Добавить устройство**.
2. Поднесите устройство к телевизору на расстояние не больше 50 см. Затем переведите его в режим подключения — о том, как это сделать, читайте в инструкции к устройству.
Если вы подключаете пульт от телевизора, нажмите кнопки  и держите их, пока индикатор не замигает красным.
3. В списке доступных для подключения устройств выберите нужное и нажмите **ОК**.

Найти каналы

1. На домашнем экране телевизора нажмите  и выберите **Настройки устройства**.
2. Перейдите к поиску каналов и выберите, какой сигнал нужно сканировать: эфирной антенны, кабельного ТВ или спутника.
3. Начните поиск каналов и дождитесь завершения сканирования.

Подробнее о поиске каналов читайте в справке: sberdevices.ru/help/tv.

Настроить дату и время

1. На домашнем экране телевизора нажмите  и выберите **Настройки устройства**.
2. Откройте пункт **Дата и время**.
3. Измените настройки:
 - Если хотите управлять настройкой даты и времени вручную, откройте пункт **Автоопределение** и выключите опцию **Использовать время сети**. Затем вернитесь в меню управления датой и временем и установите правильные значения.
 - Чтобы дата и время определялись автоматически через интернет, нажмите **Автоопределение** и включите опцию **Использовать время сети**. Убедитесь, что показывается время для вашего часового пояса. Если нет — вернитесь в меню управления датой и временем, откройте пункт **Выбрать часовой пояс** и найдите верный.

Изменить настройки экрана

1. На домашнем экране телевизора нажмите  и выберите **Изображение**.
2. Откройте пункт **Режим изображения** и выберите один из предустановленных режимов. Лучше использовать режим, предназначенный для того типа видео, который вы чаще всего смотрите: спорт, фильмы и т. д.

Если ни один из предустановленных режимов не подошёл, вернитесь в меню настройки изображения и установите нужные

характеристики вручную: подсветку, яркость, контраст, насыщенность, оттенок и другие. Затем включите любимый канал, фильм или сериал, и убедитесь, что настройки подошли и изображение вам нравится.

Вызвать настройки можно и с помощью пульта, находясь на любом экране. Для этого нажмите и удерживайте кнопку  на пульте. Эта опция позволяет менять настройки экрана параллельно другим действиям с телевизором.

Изменить настройки звука

1. На домашнем экране телевизора нажмите  и выберите **Звук**.
2. Откройте пункт **Стиль звука** и выберите один из предустановленных стилей. Лучше использовать стиль звука, предназначенный для того типа видео, который вы чаще всего смотрите.

Если ни один из предустановленных стилей не подошёл, вернитесь в меню настройки звука и установите нужные характеристики вручную: баланс динамиков, бас, объём и другие. Затем включите любимый канал, фильм или сериал, и убедитесь, что настройки подошли и звук вам нравится

Вызвать настройки можно и с помощью пульта, находясь на любом экране. Для этого нажмите и удерживайте кнопку  на пульте. Эта опция позволяет менять настройки звука параллельно другим действиям с телевизором.

Заново подключить к интернету

Если телевизор подключается к интернету с помощью кабеля:

1. Выключите телевизор.

2. Отсоедините кабель, а затем снова вставьте его в разъём Ethernet и включите телевизор. Телевизор подключится к интернету автоматически.

Если телевизор нужно подключить к Wi-Fi:

1. На домашнем экране телевизора нажмите  и выберите **Сеть и Интернет**.
2. В разделе **Доступные сети** выберите сеть, к которой хотите подключиться.
3. Введите пароль от сети.

Обновить прошивку

Телевизор обновляет прошивку автоматически: если вышла новая версия, он со временем загрузит и установит её. Для обновления телевизор должен быть включён и подключён к интернету.

Чтобы узнать текущую версию прошивки:

1. На домашнем экране телевизора нажмите  и выберите **Настройки устройства**.
2. Откройте пункт **Об устройстве**. Версия прошивки отображается в поле **Сборка**.

Вернуть заводские настройки

После сброса настроек на телевизоре не останется никаких персональных данных и настроек — как будто вы его только что купили. Всё займёт не больше 10 минут.

Чтобы сбросить настройки:

1. На домашнем экране телевизора нажмите  и выберите **Настройки устройства**
2. Найдите пункт **Сброс** и нажмите на него.

Смотреть телеканалы

В телевизоре доступны десятки цифровых каналов. Они транслируются через интернет — подключаться к кабельному ТВ или настраивать антенну не обязательно. Для просмотра каналов может понадобиться подписка.

Обратите внимание, что просмотр цифровых телеканалов доступен только при использовании приложения Сбер Салют. Авторизуйтесь в приложении, чтобы иметь доступ ко всем возможностям телевизора.

Чтобы посмотреть телеканал, нажмите  на пульте, скажите «Включи...» и название канала.

ТВ-канал можно включить и вручную: нажмите на карточку **ТВ** и выберите канал.



В режиме просмотра ТВ-каналов можно вызвать настройки. Для этого нажмите и удерживайте кнопку  на пульте.

Смотреть фильмы и сериалы

Нажмите  и попросите ассистента включить нужный фильм или сериал. Управлять просмотром можно голосом:

- Включи фильм «Карнавал»
- Найди российские комедии 60-х
- Покажи фильмы с Мэрилин Монро
- Найди сериалы 2000-х
- Покажи фильмы Леонида Гайдая
- Поставь на паузу
- Назад на минуту
- Продолжи воспроизведение
- Вперёд на 10 минут

Чтобы вручную найти фильм и управлять им:

1. Перейдите на экран .
2. Листайте вправо, чтобы посмотреть список подборок с фильмами. Нажмите на нужную подборку — например «Комедии» — и выберите фильм.
3. Во время просмотра нажмите **OK** на пульте — откроется меню управления. С его помощью можно перемотать фильм или поставить его на паузу. Нажмите , если хотите изменить качество видео и скорость просмотра.

Некоторые фильмы поддерживают функцию видеошопинга: например, если вам понравился костюм героя на экране, вы сможете найти и купить похожий. Нажмите , скажите «Открой фильмы с видеошопингом» и выберите фильм. Во время просмотра нажмите **OK** на пульте — если телевизор распознал одежду или сувениры, в правом верхнем углу экрана отобразится уведомление. Нажмите на него, чтобы посмотреть, что нашлось в кадре, — и купить, если вам понравится.

Для просмотра фильмов и сериалов нужна подписка.

Смотреть видео из интернета

Если нужного видео нет в онлайн-кинотеатре или на ТВ, поищите его на YouTube. Нажмите  и попросите ассистента найти нужное: «Найди видео про котика на YouTube».

Если хотите найти видео сами — используйте предустановленное приложение YouTube:

1. Перейдите на экран .
2. Выберите **YouTube**. Запустится приложение видеохостинга.
3. Ищите видео, смотрите свежие новости, видеоблоги и клипы.









Слушать музыку

Нажмите  и попросите ассистента включить нужный трек, альбом или плейлист. Управлять музыкой можно голосом:

- Включи джаз
- Включи TheBeatles
- Найди «Браво» — «Этот город»
- Включи грустную музыку
- Поставь на паузу
- Продолжи воспроизведение
- Назад на минуту
- Вперёд на 30 секунд
- Следующий трек
- Предыдущий трек
- Лайк
- Дизлайк

Чтобы вручную включить плейлист и управлять им:

1. Перейдите на экран .
2. Листайте вправо, чтобы найти и запустить нужную подборку.
3. Нажимайте значки на экране, чтобы управлять воспроизведением.

	Включить трек или поставить его на паузу
	Перейти к предыдущему или следующему треку
	Повторять трек
	Поставить лайк треку. Трек добавится в вашу коллекцию на стриминговом сервисе. Если нажать ещё раз, трек удалится из коллекции
	Включить перемешивание треков. Треки из очереди воспроизведения будут играть в случайном порядке
	Открыть очередь воспроизведения
	Открыть экран управления воспроизведением
	Запустить режим «Покажи слова». В этом режиме на экране синхронно с воспроизведением появится текст песни. Если песня англоязычная, вместе с текстом отобразится и перевод — пригодится, если учите английский
	Посмотреть информацию о своей подписке

- Для прослушивания музыки нужна подписка

Слушать радио



В телевизоре доступны трансляции десятков радиостанций. Чтобы послушать нужную, нажмите , скажите «Включи радио...» и название радиостанции. Или посмотрите весь список — для этого скажите «Включи радио».

Чтобы найти радиостанцию через интерфейс:

1. Перейдите на экран .
2. Нажмите на карточку **Радио** и выберите нужную радиостанцию из списка.

Управлять умным домом

Умный дом — это лампочки, розетки и другие совместимые устройства, которыми можно управлять удалённо: из соседней комнаты, с работы или даже с другого континента. Эти устройства умеют включаться и выключаться по команде, менять режимы работы, работать в группах, запускаться по таймеру и много чего ещё.

Чтобы перейти к вашим умным устройствам или посмотреть, какие они бывают, нажмите  на пульте и скажите «Открой умный дом». Или выберите экран  вручную.

Управлять устройствами можно через интерфейс — для этого выберите устройство и измените его настройки или режим работы. Но отдавать команды голосом зачастую удобнее:

- Включи свет дома
- Измени цвет настольной лампы на зелёный
- Запусти северное сияние в гостиной

- Выключи увлажнитель через 15 минут
- Проверь, работает ли обогреватель

Пользоваться приложениями

Чтобы запустить игру или приложение, нажмите  на пульте, скажите «Запусти...» и название приложения. Если вы не помните название, посмотрите весь список: скажите «Открой магазин приложений».

Вы можете пользоваться не только предустановленными приложениями, но и установить на телевизор что-то своё. Для этого загрузите APK-файл приложения на USB-носитель, подключите его к телевизору и откройте экран . Затем в файловом менеджере выберите файл приложения.

Устанавливайте приложения только из проверенных источников: лучше всего загружать их с сайтов производителей. Так вы защитите телевизор от вредоносных программ.

Смотреть медиафайлы с USB-носителя

Чтобы посмотреть фильмы, музыку или изображения с USB-носителя, откройте экран  и запустите приложение **Файлы**. Выберите файл — он откроется. В нём найдите и откройте нужный файл: фильм, фотографию или музыкальный трек.

Телевизор поддерживает USB-носители:

- ёмкостью до 4 ТБ с файловой системой NTFS;
- ёмкостью до 2 ТБ с файловой системой FAT32 (максимальный

- размер файла — 4 ГБ);
- ёмкостью до 4,2 ГБ с файловой системой FAT16 (до 30 папок и 5000 файлов).

Обратите внимание, что телевизор может быть несовместим с некоторыми внешними USB-устройствами. Кроме того, отдельные USB-устройства требуют подключения внешнего, дополнительного питания.

Смотреть можно медиафайлы форматов, которые перечислены ниже.

Изображения

PNG, JPEG, BMP.

Музыка

AAC, MP3 (32–320 кбит/с). Чтобы телевизор корректно показывал автора и название трека, а также другую информацию, — метаданные в файле MP3 должны быть в формате ID3v2.4 и кодировке UTF-8.

Видео

MPG (MPEG-2), MP4, MKV и многие другие.

Подключить внешнее устройство

Чтобы подключить внешнее устройство к телевизору:

1. Соедините выходы внешнего устройства с аудио/видео входами телевизора специальным кабелем (не входит в комплект поставки телевизора).
2. На домашнем экране выберите **Все входы**. На экране отобразится список источников. Найдите нужный и нажмите ОК на пульте.

Чтобы вернуться, нажмите **Назад** на пульте и подтвердите выбор.

Играть в облачные игры

В телевизор встроен сервис облачных игр — с ним можно играть в современные игры, и при этом не тратить деньги на покупку компьютера или игровой приставки. Понадобится только подписка и быстрый доступ в интернет.

Процесс игры через облачный сервис внешне не отличается от привычной игры на компьютере или консоли — вы запускаете игру, управляете персонажем и развлекаетесь. Но игры запускаются не на вашем оборудовании, а на мощных удалённых серверах. Облачный сервис транслирует на экран телевизора изображение с сервера, и передаёт на сервер команды от вашего геймпада.

Чтобы поиграть, откройте экран  и выберите карточку игры.

Как перезагрузить телевизор

Нажмите кнопку включения  и держите её, пока на экране не отобразится предложение перезагрузить телевизор. Нажмите **OK** на пульте.

Как выйти из выбранного источника

Чтобы выйти из экрана, на котором находитесь в данный момент, нажмите кнопку  на пульте. Действие вернёт вас на предыдущий экран.

Что-то не работает? Давайте разбираться

Не получается подключиться к интернету

- Проверьте, работает ли интернет: подключите компьютер или телефон к той же сети Wi-Fi, к которой подключён телевизор, и попробуйте открыть сайт sberdevices.ru. Если телевизор выходит в интернет через кабель, подключите кабель к компьютеру и проверьте интернет на нём.
- Выключите телевизор из розетки, а затем включите заново.
- Перезагрузите роутер.

Узнать больше или связаться с нами

Горячая линия для вопросов о прошивке телевизора:

900 — бесплатно с мобильных в России.

+7 495 500-55-50 — из любой точки мира по тарифу вашего оператора связи.

Руководство по работе с прошивкой телевизора: sberdevices.ru/help/tv.



Использование виртуального ассистента осуществляется в соответствии с пользовательским соглашением: salute.sber.ru/salute_terms/

Использование приложения Сбер Салют осуществляется в соответствии с пользовательским соглашением: sberdevices.ru/legal/license_mobile

Использование магазина приложений осуществляется в соответствии с условиями использования: sberdevices.ru/legal/smartmarket_terms

Возможные проблемы и их решения

При возникновении неисправностей в работе телевизора попробуйте выключить его и включить снова. Для устранения неисправностей можно также воспользоваться приведенной ниже таблицей. Если неисправность не исчезает, обратитесь за помощью к техническим специалистам.

Описание проблемы	Устранение проблемы
Телевизор не включается (индикатор дежурного режима не светится)	Проверьте правильность подключения кабеля электропитания телевизора к сети переменного тока 220–240 В, 50/60 Гц. Проверьте наличие напряжения питания в электрической розетке. Отключите кабель электропитания телевизора от электрической розетки и через 2–3 минуты подключите его вновь. Проверьте работу пульта дистанционного управления.
Отсутствует прием телевизионного сигнала	Проверьте правильность настроек телевизора. Настройтесь на другой телевизионный канал. Проверьте правильность подключения кабеля от телевизионной антенны. Возможна неисправность телевизионной антенны, либо временное отсутствие сигнала от передающей станции.
Отсутствует звуковое сопровождение	Проверьте регулировку громкости звука. Проверьте, что звук не выключен кнопкой  . Проверьте правильность выбора системы звука в настройках каналов. Проверьте правильность установок в настройках звука.
Нарушение правильности передачи цвета изображения	Проверьте правильность выбора системы цвета в настройках каналов. Проверьте правильность выбора установок в настройках изображения. Сигнал от передающей станции может быть слабым или с помехами, перестройтесь на другой канал.
Телевизор не управляется с пульта дистанционного управления	Откройте отсек для элементов питания ПДУ, замените элементы питания на новые. Направьте излучатель ПДУ непосредственно на приемник (сенсор) дистанционного управления на передней панели телевизора. Между ПДУ и приемником (сенсором) ДУ не должно быть препятствий (предметов мебели и пр.). Расстояние между ПДУ и приемником (сенсором) ДУ не должно превышать 5 метров, а угол отклонения от воображаемого перпендикуляра не более 20 градусов.
В режиме PC-HDMI изображение мигает или появляются полосы	Неправильно выбраны установки компьютера. В безопасном режиме загрузки компьютера выберите правильные параметры монитора.
На экране наблюдаются отдельные неподвижные мелкие точки (пиксели)	В телевизоре используется жидкокристаллическая матрица высокой четкости. Современная технология изготовления матриц допускает появление отдельных мелких темных или цветных точек (пикселей) на изображении, не ухудшающих общее восприятие изображения. Все матрицы проверены в условиях производства и соответствуют требованиям стандартов на данную группу изделий.
Не работает USB-интерфейс	Отключите USB-карту (внешнее USB-устройство) от USB-интерфейса телевизора. Подключите вновь, аккуратно соединяя разъемы.

Описание проблемы	Устранение проблемы
Нет чтения некоторых файлов с внешнего USB-устройства	Типы файлов для чтения с помощью USB-интерфейса телевизора должны соответствовать спецификации. Убедитесь, что телевизор поддерживает возможность чтения файлов данного типа (см. раздел. «Смотреть медиафайлы с USB-носителя»).
Треск или гудение при просмотре или выключении телевизора	Обычное явление, вызванное тепловым сжатием пластика в результате изменения температуры и влажности. Телевизор может издавать негромкое гудение, жужжание, тихий шум из-за особенностей работы электрических цепей. Это не считается дефектом.
Замедленное исполнение управляющих команд	Для точного исполнения управляющей команды процессору телевизора требуется некоторое время на ее обработку. Делайте достаточную паузу между различными управляющими командами для устойчивой работы телевизора. Это не влияет на работоспособность телевизора и не является дефектом.
Воспроизведение онлайн-видео идет рывками (тормозит)	Остановите воспроизведение, подождите в течение 2–3 минут, затем продолжите просмотр. Возможно неверно выбран тарифный план у вашего интернет-провайдера. Рекомендованный изготовителем тарифный план должен иметь скорость не менее 10 Мбит/с. Снижать быстрдействие могут дополнительные беспроводные устройства подключенные к домашнему роутеру. Проверьте параметры и настройки роутера, в случае неисправности замените его.
Не работает одна из установленных сторонних программ (или работает без звука, или имеет другие замечания)	Вероятно, проблема связана с самой программой (приложением). Попробуйте запустить его позднее или обратитесь в службу поддержки создавшей его компании. Производитель не отвечает за работу сторонних приложений.
Беспроводная мышь не работает (не управляется)	Установите новую или замените старую батарею питания беспроводной мыши. Убедитесь, что между беспроводной мышью и ее приемопередатчиком (из комплекта, подключенному к одному из разъемов USB , телевизора), нет внешних препятствий и обеспечивается прямая видимость. Замените беспроводную мышь в случае необходимости.
Отсутствует вложенное меню, управление происходит со сбоями	Выключите телевизор из розетки, подождите минуту и включите снова. Сбросьте настройки до заводских (см. раздел «Сбросить настройки»).

Предостережение: не допускайте, чтобы изображение на экране не менялось в течение длительного промежутка времени. Неподвижное высококонтрастное изображение может оставить «тень» на экране. Обычно при отключении «тень» постепенно исчезает, но в дальнейшем может снова появиться. Подобная неисправность не является гарантийным случаем.

Информация

Жидкокристаллический телевизор – это высокотехнологическое изделие. Экран телевизора содержит несколько миллионов тонкопленочных транзисторов, что обеспечивает идеальное и живое изображение. Иногда на экране телевизора могут появиться несколько неактивных пикселей в форме фиксированных точек синего, зеленого, красного, черного или белого цвета. Имейте в виду, что это не оказывает влияния на работоспособность телевизора и не является дефектом.

Все LCD панели соответствуют классу II по ISO 13406-2

Стандартом ISO 13406-2 определены 4 класса качества LCD в зависимости от количества дефектных пикселей. Большинство жидкокристаллических телевизоров и дисплеев ведущих мировых производителей соответствуют допуску класса II.

Стандарт ISO 13406-2 различает 4 типа дефектных пикселей

Тип 1 – постоянно горящие пиксели (белые);

Тип 2 – постоянно негорящие пиксели (чёрные);

Тип 3 – пиксели с другими дефектами, включая дефекты сабпикселей и ячеек RGB, составляющих пиксель. Это означает постоянно горящие красные, зеленые и синие пиксели;

Кластер - (группа дефектных пикселей) – несколько дефектных пикселей в квадрате 5x5 пикселей.

Таблица 1. Допустимое число дефектных пикселей на миллион пикселей

Класс	ТИП -1	ТИП- 2	ТИП- 3	Число кластеров, содержащих более 1 дефекта типа 1 или 2.	Число кластеров, содержащих более 1 дефекта типа 3
II	2	2	5	0	2

Технические характеристики SMART-системы

Основные характеристики	Процессор	ARM Cortex CA55, 4-х ядерный, 1,5 ГГц
	Операционная система	Android 11
	Оперативная память	1,5 Гб DDR3
	Встроенная память	8 Гб * (расширяется внешними USB носителями)
Подключения	Встроенный WiFi	802.11 b/g/n 2.4 ГГц
	Ethernet	LAN RJ-45 10/100 Мбит/с
	Bluetooth	вер. 5.0
	USB	USB 2.0

Условия эксплуатации

Условия эксплуатации:

- рабочая температура от +10 °С до +35 °С;
- относительная влажность не более 80 % (при температуре 25 °С);
- атмосферное давление от 86 до 106 кПа (от 650 до 800 мм рт. ст.)

Примечание: Некоторые технические характеристики могут быть разными у разных моделей или в разных регионах. Примите технические характеристики вашего конкретного телевизора в качестве стандартных.

Примечание: Технические характеристики, а также дизайн корпуса (внешний вид) телевизора могут быть изменены предприятием-изготовителем без предварительного уведомления.



ТРАНСПОРТИРОВАНИЕ И ХРАНЕНИЕ

Упакованные телевизоры допускается транспортировать всеми видами транспорта в условиях, соответствующих группе 5 ГОСТ 15150 – 69 при температуре окружающего воздуха от + 50 до – 20 °С и относительной влажности воздуха от 75 до 100 %.

Хранение телевизоров должно осуществляться в условиях группы 1 по ГОСТ 15150 – 69 при температуре окружающего воздуха от + 5 до + 40 °С и отсутствии в воздухе кислотных, щелочных и других агрессивных примесей. Хранение телевизора без упаковки не допускается.

Время выдержки телевизора при комнатной температуре до включения питания после транспортирования или хранения при пониженной температуре окружающей среды должно быть не менее 5 часов.

УТИЛИЗАЦИЯ ИЗДЕЛИЯ



После окончания срока службы данное изделие подлежит сдаче в соответствующий пункт приема электрического и электронного оборудования для последующей переработки и утилизации. Обеспечивая правильную утилизацию, вы помогаете сберечь природные ресурсы и предотвращаете ущерб для окружающей среды и здоровья людей, который возможен в случае ненадлежащего обращения.

Более подробную информацию о пунктах приема и утилизации данного вида аппаратуры можно получить в местных муниципальных органах или на предприятии по вывозу бытового мусора.

ТЕХНИЧЕСКИЕ ХАРАКТЕРИСТИКИ

40F685TS

- Диагональ экрана 40" (101 см)
- Системы цветности аналогового ТВ: SECAM, PAL
- Системы цветности для AV: NTSC, PAL
- Цифровой тюнер DVB-T/T2/C
- SMART TV
- Wi-Fi
- Bluetooth
- Декодеры стереозвука NICAM, A2
- Формат изображения: 16:9
- Разрешение экрана 1920x1080
- Контрастность 4000:1
- Яркость 240 кд/м²
- Угол обзора (гор/верт) 176°/176°
- Цифровой 3D фильтр
- Количество цветов 16,7 млн.
- Время отклика 8 мс
- Меню на русском
- Аудио 2 x 8 Вт

Входы/выходы:

- Антенный вход
- Композитный AV вход mini
- Аудио выход 3.5мм

- 3 x HDMI
- 2 x USB
- CI слот
- LAN
- SPDIF

Питание:

- Напряжение 100-240 В ~ 50/60 Гц
- Макс. потребляемая мощность 70 Вт
- Потребляемая мощность в режиме ожидания – 0,5 Вт
- Удельная мощность рабочего режима: 0,016 Вт/кв.см
- Потребляемая мощность в выключенном режиме: 0 Вт

Размеры с подставкой:

897,9 x 545,7 x 222,9 мм

Размеры без подставки:

897,9 x 514,5 x 85,6 мм

Подставка (Основная):

484,8 x 222,9 мм

Вес: 5,8 кг

VESA: 200 x 200 мм

В соответствии с постоянным совершенствованием технических характеристик и дизайна, производитель оставляет за собой право на внесение изменений без предварительного уведомления.

Изготовлено в Республике Беларусь

Изготовитель: Открытое акционерное общество "МПОВТ"

Адрес: Республика Беларусь, 220140 г. Минск, ул. Притыцкого, 62

ТУ РБ100085149.176-2004

Импортер в Российской Федерации:

Акционерное общество «ХОПУС»

Адрес: 125466, г. Москва, ул. Соколова-Мещерская, д. 29

Тел./факс: +7 495 926 9330

E-mail: horizont@horizont.tv

Примечание: Данное изделие не содержит драгоценных металлов

Телевизор соответствует требованиям технических условий

ТУ РБ 100085149.176-2004, по условиям безопасности в эксплуатации

Соответствует требованиям защиты класса II по ГОСТ IEC 60065-2013.

Условия эксплуатации:

- Рабочая температура от +5 до +40°C;
- Относительная влажность не более 80% (при температуре 25°C);
- Атмосферное давление от 86 до 106 кПа (от 650 до 800 мм рт. ст.).

Условия хранения:

- Температура от -15°C до +40°C
- Относительная влажность не более 80% (при температуре 25°C).

Изготовлено в России

Изготовитель: ООО «Статиба»

Место нахождения: 238050, РФ, Калининградская обл.,
г. Гусев, ул. Правобережная 12, литер Д, эт. 4, пом. 28.

Примечание: Данное изделие не содержит драгоценных металлов

Телевизор соответствует требованиям технических условий
ТУ 264020-001-59170513-2019, по условиям безопасности в эксплуатации
Соответствует требованиям защиты класса II по ГОСТ IEC 60065-2013.

Условия эксплуатации:

- Рабочая температура от +5 до +40°C;
- Относительная влажность не более 80% (при температуре 25°C);
- Атмосферное давление от 86 до 106 кПа (от 650 до 800 мм рт.ст.).

Условия хранения:

- Температура от -15°C до +40°C;
- Относительная влажность не более 80% (при температуре 25°C).

Наименование производителя указано на этикетке изделия и упаковке.



HARPER

LED ТЕЛЕВИЗОР
40F685TS

Срок службы изделия – 3 года.

Гарантийный срок – 2 год.

Гарантийное обслуживание осуществляется согласно прилагаемому гарантийному талону.

Гарантийный талон и руководство по эксплуатации являются неотъемлемыми частями данного изделия.

Дополнительную информацию о товаре и данные авторизованного сервисного центра вы можете узнать на сайте harper.ru

