

DOREL (U.K). LTD

Hertsmeare House,
Shenley Road,
Borehamwood
Hertfordshire WD6 1TE
UNITED KINGDOM

DOREL FRANCE S.A.

Z.I. - 9 bd du Poitou
BP 905
49309 Cholet Cedex
FRANCE

DOREL GERMANY

Augustinusstraße 9 c
D-50226 Frechen-Königsdorf
DEUTSCHLAND

DOREL POLSKA

Ul. Legnicka 84/86
41-503 CHORZOW
POLAND

DOREL BELGIUM

BITM Brussels
International Trade Mart
Atomiums Square 1, BP 177
1020 Brussels
BELGIQUE / BELGIE

DOREL NETHERLANDS

Postbus 6071
5700 ET HELMOND
NEDERLAND

DOREL HISPANIA, S.A.

C/Pare Rodés nº26
Torre A 4º
Edificio Del Llac Center
08208 Sabadell (Barcelona)
ESPAÑA

DOREL ITALIA S.P.A.

a Socio Unico
Via Verdi, 14
24060 Telgate (Bergamo)
ITALIA

DOREL PORTUGAL

Artigos para Bebê, Lda.
Rua Pedro Dias, 25
4480-614 Rio Mau
Vila do Conde
PORTUGAL

DOREL JUVENILE

SWITZERLAND S.A.
Chemin de la Colice 4
1023 CRISSIER
SWITZERLAND / SUISSE

CabrioFix



DRU1149A14

www.maxi-cosi.com



0-12 M / 0-13 kg

MAXI-COSI®

EN**Congratulations on your purchase.**

For the maximum protection and comfort of your child, it is essential that you read through the entire manual carefully and follow all instructions.

FR**Nous vous félicitons pour votre achat.**

Pour une protection maximale et un confort optimal de votre bébé, il est essentiel de lire attentivement et intégralement le mode d'emploi et de respecter les instructions.

DE**Wir beglückwünschen Sie zu Ihrem Kauf.**

Zum besten Schutz und optimalen Komfort Ihres Baby ist es wichtig, die Gebrauchsanweisung vollständig und sorgfältig zu lesen und zu beachten.

NL**Gefeliciteerd met de aankoop.**

Voor een maximale bescherming en een optimaal comfort voor je baby is het essentieel de volledige handleiding zorgvuldig door te kijken en op te volgen.

ES**¡Enhorabuena por tu compra!**

Para ofrecer la máxima protección y un óptimo confort para tu bebé, es muy importante que leas el manual atentamente y sigas las instrucciones de uso.

IT**Congratulazioni per il vostro acquisto.**

Per la massima protezione e per un comfort ottimale del vostro bambino è molto importante leggere e seguire attentamente tutte le istruzioni.

PT**Felicitação-lo pela sua compra.**

Para uma máxima protecção conforto para o seu bebé, é importante que leia atentamente e siga todas as instruções de utilização.

PL**Gratulujemy zakupu.**

Aby zapewnić dziecku najwyższy poziom bezpieczeństwa i komfortu, należy uważnie zapoznać się z niniejszą instrukcją i ściśle jej przestrzegać.



Instructions for use/Warranty
Mode d'emploi/Garantie
Gebrauchsanweisung/Garantie
Gebruiksaanwijzing/Garantie
Modo de empleo/Garantia
Istruzioni per l'uso/Garanzia
Modo de emprego/Garantia
Instrukcja obsługi/Gwarancja

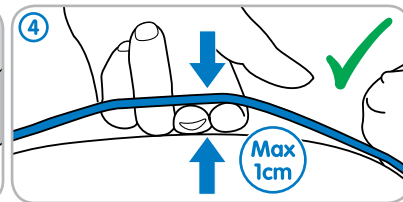
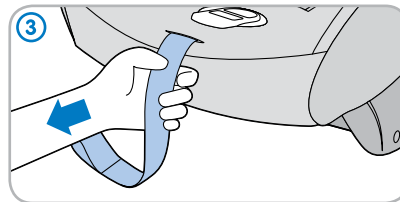
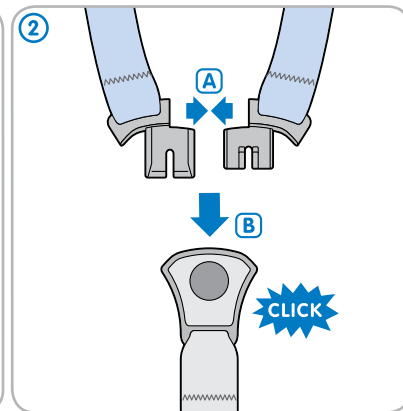
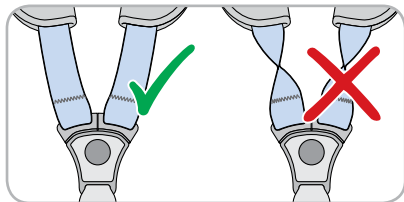
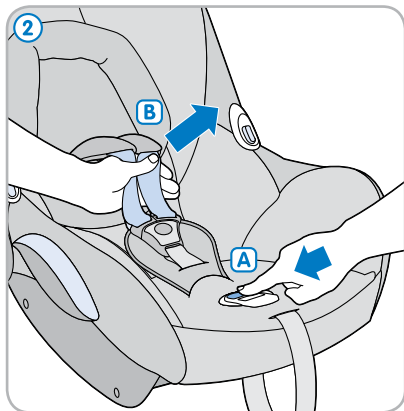
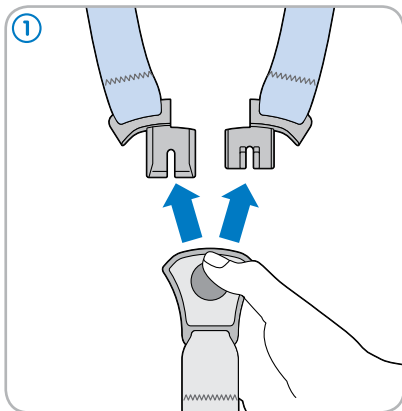

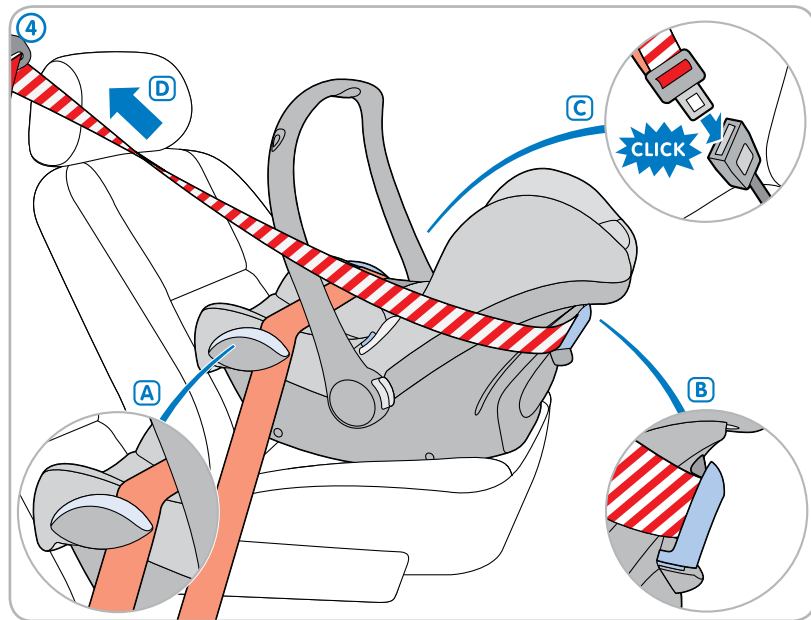
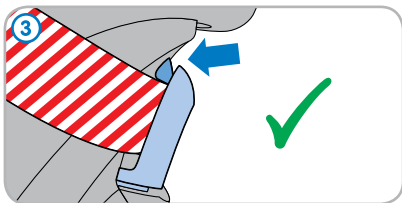
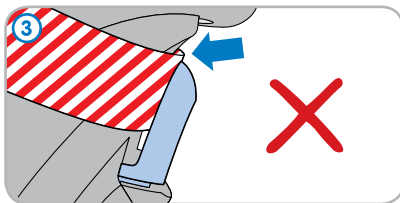
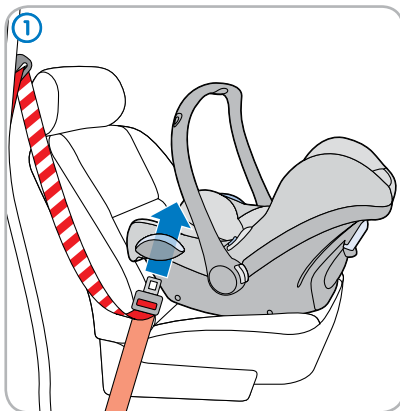



FamilyFix

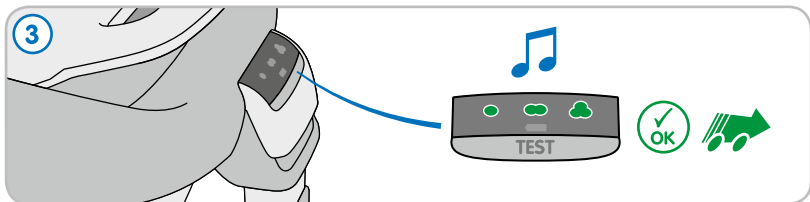
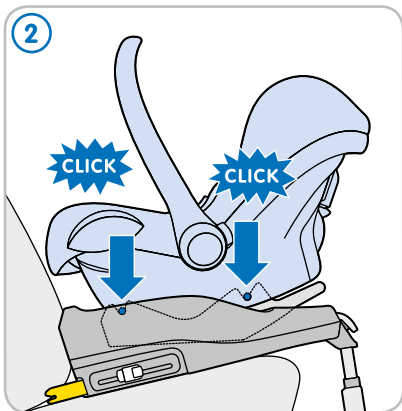
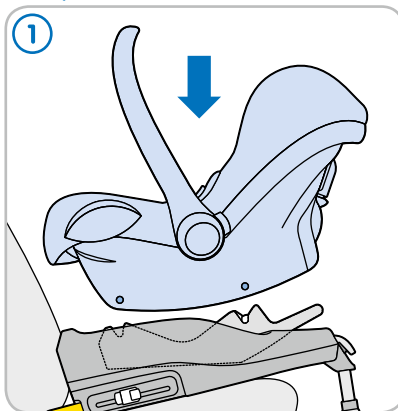

2wayFix

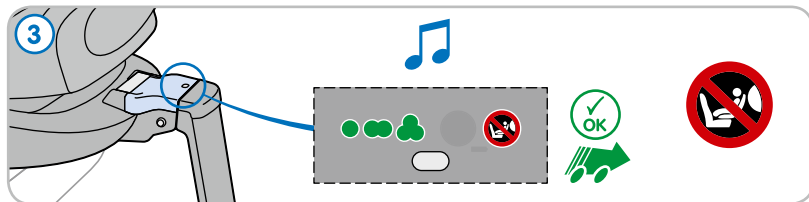
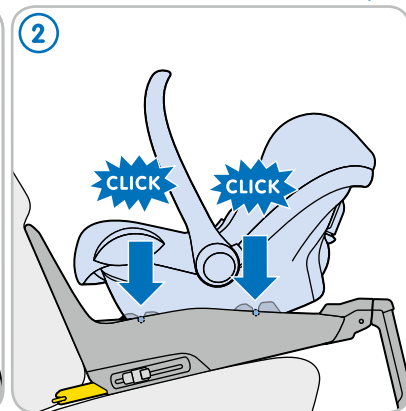
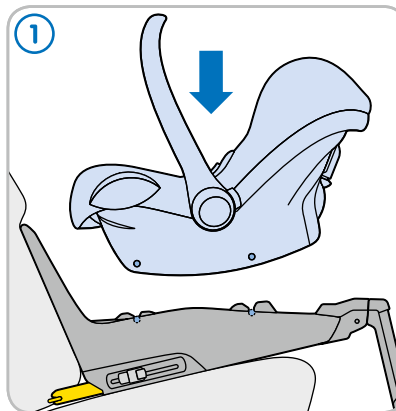

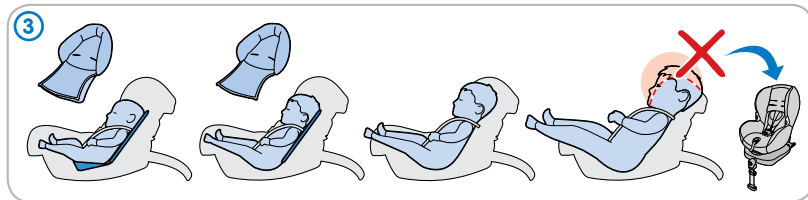
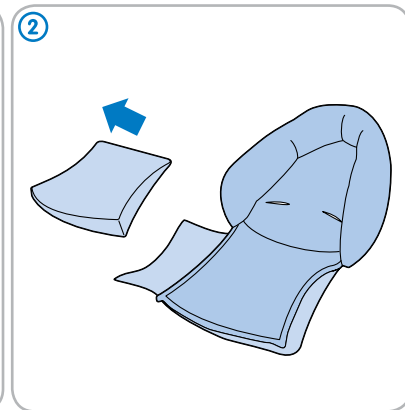
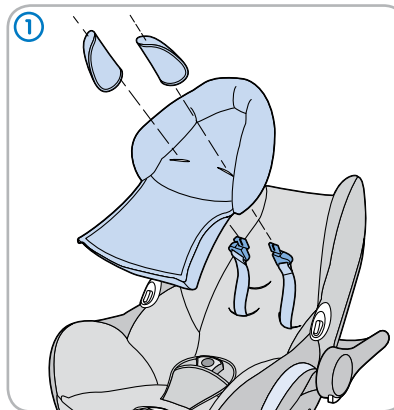
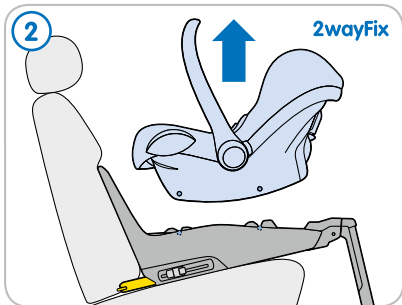
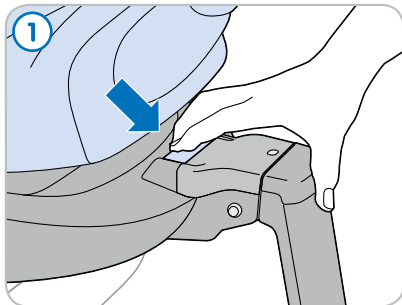
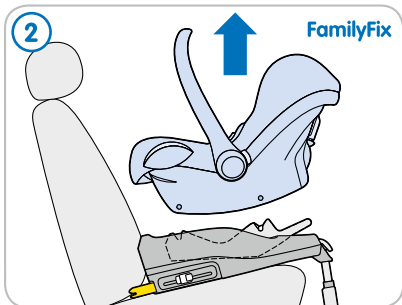
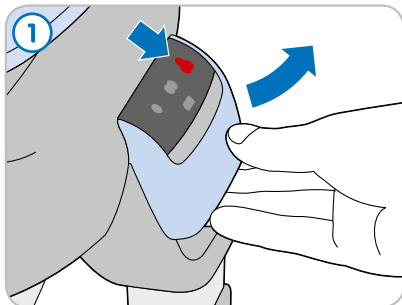

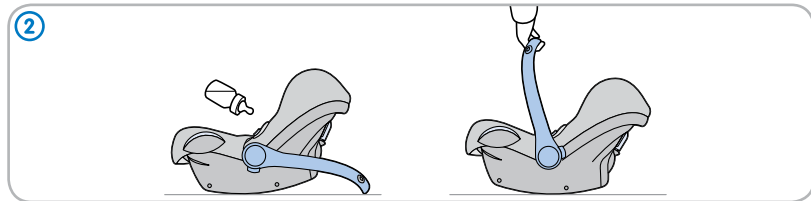
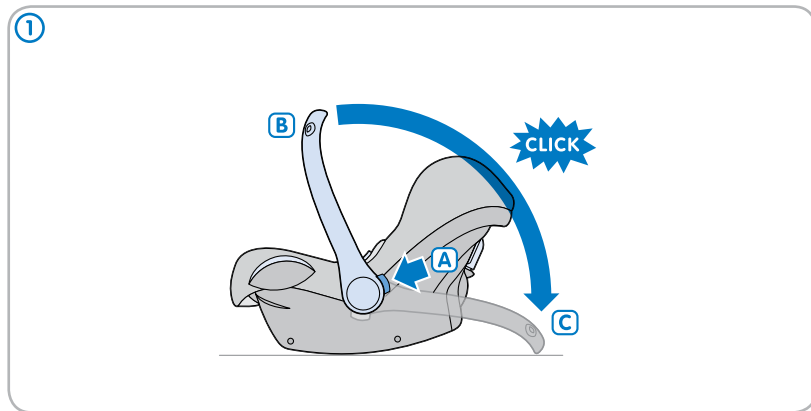
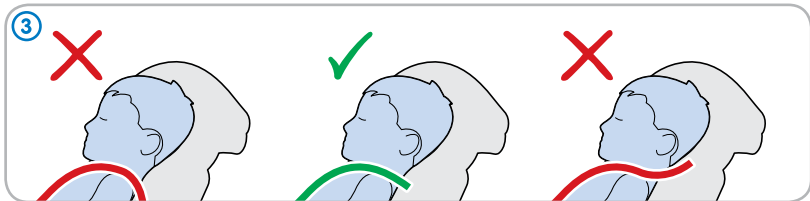
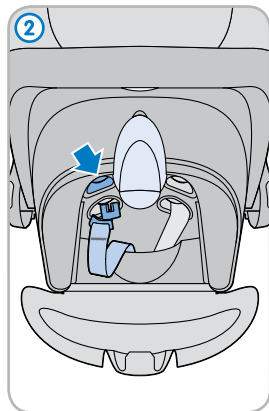
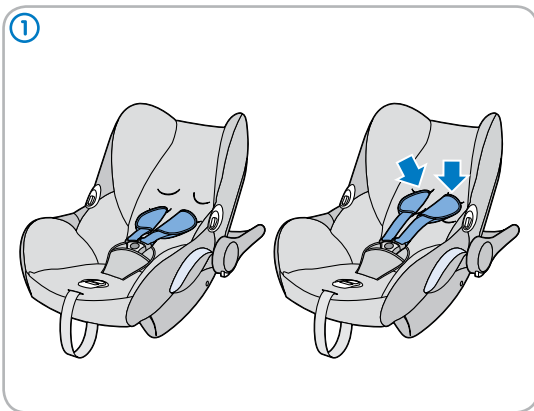

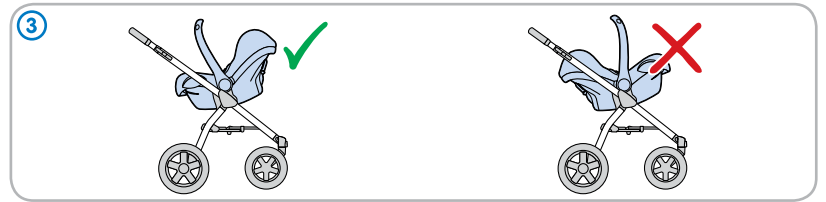
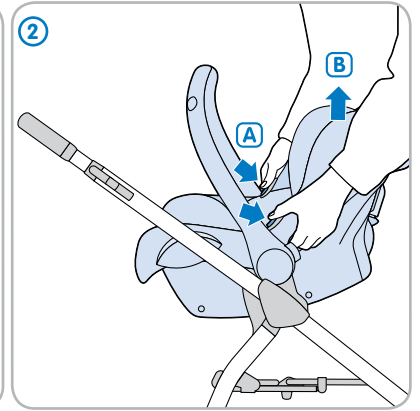
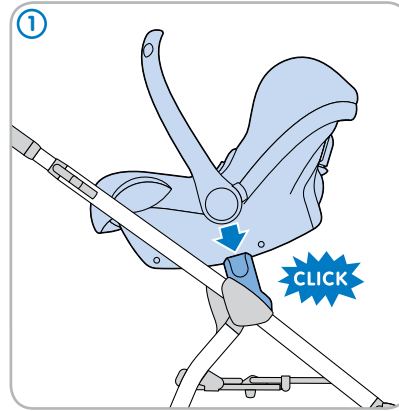
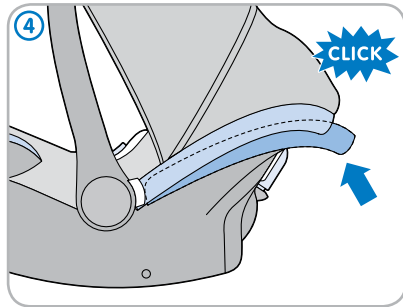
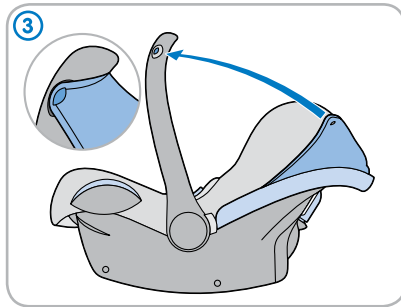
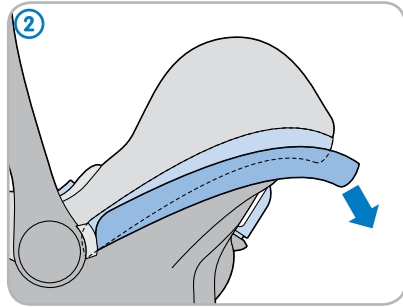
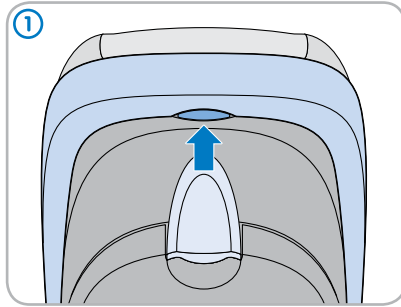

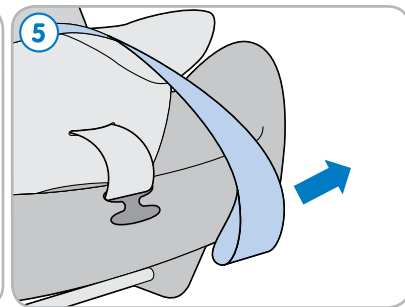
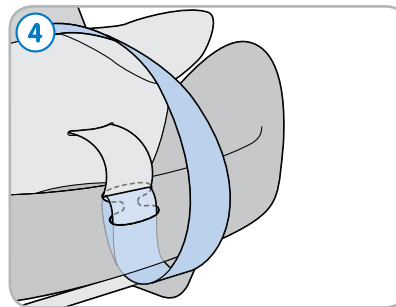
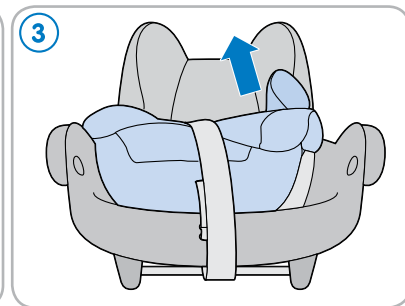
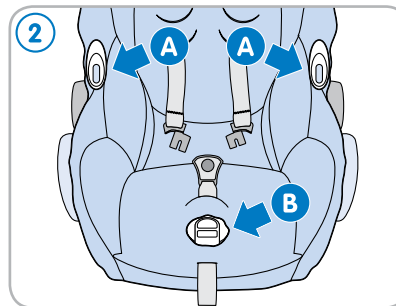
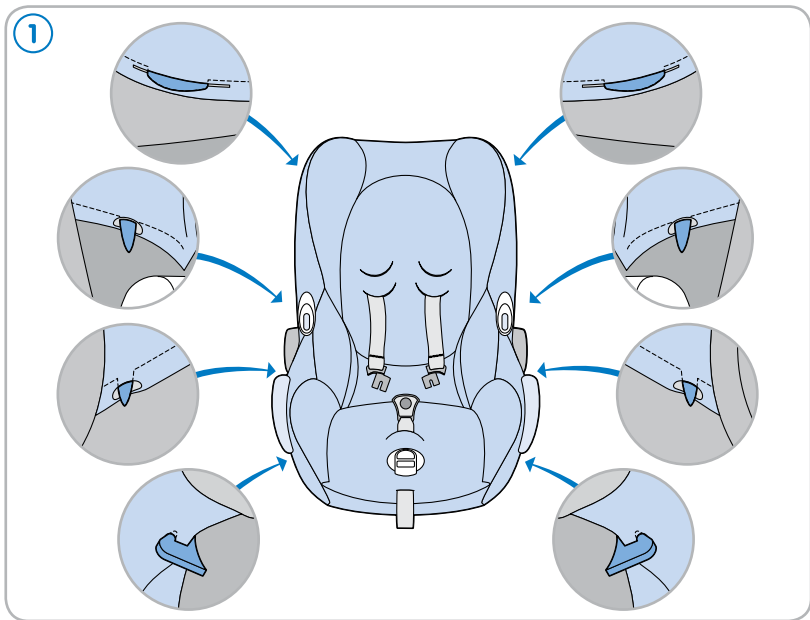

- 1 Shell
- 2 Belt buckle
- 3  Crotch strap with belt pad
- 3  Shoulder belts with belt pads
- 4 Slots to adjust shoulder belts
- 5 Support pillow
- 6 Carrying handle
- 7 Push button for adjusting carrying handle
- 8 Belt hook for lap section of safety belt
- 9 Rear belt hook for shoulder section of safety belt
- 10 Belt tensioner strap
- 11 Control button of the quick adjuster
- 12 Control button for removing car seat from Maxi-Cosi or Quinny frame
- 13 Belt hooks
- 14 Instructions and airbag warning sticker
- 15 Rim (for storing sun canopy)
- 16 Sun canopy (built-in)
- 17 Instruction manual
- 18 Storage compartment
- 19 Mounting bars for Maxi-Cosi 2wayFix, Maxi-Cosi FamilyFix and Maxi-Cosi EasyBase 2

Safety

General Maxi-Cosi CabrioFix instructions

1. You are personally responsible for the safety of your baby at all times.
2. Never hold your baby on your lap when driving.
3. Do not use the Maxi-Cosi CabrioFix for more than 5 years.
4. Do not use second-hand products where the history is unknown.
5. Replace the Maxi-Cosi CabrioFix after an accident.
6. Read this instruction manual carefully and keep it in the storage compartment in the Maxi-Cosi CabrioFix.

Warning: Do not make any changes to the Maxi-Cosi CabrioFix whatsoever, as this could affect the performance of the car seat and render it unsafe.

Maxi-Cosi CabrioFix maintenance instructions

1. The Maxi-Cosi CabrioFix must undergo regular maintenance. Do not use lubricants or aggressive cleaning agents.
2. The cover, cushions and belt pads of the Maxi-Cosi CabrioFix can be removed in order for these to be cleaned (also see washing instructions). The flexible plastic edge can be cleaned with water, soap and a soft cloth.

3. If the cover needs to be replaced at any time, only use official Maxi-Cosi fabrics.

The Maxi-Cosi CabrioFix and your baby

1. Never leave your baby unattended.
2. Always secure your baby with the harness belt.
3. Before every use, make sure the harness is not damaged or twisted.
4. Make sure you can fit no more than one finger between the harness and your baby (1 cm).
5. Only use the support pillow of the Maxi-Cosi CabrioFix when the shoulder belts are in the lowest position.

Warning: Never place the Maxi-Cosi CabrioFix on an elevated surface (such as a table or chair).

Maxi-Cosi CabrioFix car use

1. Always check to make sure the car seat can be installed properly in your car before purchasing it.
2. Make sure that any fold-down rear seat is locked into position.
3. Prevent the Maxi-Cosi CabrioFix from becoming trapped or weighed down by luggage, seats and/or slamming doors.
4. Make sure that all luggage and other loose objects are secure.

5. The safest place for your baby is the rear of your vehicle, however if you need to install the seat in the front passenger seat, please ensure that any airbag is deactivated.
6. Only use a forward-facing seat that is fitted with a 3-point safety belt that complies with the ECE R16 standard (at a minimum).
7. Make sure the car safety belt buckle runs in a straight line and stays below the belt hook of the Maxi-Cosi CabrioFix. See the p.8 example.
8. The car safety belt must be threaded along all blue markings. For proper installation instructions, see pages 8-9 and/or the sticker on the side of the Maxi-Cosi CabrioFix.
9. Always cover the Maxi-Cosi CabrioFix when exposed to direct sunlight in the car. Otherwise, the cover, metal and plastic parts could become too hot for your child's skin.

Warning: The Maxi-Cosi CabrioFix may only be installed in a rear-facing position in the car.

Environment

Keep all plastic packaging materials out of reach of your child to avoid the risk of suffocation.

For environmental reasons, when you have stopped using this product, we ask that you dispose of the product in the proper waste facilities in accordance with local legislation.

Questions

If you have any questions, contact your local Maxi-Cosi retailer (see www.maxi-cosi.com for contact information). Make sure that you have the following information on hand:

- Serial number at the bottom of the orange ECE sticker;
- Make and type of car and seat on which the Maxi-Cosi CabrioFix is used;
- Age, height and weight of your child.

Warranty

Our 24 months warranty reflects our confidence in the high quality of our design, engineering, production and product performance. We confirm that this product was manufactured in accordance with the current European safety requirements and quality standards which are applicable to this product, and that this product is free from defects on materials and workmanship at the time of purchase.

Our 24 months warranty covers all manufacturing defects in materials and workmanship when used in normal conditions and in accordance with our user manual. To request repairs or spare parts under warranty for defects in materials and workmanship you must present your proof of purchase, made within the 24 months preceding the service request.

Our 24 months warranty does not cover damage caused by normal wear and tear, accidents, abusive use, negligence or the consequence of failing to comply with the user manual. Examples of normal wear and tear include wheels and fabric worn down by regular use and the natural breakdown of colors and materials over extended period of time and use.

What to do in case of defects:

Should problems or defects arise, your first point of contact is your Maxi-Cosi dealer or retailer. Our 24 months Warranty is recognized by them (1). You must present your proof of purchase, made within the 24 months preceding the service request. It is easiest if you get your service request pre-approved by Maxi-Cosi Service. In principle, we pay for shipment and for return freight connected to service requests under the warranty. Damage not covered by our warranty or on products outside of warranty can be handled at a reasonable fee.

This Warranty is in compliance with to European Directive 99/44/EG of 25 May 1999.

- (1) Products purchased from retailers or dealers that remove or change labels or identification numbers are considered unauthorized. Products purchased from unauthorized retailers are also considered unauthorized. No warranty applies to these products since the authenticity of these products cannot be ascertained.



- 1 Coque
- 2 Fermoir du harnais
- 3 a Sangle entre-jambes avec protège harnais
- 3 b Bretelles avec protège harnais
- 4 Fentes pour le réglage des harnais
- 5 Coussin réducteur
- 6 Poignée de transport
- 7 Bouton poussoir pour le réglage de la poignée
- 8 Crochet pour le passage de la sangle abdominale de la ceinture de sécurité
- 9 Crochet au dos pour la sangle d'épaule de la ceinture de voiture
- 10 Sangle pour tendre le harnais
- 11 Bouton de commande du réglage rapide
- 12 Bouton de déverrouillage du siège auto (si fixé sur un châssis Maxi-Cosi ou Quinny)
- 13 Crochets
- 14 Instructions et étiquette d'avertissement du coussin autogonflable
- 15 Compartiment de rangement du pare-soleil
- 16 Pare-soleil (intégré)
- 17 Mode d'emploi
- 18 Boîtier de rangement
- 19 Barres de fixation pour le Maxi-Cosi 2wayFix, Maxi-Cosi FamilyFix et le Maxi-Cosi EasyBase 2

Sécurité

Généralités sur le siège-auto Maxi-Cosi CabrioFix

1. Vous êtes toujours vous-même responsable de la sécurité de votre bébé.
2. Ne tenez jamais votre bébé sur les genoux pendant les déplacements en voiture.
3. N'utilisez pas le siège-auto Maxi-Cosi CabrioFix plus de 5 ans après la date d'achat.
4. N'utilisez pas de produit d'occasion car vous ignorez s'il a subi des dommages ou non (visibles ou pas).
5. Après un accident, remplacez toujours le siège-auto Maxi-Cosi CabrioFix.
6. Veuillez lire attentivement le présent mode d'emploi et conserver le précieusement dans le compartiment de rangement du siège-auto Maxi-Cosi CabrioFix.

Avertissement : Ne modifiez en aucune façon le siège-auto Maxi-Cosi CabrioFix, il pourrait en résulter des situations dangereuses.

Entretien du siège-auto Maxi-Cosi CabrioFix

1. Effectuez un entretien régulier du siège-auto Maxi-Cosi CabrioFix. N'utilisez pas de lubrifiants ni de produits de nettoyage agressifs.
2. Pour l'entretien du siège-auto CabrioFix de Maxi-Cosi, la housse, les coussins et les

protèges-harnais peuvent être retirés (voir également les instructions de lavage). Le bord en plastique flexible peut être nettoyé à l'eau savonneuse avec un chiffon doux.

3. Utilisez toujours une housse d'origine, car la housse constitue également un élément de sécurité du siège-auto.

Bébé dans le siège-auto Maxi-Cosi CabrioFix

1. Ne laissez jamais votre bébé seul dans la voiture.
2. Attachez toujours votre bébé avec le harnais.
3. Contrôlez avant chaque utilisation que les sangles ne sont pas endommagées ou tordues.
4. L'espace entre votre bébé et le système de harnais doit avoir au maximum l'épaisseur d'un doigt (1 cm).
5. Utilisez l'appuie-tête sur le siège-auto Maxi-Cosi CabrioFix uniquement avec les bretelles de harnais dans la position la plus basse.

Avertissement : Ne placez jamais le siège-auto Maxi-Cosi CabrioFix sur des surfaces surélevées (telles que des tables et des chaises).

Le siège-auto Maxi-Cosi CabrioFix dans la voiture

1. Avant l'achat, contrôlez que le siège-auto convient bien à votre voiture.
2. Verrouillez les banquettes arrière rabattables.
3. Évitez de coincer ou de surcharger le siège-auto

Maxi-Cosi CabrioFix avec des bagages, le réglage des sièges ou la fermeture des portières.

4. Veillez à fixer tous les bagages ou autres objets non attachés pour éviter qu'ils soient projetés en cas d'accident.
5. En cas d'utilisation sur le siège passager avant, désactivez l'airbag du siège en question.
6. Utilisez ce produit uniquement sur un siège orienté face à la route, équipé d'une ceinture de sécurité à 3 points qui répond au minimum à la norme ECE R16.
7. Veillez à ce que la boucle du système de ceinture du véhicule soit bien droite et qu'elle reste sous le crochet pour harnais du siège-auto Maxi-Cosi CabrioFix. Voir exemple p.8.
8. La ceinture de voiture doit être mise le long de toutes les marques bleues. Pour une installation correcte, voir les pages 8-9 et/ou l'autocollant sur le côté du siège-auto CabrioFix de Maxi-Cosi.
9. Recouvrez toujours le siège-auto Maxi-Cosi CabrioFix si votre voiture est en plein soleil. La housse ainsi que les pièces en métal ou en plastique peuvent devenir trop chaudes pour une peau d'enfant.

Avertissement : Placez le siège-auto Maxi-Cosi CabrioFix uniquement dos à la route, dans le sens inverse de la marche de la voiture.



Environnement

Gardez le matériel d'emballage en plastique hors de la portée de votre enfant pour éviter les risques d'étouffement.

Lorsque vous n'utilisez plus le produit, nous vous prions par souci de l'environnement de vous débarrasser du produit en faisant le tri des déchets et conformément à la législation locale en la matière.

Questions

Pour toute question, veuillez prendre contact avec le vendeur local de Maxi-Cosi (voir www.maxi-cosi.com pour les coordonnées). Veuillez à avoir les informations suivantes sous la main :

- Numéro de série figurant au bas de l'étiquette orange de certification ECE ;
- La marque ainsi que le type de voiture et de siège sur lequel le siège-auto Maxi-Cosi CabrioFix est utilisé ;
- L'âge (la taille) et le poids de votre enfant.

Garantie

Notre garantie de 24 mois reflète notre confiance dans la qualité supérieure de notre conception, ingénierie, production et la performance du produit. Nous garantissons que ce produit a été fabriqué conformément aux exigences de sécurité et normes de qualité actuelles européennes applicables à ce produit, et que ce produit est, au moment de l'achat, exempt de défaut de matériau et de fabrication.

Notre garantie de 24 mois couvre tous les défauts de matériau et de fabrication pour une utilisation dans des conditions normales et conformément à la notice. Pour demander des réparations ou des pièces de rechange sous garantie pour des défauts de matériau et de fabrication, vous devez présenter la preuve d'un achat effectué dans les 24 mois précédant la demande de service.



Notre garantie de 24 mois ne couvre pas les dommages causés par l'usure normale, les accidents, l'utilisation abusive, la négligence ou les conséquences d'un non-respect de la notice. Des exemples d'usure normale comprennent des roues et des tissus usés par l'utilisation régulière et la décomposition naturelle de couleurs et des matériaux au fil du temps et par une utilisation prolongée.

Que faire en cas de défauts :

Si des problèmes ou des défauts surviennent, le meilleur choix pour un service rapide est de consulter votre revendeur. Notre garantie de 24 mois est reconnue par eux (1). Vous devez présenter la preuve d'un achat effectué dans les 24 mois précédant la demande de service. Cela est plus facile si vous obtenez l'approbation au préalable de votre demande de service par le Service Maxi-Cosi. En principe, nous payons le transport et le fret de retour pour des demandes de service sous garantie. Les dommages qui ne sont pas couverts par notre garantie peuvent être traités à un tarif raisonnable.

Cette Garantie est conforme à la Directive européenne 99/44/EG du 25 mai 1999.

(1) Les produits achetés auprès de détaillants ou de revendeurs qui ôtent ou changent les étiquettes ou les numéros d'identifications sont considérés comme non autorisés. Aucune garantie ne s'applique à ces produits puisque l'authenticité de ces produits ne peut pas être vérifiée.

- 1 Schale
- 2 Gurtschloss
- 3  Zwischenbeingurt mit Gurtpolster
- 3  Schultergurt mit Gurtpolster
- 4 Positionen zum Einstellen der Schultergurte
- 5 Sitzverkleinerer
- 6 Tragebügel
- 7 Druckknopf zum Einstellen des Tragebügels
- 8 Gurtführung für den Beckengurt des Autogurtes
- 9 Gurtführung Rückseite für den Schultergurt des Autogurtes
- 10 Band zum Straffen der Gurte
- 11 Bedienungsknopf für Schnellverstellung
- 12 Bedienungsknopf zum Entfernen von einem Maxi-Cosi oder Quinny Fahrgestell
- 13 Gurthalterung
- 14 Anweisung und Airbag Sticker
- 15 Schalenrand (zur Aufbewahrung der Sonnenhaube)
- 16 Sonnenhaube (eingebaut)
- 17 Gebrauchsanweisung
- 18 Aufbewahrungsfach
- 19 Befestigungsstäbe für den Maxi-Cosi 2wayFix, Maxi-Cosi FamilyFix und den Maxi-Cosi EasyBase 2

Sicherheit

Allgemeines Maxi-Cosi CabrioFix

1. Sie sind immer selbst für die Sicherheit Ihres Babys verantwortlich.
2. Lassen Sie Ihr Baby beim Autofahren nie auf Ihrem Schoß sitzen.
3. Benutzen Sie den Maxi-Cosi CabrioFix nicht länger als 5 Jahre.
4. Benutzen Sie kein gebrauchtes Produkt, dessen Geschichte nicht bekannt ist.
5. Tauschen Sie den Maxi-Cosi CabrioFix nach einem Unfall aus.
6. Lesen Sie diese Gebrauchsanweisung sorgfältig durch und bewahren Sie sie in dem Staufach des Maxi-Cosi CabrioFix auf.

Warnung: Nehmen Sie keine Änderungen an dem Maxi-Cosi CabrioFix vor, da dadurch Gefahr entstehen kann.

Wartung Maxi-Cosi CabrioFix

1. Warten Sie den Maxi-Cosi CabrioFix in regelmäßigen Abständen. Verwenden Sie keine Schmiermittel oder aggressive Reinigungsmittel.
2. Zur Reinigung des Maxi-Cosi CabrioFix können der Bezug, die Kissen und die Gurtpolster abgenommen (Siehe auch Waschanleitungen). Der flexible Kunststoffrand kann mit Wasser, Seife und einem weichen Tuch gereinigt werden.

3. Benutzen Sie den Maxi-Cosi CabrioFix ausschließlich mit dem Originalbezug. Dieser Bezug ist Bestandteil der Sicherheitsausrüstung.

Baby im Maxi-Cosi CabrioFix

1. Lassen Sie Ihr Baby nie unbeaufsichtigt zurück.
2. Sichern Sie Ihr Baby immer mit dem Hosenträger-Gurtsystem.
3. Prüfen Sie vor jeder Benutzung, ob die Gurte nicht beschädigt oder verdreht sind.
4. Achten Sie darauf, dass der Raum zwischen Ihrem Kind und den Gurten nicht mehr als eine Fingerbreite (1 cm) beträgt.
5. Benutzen Sie die Kopfstütze im Maxi-Cosi CabrioFix ausschließlich, wenn die Schultergurte in der niedrigsten Position stehen.

Warnung: Stellen Sie den Maxi-Cosi CabrioFix nie auf erhöhten Flächen (z.B. auf Tische und Stühle).

Maxi-Cosi CabrioFix im Fahrzeug

1. Prüfen Sie vor dem Kauf, ob sich der Kindersitz richtig im Fahrzeug befestigen lässt.
2. Achten Sie darauf, dass die umklappbaren Rücksitze verriegelt sind.

3. Vermeiden Sie, dass der Maxi-Cosi CabrioFix zum Beispiel durch Gepäck, Sitze und/oder schließende Türen eingeklemmt oder belastet wird.
4. Achten Sie darauf, dass sämtliches Gepäck oder sonstige lose Gegenstände richtig befestigt sind.
5. Schalten Sie den Airbag bei Benutzung des Kindersitzes auf dem Beifahrersitz aus.
6. Benutzen Sie ausschließlich einen nach vorne gerichteten Sitz, der mit einem Dreipunkt-Sicherheitsgurt ausgestattet ist und mindestens der Norm ECE R16 entspricht.
7. Achten Sie darauf, dass das Gurtschloss geradlinig und unter die Gurtführung des Maxi-Cosi CabrioFix verläuft. Siehe Beispiel Seite 8.
8. Der Autogurt muss entlang sämtlicher blauen Markierungen befestigt werden. Für die richtige Installation siehe Seite 8-9 und/oder den Aufkleber an der Seite des Maxi-Cosi CabrioFix.
9. Decken Sie den Maxi-Cosi CabrioFix immer ab, wenn das Fahrzeug einer intensiven Sonneneinstrahlung ausgesetzt ist. Der Bezug und die Metall- und Kunststoffteile werden für die Kinderhaut zu heiß.

Warnung: Befestigen Sie den Maxi-Cosi CabrioFix ausschließlich mit dem Rücken zur Fahrtrichtung in das Fahrzeug.

Umwelt

Halten Sie Verpackungsmaterialien aus Plastik von Ihrem Kind fern, um Erstickungsgefahr zu verhindern. Wenn Sie das Produkt nicht mehr benutzen, bitten wir Sie aus Umweltschutzgründen, das Produkt entsprechend der örtlichen Vorschriften zu entsorgen.

Fragen

Für Fragen nehmen Sie bitte mit Ihrem Maxi-Cosi Händler vor Ort Kontakt auf (Kontaktdaten unter www.maxi-cosi.com). Achten Sie in diesem Fall darauf, dass Sie folgende Daten zur Hand haben:

- Die Seriennummer, die sich unten auf dem orangen ECE-Aufkleber befindet;
- Die Marke, den Fahrzeugtyp und den Sitz, auf dem der Maxi-Cosi Pearl benutzt wird;
- Das Alter (die Körperlänge) und das Gewicht Ihres Kindes.

Garantie

Unsere 24-Monats-Garantie zeigt, wie groß unser Vertrauen in die hohe Qualität unserer Design-, Technik-, Produktions- und Produktleistung ist. Wir garantieren, dass dieses Produkt gemäß den aktuellen europäischen Sicherheitsanforderungen und Qualitätsstandards hergestellt wurde, die auf dieses Produkt Anwendung finden und dass dieses Produkt zum Zeitpunkt des Kaufes frei von Material- und Verarbeitungsmängeln ist.

Unsere 24-Monats-Garantie erstreckt sich auf Material- und Verarbeitungsmängel bei Verwendung unter normalen Bedingungen und gemäß unserem Benutzerhandbuch. Zur Anforderung von Reparaturen oder Ersatzteilen im Rahmen der Garantie aufgrund von Material- und Verarbeitungsmängeln ist der Nachweis zu erbringen, dass der Kauf innerhalb von 24 Monate vor dieser Service-Anforderung erfolgt ist.

Unsere 24-Monats-Garantie erstreckt sich nicht auf Schäden aufgrund von normalem Verschleiß, Unfällen, missbräuchlicher Verwendung, Fahrlässigkeit oder der Nichtbefolgung des Benutzerhandbuchs. Beispiele für normalen Verschleiß sind die Abnutzung von Rädern und Gewebe durch regelmäßige Nutzung und die natürliche Farb- und Materialabschwächung über einen längeren Zeitraum und eine längere Nutzungsdauer.

Was im Falle von Mängeln zu tun ist:

Falls Probleme oder Mängel auftreten, sollten Sie sich für schnellen Service am besten an Ihren Maxi-Cosi Händler wenden. Unsere 24-Monats-Garantie wird dort anerkannt (1). Dazu ist ein Nachweis zu erbringen, dass der Kauf innerhalb von 24 Monaten vor der Service-Anforderung erfolgt ist. Am einfachsten ist es, Ihre Service-Anforderung vorab vom Maxi-Cosi Kundenservice genehmigen zu lassen. Wir übernehmen grundsätzlich die Kosten für Versand und Rücksendung im Zusammenhang mit Service-Anforderungen im Rahmen der Garantie. Schäden, die von der Garantie ausgeschlossen sind, können gegen eine angemessene Gebühr behoben werden.

Diese Garantie entspricht der Europäischen Richtlinie 99/44/EG vom 25. Mai 1999.

- (1) Produkte, bei denen die Etiketten oder Identifikationsnummern entfernt oder geändert wurden, gelten als nicht zugelassen. Für diese Produkte wird keine Garantie gewährt, da die Echtheit dieser Produkte nicht feststellbar ist.

- 1 Kuip
- 2 Gordelslot
- 3  Tussenbeengordel met gordelbeschermer
- 3  Schoudergordels met gordelbeschermers
- 4 Sleuven voor het verstellen van schoudergordels
- 5 Zitverkleiner
- 6 Draagbeugel
- 7 Drukknop voor verstellen van de draagbeugel
- 8 Gordelhaak voor de heupgordel van de autogordel
- 9 Gordelhaak achterzijde voor de schoudergordel van de autogordel
- 10 Band om gordels aan te spannen
- 11 Bedieningsknop van de snelversteller
- 12 Bedieningsknop voor verwijderen van een Maxi-Cosi of Quinny onderstel
- 13 Gordelhaken
- 14 Instructie en airbag sticker
- 15 Rand (voor opbergen zonnekap)
- 16 Zonnekap (ingebouwd)
- 17 Gebruiksaanwijzing
- 18 Opbergvak
- 19 Bevestigingsstaven voor Maxi-Cosi 2wayFix, Maxi-Cosi FamilyFix en Maxi-Cosi EasyBase 2

Veiligheid

Algemeen Maxi-Cosi CabrioFix

1. Je bent altijd zelf verantwoordelijk voor de veiligheid van je baby.
2. Houd je baby tijdens het rijden nooit op schoot.
3. Gebruik de Maxi-Cosi CabrioFix niet langer dan 5 jaar.
4. Gebruik geen tweedehands product waarvan de historie onbekend is.
5. Vervang de Maxi-Cosi CabrioFix na een ongeval.
6. Lees deze gebruiksaanwijzing zorgvuldig en bewaar deze in het opbergvak van de Maxi-Cosi CabrioFix.

Waarschuwing: Verander de Maxi-Cosi CabrioFix op geen enkele wijze, dit kan leiden tot gevaarlijke situaties.

Onderhoud Maxi-Cosi CabrioFix

1. Onderhoud de Maxi-Cosi CabrioFix regelmatig. Gebruik geen smeermiddelen of agressieve schoonmaakmiddelen.
2. Voor het schoonhouden van de Maxi-Cosi CabrioFix is de bekleding te verwijderen, net als de kussentjes en gordelbeschermers (zie ook wasinstructies). De flexibele kunststofrand kan schoongemaakt worden met water, zeep en een zachte doek.
3. Alleen gebruiken met een originele bekleding, deze maakt onderdeel uit van de veiligheid.

Baby in de Maxi-Cosi CabrioFix

1. Laat je baby nooit onbewaakt achter.
2. Zet je baby altijd met de harnasgordel vast.
3. Controleer voor ieder gebruik of de gordels niet beschadigd of gedraaid zijn.
4. Houd maximaal een vingerdikte (1cm) speling tussen de gordels en je baby.
5. Zitverkleiner alleen in de Maxi-Cosi CabrioFix gebruiken wanneer de schoudergordels in de laagste stand staan.

Waarschuwing: Plaats de Maxi-Cosi CabrioFix nooit op verhoogde oppervlakken (zoals tafels en stoelen).

Maxi-Cosi CabrioFix in de auto

1. Controleer voor aankoop of het autozitje goed in de auto past.
2. Zorg dat de neerklapbare achterbanken vergrendeld zijn.
3. Voorkom dat de Maxi-Cosi CabrioFix beknelde of belast wordt door bijv. bagage, stoelen en/of dichtslaan de deuren.
4. Zorg ervoor dat alle bagage of andere losse objecten vastzitten.
5. Schakel de frontale airbag uit bij gebruik op de passagiersstoel.
6. Gebruik uitsluitend een naar voren gerichte zitplaats die is voorzien van een driepuntsgordel die minimaal voldoet aan de ECE R16 norm.

7. Zorg dat het gordelslot van de autogordel in een rechte lijn loopt en onder de gordelhaak van de Maxi-Cosi CabrioFix blijft. Zie voorbeeld p.8.
8. De autogordel moet langs alle blauwe markeringen worden aangebracht. Zie voor correcte installatie pagina 8-9 en/of de sticker op de zijkant van de Maxi-Cosi CabrioFix.
9. Dek de Maxi-Cosi CabrioFix af in een auto in de volle zon. De bekleding, metaal- en kunststofdelen kunnen te heet worden voor de kinderhuid.

Waarschuwing: Plaats de Maxi-Cosi CabrioFix alleen tegen de rijrichting, achterstevoren in de auto.

Milieu

Houd plastic verpakkingsmaterialen uit de buurt van jouw kind om verstikkingsgevaar te voorkomen.

Wanneer je het product niet meer gebruikt verzoeken wij je vanuit milieuoogpunt het product gescheiden bij het afval te plaatsen conform de lokale wetgeving.

Vragen

Voor vragen kan je contact opnemen met de lokale verkoper van Maxi-Cosi (zie www.maxi-cosi.com voor contactgegevens). Zorg dat je de volgende gegevens bij de hand hebt:

- Serienummer onderop de oranje ECE sticker;
- Merk, type auto en stoel waarop de Maxi-Cosi CabrioFix wordt gebruikt;
- Leeftijd (lengte) en gewicht van je kind.

Maxi-Cosi heeft tevens een speciaal team beschikbaar gesteld om alle vragen omtrent Maxi-Cosi producten en het gebruik ervan beantwoorden. Het Consument Contact team is te bereiken via www.maxi-cosi.com.

Garantie

Wij geven 24 maanden garantie. Dit geeft ons vertrouwen weer in de hoogwaardige kwaliteit van het ontwerp, de techniek, het product en de productprestaties. Wij garanderen dat dit product vervaardigd is overeenkomstig de actuele Europese veiligheidsvoorschriften en kwaliteitsnormen die op dit product van toepassing zijn, en dat dit product op het moment van aanschaf vrij is van materiaal- en constructiefouten.

De garantie van 24 maanden omvat gebreken met betrekking tot de gebruikte materialen en de constructie bij gebruik onder normale omstandigheden en overeenkomstig onze handleiding. Voor een reparatieverzoek of een verzoek om reserveonderdelen uit hoofde van deze garantie dient u een aankoopbewijs te overleggen dat binnen 24 maanden voorafgaand aan het serviceverzoek dient te zijn afgegeven.



De garantie van 24 maanden omvat geen schade als gevolg van normale slijtage, ongevallen, oneigenlijk gebruik of onachtzaamheid, of als gevolg van het niet in acht nemen van de handleiding. Normale slijtage omvat bijvoorbeeld slijtage aan wielen en weefsels door regelmatig gebruik alsmede natuurlijke vervaging van kleuren en achteruitgang van materiaal na verloop van tijd en door gebruik.

Wat u kunt doen ingeval van gebreken:

Mocht zich een probleem of gebrek voordoen, dan kunt u zich, indien u snel geholpen wilt worden, het beste richten tot uw leverancier of wederverkoper van Maxi-Cosi. Onze garantie van 24 maanden wordt door hen erkend (1). U dient een aankoopbewijs te overleggen dat binnen 24 maanden voorafgaand aan het verzoek dient te zijn afgegeven. Het is het eenvoudigst wanneer u uw serviceverzoek vooraf laat goedkeuren door de klantenservice van Maxi-Cosi. In beginsel komen de kosten voor verzending en retournering in verband met het serviceverzoek uit hoofde van de garantie voor onze rekening. Schade die niet door onze garantie wordt gedekt, kan tegen een redelijke vergoeding worden afgewikkeld.

Deze garantie voldoet aan Europese Richtlijn 99/44/EG van 25 mei 1999.

- (1) Producten die gekocht zijn van wederverkopers of leveranciers die het etiket of het identificatienummer hebben gewijzigd of verwijderd, worden als niet-toegelaten producten beschouwd. Op de desbetreffende producten is geen garantie van toepassing, aangezien de echtheid van die producten niet kan worden vastgesteld.

- 1 Carcasa
- 2 Cierre del arnés
- 3  Arnés de entepierna con protector del cinturón
- 3  Arnés de hombros con protege arneses
- 4 Ranuras de regulación de la altura del arnés
- 5 Almohadilla reductora para la cabeza
- 6 Asa de transporte
- 7 Pulsador para el ajuste de la posición del asa de transporte
- 8 Guía de pasaje para el tramo abdominal del cinturón del automóvil
- 9 Guía de pasaje trasera del cinturón del automóvil
- 10 Banda para reforzar el ajuste de los cinturones
- 11 Pulsador de ajuste del arnés
- 12 Pulsadores para desinstalar la Maxi-Cosi a una silla de paseo Maxi-Cosi / Quinny
- 13 Sujeta arneses
- 14 Instrucciones y pegatina del airbag
- 15 Espacio para guardar el toldo
- 16 Toldo capota (incorporado)
- 17 Modo de empleo
- 18 Compartimiento guarda objetos
- 19 Barras de fijación para la Maxi-Cosi 2wayFix, Maxi-Cosi FamilyFix y Maxi-Cosi EasyBase 2

Seguridad

General Maxi-Cosi CabrioFix

1. La seguridad de tu bebé es tu responsabilidad.
2. Nunca conduzcas con el bebé en el regazo.
3. No utilices la Maxi-Cosi CabrioFix durante más de 5 años.
4. No utilices productos de segunda mano cuyo origen desconoces.
5. Sustituye la Maxi-Cosi CabrioFix después de un accidente.
6. Lee este manual con atención y guárdalo en el compartimiento de la Maxi-Cosi CabrioFix.

Importante: no hagas modificaciones en la Maxi-Cosi CabrioFix ya que esto podría provocar situaciones de peligro.

Mantenimiento Maxi-Cosi CabrioFix

1. Lleva a cabo un mantenimiento regular de la Maxi-Cosi CabrioFix. No utilices lubricantes o productos de limpieza agresivos.
2. Para mantener limpia la Maxi-Cosi CabrioFix, es necesario remover la vestidura, los cojines y protegearneses (véase las instrucciones de lavado). El borde de plástico flexible se puede limpiar con agua, jabón y un trapo suave.
3. Utilízala sólo con una vestidura original, ya que forma parte de la seguridad.

El bebé en la Maxi-Cosi CabrioFix

1. Nunca dejes a tu bebé solo en el automóvil.
2. Sujeta siempre a tu bebé con el arnés de seguridad.
3. Comprueba antes de cada uso que los arneses no estén girados o retorcidos.
4. Mantén una holgura máxima del grosor de un dedo (1 cm) entre los arneses y tu bebé.
5. Utiliza el reposacabezas de la Maxi-Cosi CabrioFix sólo cuando los tirantes del arnés se encuentran en la posición más baja.

Importante: nunca coloques la Maxi-Cosi CabrioFix en superficies elevadas (como mesas y sillas).

Maxi-Cosi CabrioFix en el automóvil

1. Comprueba antes de la compra, que la silla de auto encaja bien en el automóvil.
2. Asegúrate de que los respaldos abatibles están bloqueados.
3. Evita que la Maxi-Cosi CabrioFix esté bloqueada por equipajes pesados o que esté sometida a presión por pesos, asientos o puertas al cerrarse.
4. Asegúrate de que todo equipaje u otros objetos sueltos están fijados.
5. Desactiva el airbag al utilizar la Maxi-Cosi CabrioFix en el asiento del copiloto.

6. Utiliza sólo un asiento dirigido hacia adelante, provisto de cinturón de seguridad de 3 puntos, que como mínimo cumpla con la normativa CEE R16.
7. Comprueba que la hebilla del cinturón corre en línea recta y que queda debajo del gancho para cinturón de la Maxi-Cosi CabrioFix. Consulta el ejemplo en la p. 8.
8. El cinturón de seguridad se debe colocar sobre todas las marcas azules. Para una instalación correcta consulta las páginas 8-9 y/o la pegatina en la parte lateral de la Maxi-Cosi CabrioFix.
9. Cubre siempre la Maxi-Cosi CabrioFix cuando el automóvil esté a pleno sol. La vestidura, las partes metálicas y de plástico se calientan mucho y pueden llegar a quemar la delicada piel del niño.

Importante: coloca siempre la Maxi-Cosi CabrioFix al revés, en sentido contrario a la marcha.

Medio ambiente

Mantén los materiales plásticos de embalaje fuera del alcance de los niños para evitar el riesgo de asfixia.

Cuando ya no utilices el producto, sepáralo de los residuos domésticos en conformidad con la legislación ambiental local.

Preguntas

Si tienes preguntas siempre te puedes poner en contacto con el distribuidor local de Maxi-Cosi (visita www.maxi-cosi.com para los datos de contacto). Asegúrate de que tienes a mano la siguiente información:

- Número de serie en la parte baja de la pegatina ECE naranja;
- Marca y modelo de automóvil y asiento sobre el que se usa la Maxi-Cosi CabrioFix;
- Edad, altura y peso de tu hijo.

Garantía

Nuestra garantía de 24 meses refleja nuestra confianza en la extraordinaria calidad de nuestro diseño, ingeniería, producción y en el rendimiento del producto. Garantizamos que este producto ha sido fabricado de acuerdo con las normas de seguridad y calidad europeas en vigor y que le son aplicables, y que este producto está libre de defectos en el momento de la compra.

Nuestra garantía de 24 meses cubre cualquier defecto de fabricación en cuanto a materiales y mano de obra cuando se utiliza en condiciones normales y de acuerdo con el manual de usuario. Para solicitar reparaciones o piezas de repuesto en garantía por defectos de fabricación deberá presentar el comprobante de la compra (original o fotocopia) realizada en los 24 meses anteriores a la solicitud del servicio.



Nuestra garantía de 24 meses no cubre los daños causados por el uso y desgaste normales, accidentes, uso abusivo, negligencia o como consecuencia de no cumplir las instrucciones del manual de usuario. Pueden ser ejemplos de uso y desgaste normales el desgaste de las ruedas y el tejido por el uso habitual y la descomposición natural de los colores y los materiales con el tiempo y el uso prolongado.

¿Qué hacer en caso de defectos?

Si surgen problemas o defectos, su mejor opción para obtener un servicio rápido es visitar al distribuidor o la tienda de Maxi-Cosi. Ellos aceptan nuestra garantía de 24 meses⁽¹⁾. Tiene que presentar el comprobante de la compra realizada en los 24 meses anteriores a la solicitud del servicio. Lo más sencillo es que consiga usted la preaprobación de la solicitud de servicio por el Servicio de Maxi-Cosi. En principio, pagamos los gastos de envío y devolución relacionados con las solicitudes de servicio en garantía. Los daños no cubiertos por nuestra garantía se pueden atender a una tarifa razonable.

Esta garantía se ajusta a la Directiva Europea 99/44/CE de 25 de mayo de 1999 transpuesta para el estado Español en la Ley 23/2003, de 10 de julio, de Garantías en la Venta de Bienes de Consumo.

(1) Los productos adquiridos en tiendas o distribuidores que eliminen o cambien las etiquetas o números de identificación, se considerarán no autorizados. No se aplicará garantía alguna a estos productos ya que la autenticidad de los mismos no puede comprobarse.

- 1 Struttura
- 2 Fibbia della cintura
- 3  Cinghia spartigambe con protezione
- 3  Cinture trasversali con protezioni
- 4 Fessure per la regolazione delle cinture trasversali
- 5 Cuscino riduttore
- 6 Maniglione di trasporto
- 7 Pulsante per regolare il maniglione di trasporto
- 8 Gancio per la parte addominale della cintura di sicurezza
- 9 Gancio posteriore per la parte trasversale della cintura di sicurezza
- 10 Cinghia per tendere le cinture
- 11 Pulsante di sblocco per la regolazione delle cinture trasversali
- 12 Pulsante per rimuovere il seggiolino auto sul passeggino Maxi-Cosi / Quinny
- 13 Ganci
- 14 Istruzioni e adesivo airbag
- 15 Bordo della struttura (per sistemare il tettuccio parasole)
- 16 Tettuccio parasole (integrato)
- 17 Manuale d'istruzioni
- 18 Porta-oggetti
- 19 Barre di fissaggio per Maxi-Cosi 2wayFix, Maxi-Cosi FamilyFix e Maxi-Cosi EasyBase 2

Sicurezza

Osservazioni generali sul Maxi-Cosi CabrioFix

1. Siete sempre voi i diretti responsabili della sicurezza del vostro bebè.
2. Non tenere mai il neonato in braccio durante il viaggio.
3. Non utilizzare il Maxi-Cosi CabrioFix per un periodo superiore a 5 anni.
4. Non utilizzare prodotti di seconda mano perché non si può mai essere sicuri della loro storia.
5. Sostituire il Maxi-Cosi CabrioFix dopo un incidente.
6. Leggere attentamente le istruzioni d'uso e conservarle nello scomparto portaoggetti del Maxi-Cosi CabrioFix.

Avvertenza: non effettuare modifiche al Maxi-Cosi CabrioFix perché potrebbero originare situazioni pericolose.

Manutenzione Maxi-Cosi CabrioFix

1. Effettuare regolarmente la manutenzione del Maxi-Cosi CabrioFix. Non utilizzare lubrificanti o detersivi aggressivi.
2. Per effettuare la pulizia del Maxi-Cosi CabrioFix è possibile rimuovere sia il rivestimento, che i cuscinetti e gli involucri di protezione delle cinture (vedi anche le istruzioni di lavaggio). Il bordo in plastica può essere pulito con acqua, sapone e un panno morbido.

3. Utilizzare solamente il rivestimento originale, essendo questo parte del sistema di sicurezza del prodotto.

Accomodare il neonato nel Maxi-Cosi CabrioFix

1. Non lasciare mai il bambino senza sorveglianza.
2. Allacciare sempre il bambino con la cintura di sicurezza.
3. Prima di ogni utilizzo, verificare che le cinture non siano danneggiate o attorcigliate.
4. Non lasciare mai più di un dito (1 cm) di spazio tra le cinture e il vostro bebè.
5. Utilizzare il poggiatesta del Maxi-Cosi CabrioFix solamente quando le cinture per le spalle si trovano nella posizione più bassa.

Avvertenza: non posizionare mai il Maxi-Cosi CabrioFix su superfici rialzate come tavoli o sedie.

Maxi-Cosi CabrioFix nell'auto

1. Accertarsi che il seggiolino sia adatto alla vostra macchina prima di acquistarlo.
2. Assicurarsi che i sedili posteriori reclinabili siano bloccati.
3. Accertarsi che il Maxi-Cosi CabrioFix non sia bloccato o sovraccaricato con bagagli, sedili e/o porte che sbattono.
4. Assicurarsi che tutti i bagagli o altri oggetti sparsi siano ben fissati.

5. Disattivare l'airbag in caso di utilizzo sul sedile passeggero anteriore.
6. Utilizzare esclusivamente su un sedile rivolto in senso di marcia dotato di cintura di sicurezza a 3 punti, che soddisfi come minimo i requisiti di sicurezza della norma di sicurezza ECE R16.
7. Assicurarsi che la fibbia sia in posizione orizzontale e che rimanga sotto il gancio del Maxi-Cosi CabrioFix. Vedere esempio a pag.8.
8. La cintura dell'auto deve essere fatta passare attraverso tutti i segni blu. Per una corretta installazione consultare le pagine 8-9 e/o l'adesivo applicato sul fianco del Maxi-Cosi CabrioFix.
9. Coprire sempre il Maxi-Cosi CabrioFix quando la macchina è parcheggiata al sole. Il rivestimento, le parti in metallo e plastica potrebbero essere troppo caldi per la pelle del bambino.

Avvertenza: il Maxi-Cosi CabrioFix può essere installato in auto solo in senso inverso di marcia.

L'ambiente

Tenere gli imballi in plastica lontano dalla portata del bambino, per evitare il rischio di soffocamento.

Per motivi di salvaguardia ambientale, quando il prodotto non viene più utilizzato, smaltire il prodotto seguendo la normativa locale per la raccolta differenziata dei rifiuti.

Domande

Per eventuali domande, rivolgersi al vostro rivenditore Maxi-Cosi (consultare il sito www.maxi-cosi.com per trovare le informazioni). Tenere a portata di mano le seguenti informazioni:

- Numero di serie situato sotto l'etichetta CEE di colore arancione;
- Il marchio, il modello della vostra auto e il sedile sul quale viene utilizzato il Maxi-Cosi CabrioFix;
- L'età, l'altezza e il peso del vostro bambino.

Garanzia

La garanzia della durata di 24 mesi che applichiamo ai nostri prodotti riflette la fiducia che riponiamo nella qualità eccezionale del nostro design, della nostra progettazione e produzione, nonché delle prestazioni. Garantiamo che questo prodotto è stato fabbricato in conformità con gli attuali requisiti europei in materia di sicurezza e con gli standard di qualità applicabili a questo prodotto, e altresì che quest'ultimo è scevro da difetti legati alla manodopera o ai materiali impiegati al momento dell'acquisto.

La nostra garanzia della durata di 24 mesi copre eventuali difetti dei materiali e di fabbricazione se il prodotto viene utilizzato in condizioni regolari ed in conformità con il nostro manuale d'istruzioni. Per richiedere riparazioni o parti di ricambio in garanzia per i suddetti difetti, è necessario presentare la prova d'acquisto (che deve essere stato effettuato entro e non oltre i 24 mesi precedenti alla richiesta di assistenza).



La garanzia non copre invece danni causati da normale usura, incidenti, utilizzo non corretto, negligenza o altre conseguenze derivanti dal mancato rispetto del manuale d'istruzioni. Esempi di normale usura includono parti quali: ruote e tessuti usurati da un utilizzo regolare del prodotto, nonché il naturale deterioramento dei colori e dei materiali in seguito a un uso prolungato nel tempo.

Cosa fare in caso di difetti:

Qualora si verificano problemi o difetti, rivolgersi al rivenditore dove si era effettuato l'acquisto o sceglierne uno dalla lista di rivenditori autorizzati presente sul sito internet, chiedendo di poter ricevere assistenza (per maggiori informazioni rivolgersi al Servizio Assistenza Consumatori di Maxi-Cosi. Le spese di spedizione e reso legate alle richieste di assistenza in garanzia sono normalmente a nostro carico. I danni non coperti dalla garanzia possono tuttavia essere gestiti secondo prezzi da listino.

La presente garanzia è conforme alla Direttiva Europea 99/44/CE del 25 maggio 1999.

- (1) I prodotti acquistati presso rivenditori che rimuovono o modificano le etichette o i numeri di identificazione sono considerati non autorizzati. Prodotti acquistati presso rivenditori non autorizzati sono considerati essi stessi non autorizzati. Nessuna garanzia si applica a questi prodotti, in quanto l'autenticità di questi prodotti non può essere accertata.

- 1 Assento
- 2 Fecho do cinto
- 3  Cinto intermédio com protector do cinto
- 3  Cinto dos ombros com protectores peitorais
- 4 Ranhuras para o ajuste dos cintos dos ombros
- 5 Almofada do assento
- 6 Pega de transporte
- 7 Botão de desengate para ajuste da pega de transporte
- 8 Gancho dos cintos inferiores do cinto de segurança
- 9 Gancho posterior para a passagem do cinto dos ombros do cinto do carro
- 10 Correia de ajuste dos cintos
- 11 Botão de desengate do ajuste rápido
- 12 Botão de desengate para remoção num suporte Maxi-Cosi / Quinny
- 13 Ganchos
- 14 Instruções e autocolante do airbag
- 15 Porta objectos (para armazenar a capota de sol)
- 16 Capota de sol (incorporada)
- 17 Modo de emprego
- 18 Compartmento de armazenar
- 19 Barras de fixação para as Maxi-Cosi 2wayFix, Maxi-Cosi FamilyFix e Maxi-Cosi EasyBase 2

Segurança

Informações gerais da Maxi-Cosi CabrioFix

1. A segurança do seu bebé é sempre da sua responsabilidade.
2. Nunca transporte o bebé no seu colo.
3. Não utilize a Maxi-Cosi CabrioFix mais de 5 anos.
4. Não utilize produtos em segunda mão, cuja utilização é desconhecida.
5. Substitua a Maxi-Cosi CabrioFix após um acidente.
6. Leia atentamente estas instruções de utilização e guarde-as no compartimento de armazenagem da Maxi-Cosi CabrioFix.

Aviso: Não modifique a Maxi-Cosi CabrioFix de forma alguma; tal pode provocar situações perigosas.

Manutenção da Maxi-Cosi CabrioFix

1. Efectue a manutenção da Maxi-Cosi CabrioFix regularmente. Nunca utilize lubrificantes ou produtos de limpeza agressivos.
2. A forra Maxi-Cosi CabrioFix pode ser retirada para a limpeza, da mesma forma que as almofadas e os protectores peitorais (Consulte também as instruções para a lavagem). As bordas de plástico flexível podem ser limpos com água, sabão e um pano macio.
3. Utilize-a apenas com a forra original, dado que esta faz parte integral da segurança.

Colocar o bebé na Maxi-Cosi CabrioFix

1. Nunca deixe o seu bebé sem vigilância.
2. Prenda sempre o seu bebé com os cintos do arnês.
3. Antes de utilizar, verifique se existem danos nos cintos do arnês ou se estão torcidos.
4. Mantenha uma folga entre os cintos e o seu bebé de, no máximo, um dedo (1 cm).
5. Utilize apenas o apoio para a cabeça no Maxi-Cosi CabrioFix com os cintos dos ombros na posição mais baixa possível.

Aviso: Nunca coloque a Maxi-Cosi CabrioFix sobre superfícies altas (como mesas e cadeiras).

Maxi-Cosi CabrioFix no automóvel

1. Antes de adquirir verifique se a cadeira é adequada para o automóvel.
2. Assegure-se de que os bancos reclináveis traseiros estão bloqueados.
3. Evite que a Maxi-Cosi CabrioFix não fica presa ou pressionada, por exemplo bagagens, bancos reclináveis e/ou ao fechar portas.
4. Certifique-se de que todas as bagagens ou objectos soltos estão fixos.
5. Desactive o airbag se a utilizar no banco do passageiro da frente.
6. Utilize a cadeira unicamente num banco orientado no sentido da marcha, equipado com cinto de segurança de três pontos de fixação,

aprovado pela norma CEE R16.

7. Assegure que o fecho do cinto passa verticalmente em linha recta e fica por baixo do gancho do cinto da Maxi-Cosi CabrioFix. Ver exemplo no ponto 8.
8. O cinto de segurança deve passar por todas as marcações a azul. Para uma instalação correcta, consulte as páginas 8-9 e/ou o autocolante na parte lateral da Maxi-Cosi CabrioFix.
9. Cubra sempre a Maxi-Cosi CabrioFix se estacionar o automóvel num local com sol directo. A forra e as peças de metal e de plástico ficam demasiado quentes para a pele da criança.

Aviso: Instale a Maxi-Cosi CabrioFix no automóvel apenas no sentido contrário ao da marcha.

Ambiente

Mantenha os materiais de plástico da embalagem fora do alcance das crianças, para evitar risco de sufocamento.

Quando deixar de utilizar este produto, pedimos-lhe que separe os materiais e deposite-os nos locais de recolha indicados em conformidade com a regulamentação local.

Dúvidas

Em caso de dúvida, entre em contacto com o ponto de venda onde a adquiriu.

(consulte o site www.maxi-cosi.com para os dados de contacto). Assegure-se de que tem os seguintes dados à mão:

- O número de série constante na parte inferior da etiqueta CEE cor-de-laranja;
- Marca e modelo do automóvel e o tipo de banco no qual a Maxi-Cosi CabrioFix é utilizada;
- Idade (altura) e peso do seu filho.

Garantia

A nossa garantia de 24 meses reflecte a nossa confiança na qualidade superior do nosso design, engenharia e produção, bem como no desempenho do produto. Garantimos que este produto foi fabricado de acordo com as normas de qualidade e os requisitos de segurança europeus actualmente em vigor, e que, à data da compra, o produto se encontra isento de defeitos de fabrico ou de materiais.

A nossa garantia de 24 meses abrange quaisquer defeitos de fabrico e de materiais, quando o produto é utilizado em condições normais e em conformidade com as indicações constantes do manual do utilizador. De modo a solicitar reparações ou peças sobresselentes ao abrigo da garantia a título de defeitos de material e de fabrico, deverá apresentar o comprovativo da aquisição efectuada durante os 24 meses que antecedem a requisição do serviço.



A nossa garantia de 24 meses não cobre os danos decorrentes do uso e desgaste normais, de acidentes, de utilização abusiva, de negligência, ou ainda do incumprimento das instruções que figuram no manual do utilizador. Exemplos de uso e desgaste normais são rodas e tecidos deteriorados em consequência de uma utilização regular e da natural degradação dos materiais e das cores ao longo de períodos de uso prolongado.

Como proceder caso verifique a existência de defeitos:

Na eventualidade de surgirem quaisquer problemas ou defeitos, a melhor opção para obter um serviço rápido será dirigir-se ao ponto de venda Maxi-Cosi que reconhecerem a nossa Garantia de 24 meses (1). Deverá apresentar o comprovativo da aquisição efectuada no período de 24 meses que antecede a data de requisição do serviço. Será mais fácil se obtiver a pré-aprovação da sua requisição de serviço pelo Departamento de Manutenção Maxi-Cosi. Por regra, custeamos as despesas de devolução e transporte relacionadas com requisições de serviços a realizar ao abrigo da garantia. Os danos que não são cobertos pela garantia poderão ser reparados mediante o pagamento de tarifas razoáveis.

A presente Garantia cumpre o disposto na Directiva Europeia 99/44/CE de 25 de Maio de 1999.

(1) Não são autorizados para esse efeito os produtos adquiridos que retirem ou alterem as etiquetas ou os números de identificação. Uma vez que não é possível averiguar a autenticidade destes produtos, não lhes será aplicável qualquer garantia.

- 1 Skorupa fotelika.
- 2 Zamek pasów fotelika
- 3  Pas kroczyowy uprząży fotelika z ochraniaczem
- 3  Pasy barkowe uprząży fotelika z ochraniaczami
- 4 Szczeliny regulacji wysokości mocowania pasów barkowych uprząży
- 5 Cosi-Dozi - wkładka wypełniająca
- 6 Pałąk do przenoszenia fotelika
- 7 Przycisk regulacji ustawienia pałąka
- 8 Hak przytrzymujący część biodrową samochodowego pasa bezpieczeństwa
- 9 Tylny hak przytrzymujący barkową część pasa bezpieczeństwa
- 10 Taśma naciągająca pas
- 11 Przycisk szybkiej regulacji długości pasów barkowych uprząży fotelika
- 12 Przycisk zwalnający mocowanie fotelika na stelażach wózków Maxi-Cosi lub Quinny
- 13 Boczne wieszaki
- 14 Instrukcja i etykieta ostrzegawcza dot. poduszki powietrznej
- 15 Schowek na daszek przeciwsłoneczny na obrzeżu skorupy
- 16 Wbudowany daszek przeciwsłoneczny
- 17 Instrukcja obsługi
- 18 Schowek na drobniaki
- 19 Pałąki montażowe dla Maxi-Cosi 2wayFix, Maxi-Cosi FamilyFix i Maxi-Cosi EasyBase 2

Bezpieczeństwo

Ogólne instrukcje dotyczące Maxi-Cosi CabrioFix

1. Odpowiedzialność za bezpieczeństwo dziecka zawsze spoczywa na rodzicach.
2. Podczas jazdy nigdy nie trzymaj dziecka na kolanach.
3. Nie używaj Maxi-Cosi CabrioFix przez okres dłuższy niż 5 lat od daty zakupu. Właściwości produktu mogą niepostrzeżenie ulec pogorszeniu wskutek starzenia się plastiku (m.in. pod wpływem działania promieni słonecznych).
4. Odradzamy używania fotelików nabytych "z drugiej ręki", ponieważ nigdy nie wiesz do końca, co się z nimi działo. Jeśli jednak chcesz korzystać z produktów "z drugiej ręki", wybieraj tylko takie, których historię na pewno znasz.
5. Wymień Maxi-Cosi CabrioFix, jeśli brał udział w wypadku. Może on być niebezpieczny z powodu uszkodzeń, które nie zawsze są widoczne.
6. Uważnie przeczytaj instrukcję obsługi i przechowuj ją w schowku w Maxi-Cosi CabrioFix.

Ostrzeżenie: Nie modyfikuj Maxi-Cosi CabrioFix w żaden sposób, gdyż mogłoby to doprowadzić do niebezpiecznych sytuacji zagrażających zdrowiu i życiu dziecka.

Instrukcje konserwacji Maxi-Cosi CabrioFix

1. Maxi-Cosi CabrioFix należy regularnie poddawać konserwacji. Nie smaruj żadnych elementów ani nie stosuj aktywnie działających środków czyszczących.
2. Tapicerkę, poduszki i ochraniacze Maxi-Cosi CabrioFix można zdjąć, aby je wyczyścić (zobacz także wskazówki dotyczące prania). Elastyczne plastikowe krawędzie można umyć za pomocą wody z mydłem i miękkiej ściereczki.
3. Nie należy używać fotelika bez jego tapicerki. Zawsze używaj oryginalnej tapicerki, ponieważ wnosi ona wkład w bezpieczeństwo fotelika samochodowego.

Maxi-Cosi CabrioFix i dziecko

1. Nigdy nie pozostawiaj dziecka w foteliku bez opieki, zarówno w samochodzie, jak i poza nim.
2. ZAWSZE zabezpieczaj dziecko w foteliku przypinając je pasami uprząży, również wtedy gdy używasz fotelika poza samochodem.
3. Przed każdym użyciem sprawdź, czy pasy bezpieczeństwa nie są uszkodzone ani poskręcane.
4. Upewnij się, że między pasami a dzieckiem nie ma luzu większego niż na grubość palca (1 cm).
5. Korzystaj z zagłówka Maxi-Cosi CabrioFix tylko, gdy pasy barkowe są w najniższym położeniu.

Ostrzeżenie: Nigdy nie umieszczaj Maxi-Cosi CabrioFix na podwyższeniu (np. na stole lub krześle).

Użytkowanie Maxi-Cosi CabrioFix w samochodzie

1. Przed zakupem fotelika zawsze się upewnij, czy fotelik pasuje do Twojego samochodu (czy można go we właściwy sposób w nim zamontować).
2. Upewnij się, że składane oparcie tylnej kanapy jest zablokowane i się nie rusza.
3. Pilnuj, aby Maxi-Cosi CabrioFix nie został otoczony ani przygnieciony bagażami, oparciem fotela lub przytrzaśnięty drzwiami.
4. Dopilnuj, aby bagaż i inne luźne przedmioty były bezpiecznie umieszczone i przymocowane.
5. Nigdy nie używaj fotelika Maxi-Cosi CabrioFix na siedzeniach wyposażonych w przednie poduszki powietrzne. Jeśli montujesz CabrioFix na przednim fotelu pasażera, wyłącz jego poduszkę powietrzną.
6. Fotelik samochodowy Maxi-Cosi CabrioFix można mocować na fotelu samochodowym umieszczonym przodem do kierunku jazdy, który jest wyposażony w trzypunktowy pas bezpieczeństwa zgodny z normą (co najmniej) ECE R16.
7. Upewnij się, że klamra pasa jest ułożona w prostej linii i znajduje się pod hakiem pasa Maxi-Cosi CabrioFix. Patrz przykład p.8.

8. Pas bezpieczeństwa samochodu musi być poprowadzony wzdłuż niebieskich oznaczeń. Instrukcje poprawnej instalacji znajdują się na stronach 8-9 oraz/lub na naklejce z boku Maxi-Cosi CabrioFix.
9. Zawsze przykrywaj Maxi-Cosi CabrioFix, gdy znajduje się on w samochodzie wystawionym na bezpośrednie światło słoneczne. W przeciwnym razie pokrowiec oraz metalowe i plastikowe części mogłyby się nadmiernie rozgrzać i oparzyć dziecko.

Ostrzeżenie: Maxi-Cosi CabrioFix można montować wyłącznie tyłem do kierunku jazdy samochodu.

Maxi-Cosi CabrioFix i środowisko

Należy trzymać plastikowe opakowanie poza zasięgiem dziecka, aby uniknąć ryzyka uduszenia.

Ze względów ekologicznych, po zakończeniu użytkowania produktu, zalecamy jego utylizację we właściwym zakładzie przetwórstwa odpadów, zgodnie z lokalnymi przepisami.

Pytania

Jeśli masz jakiegokolwiek pytania, zadzwoń do twojego sprzedawcy lub autoryzowanego przedstawiciela. Przygotuj następujące informacje:

- Numer seryjny (umieszczony na dole pomarańczowej naklejki ECE);
- Markę i typ samochodu oraz fotela, na którym stosujesz Maxi-Cosi CabrioFix;
- Wiek, wzrost i waga Twojego dziecka.

Gwarancja

Udzielamy ogólnowiatowej 24-miesięcznej gwarancji, odzwierciedlającej zaufanie, które mamy do jakości naszych projektów, procesu technologicznego, produkcji oraz wykonania produktów. Gwarantujemy, że ten produkt został wyprodukowany zgodnie z aktualnymi wymogami europejskich norm bezpieczeństwa i jakości, które

mają do niego zastosowanie, a także że w chwili zakupu produkt jest wolny od wad wykonania i materiałowych.

Nasza 24-miesięczna gwarancja obejmuje wszelkie wady produkcyjne w zakresie materiałów i robocizny, pod warunkiem, że produkt jest użytkowany w normalnych warunkach i zgodnie z naszą instrukcją obsługi. Przejmujemy odpowiedzialność za naprawę lub wymianę produktu dotkniętego wadą objętą gwarancją, z tym zastrzeżeniem, że o wyborze sposobu usunięcia wady i rozpatrzenia zgłoszenia decyduje gwarant.

W przypadku wystąpienia z żądaniem usunięcia wady objętej gwarancją, konieczne jest przedstawienie dowodu zakupu, którego dokonano w ciągu 24 miesięcy poprzedzających zgłoszenie serwisowe.

Nasza 24-miesięczna gwarancja nie obejmuje uszkodzeń spowodowanych poprzez normalne zużycie, wypadki, niewłaściwe używanie, zaniedbanie lub niestosowanie się do instrukcji obsługi. Przykłady normalnego zużycia to m.in. zużycie kół i tkaniny spowodowane regularnym użytkowaniem, a także naturalna utrata kolorów oraz pogorszenie jakości materiałów spowodowane dłuższym czasem użytkowania.

Co zrobić w przypadku wykrycia wad:

W razie pojawienia się problemów lub wad zalecamy kontakt z najbliższym punktem serwisowym marki Maxi-Cosi (adresy na okładce książeczki zawierającej

instrukcję lub stronie internetowej) który jest zobowiązany do przestrzegania naszej 24-miesięcznej gwarancji(1). Należy przedstawić dowód zakupu, którego dokonano w ciągu 24 miesięcy poprzedzających zgłoszenie serwisowe. Najlepiej jeżeli żądanie naprawy zostanie wstępnie zatwierdzone przez Dział serwisowy firmy Maxi-Cosi. W przypadku gdy zaistnieje konieczność wysłania produktu do punktu serwisowego proszę uzgodnić sposób wysyłki i jego koszty z punktem serwisowym, ponieważ w przypadku braku takiego uzgodnienia gwarant może odmówić pokrycia kosztów przesyłki. Uszkodzenia, których nasza gwarancja nie obejmuje mogą zostać naprawione za uzgodnionym wynagrodzeniem.

Niniejsza gwarancja jest zgodna z dyrektywą europejską 99/44/WE z dnia 25 maja 1999 roku. Niniejsza gwarancja nie wyłącza, nie ogranicza ani nie zawiesza uprawnień kupującego wynikających z niezgodności towaru z umową, przewidzianych w ustawie z dn. 27.07.2002 o szczególnych warunkach sprzedaży konsumenckiej oraz o zmianie Kodeksu cywilnego (Dz. Ust. 2002 nr 141 poz. 1176 z póź. zmianami).

(1) Produkty zakupione od sprzedawców detalicznych lub dealerów z usuniętymi albo zmienionymi etykietami lub numerami identyfikacyjnymi uważane są za nieautoryzowane. W związku z tym, że autentyczność takich produktów nie może być ustalona, gwarancja ich nie obejmuje.

