

НОВИНКА



Вентиляторы для круглых каналов серии VENT-VN предназначены для настенной установки. Вентиляторы изготавливаются из оцинкованной листовой стали и оснащаются электродвигателями с внешним ротором и рабочими колесами с загнутыми назад лопатками. У моделей от 100 до 250 рабочие колеса изготавливаются из полиамида, а у модели 315 из оцинкованной стали.

Электродвигатели

Класс защиты IP44, класс изоляции F, с шариковыми подшипниками и встроенной защитой от перегрева. Вентиляторы имеют возможность регулирования скорости напряжением.

Параметры электропитания:
1 ф - 230 в - 50 Гц

ТЕХНИЧЕСКИЕ ХАРАКТЕРИСТИКИ

Модель	Частота вращения (об/мин)	Макс. потр. мощность (Вт)	Ток (А)	Макс. расход воздуха (м³/ч)	Уровень звукового давления * (дБ(А))	Рабочие температуры (°С)	Вес (кг)
VENT/V-100 N	2580	57	0,26	310	50	-20°С/+60°С	3
VENT/V-125 N	2580	57	0,26	380	51	-20°С/+60°С	3
VENT/V-150 N	2480	95	0,40	780	53	-20°С/+60°С	5
VENT/V-160 N	2450	95	0,39	750	53	-20°С/+60°С	5
VENT/V-200 N	2690	145	0,60	960	54	-20°С/+60°С	5
VENT/V-250 N	2690	145	0,60	1000	56	-20°С/+60°С	6
VENT/V-315 N	2750	247	1,10	1320	59	-20°С/+60°С	8

* Уровень звукового давления измерен на расстоянии 3 м от вентилятора, при максимальном расходе воздуха, в свободном пространстве

СХЕМЫ ПОДКЛЮЧЕНИЯ И ЭЛЕКТРИЧЕСКИЕ ПРИНАДЛЕЖНОСТИ

Модель	№ схемы подключения *	Тип термозащиты	Электронный регулятор скорости (плавный)	Пятиступенчатый регулятор скорости (трансформатор)
VENT/V-100 N	19	Встроенная	REB-1	RMB-1,5
VENT/V-125 N	19	Встроенная	REB-1	RMB-1,5
VENT/V-150 N	19	Встроенная	REB-1	RMB-1,5
VENT/V-160 N	19	Встроенная	REB-1	RMB-1,5
VENT/V-200 N	19	Встроенная	REB-1	RMB-1,5
VENT/V-250 N	19	Встроенная	REB-1	RMB-1,5
VENT/V-315 N	19	Встроенная	REB-2,5	RMB-1,5

* Смотрите раздел "Схемы подключения".

РАЗМЕРЫ (мм)

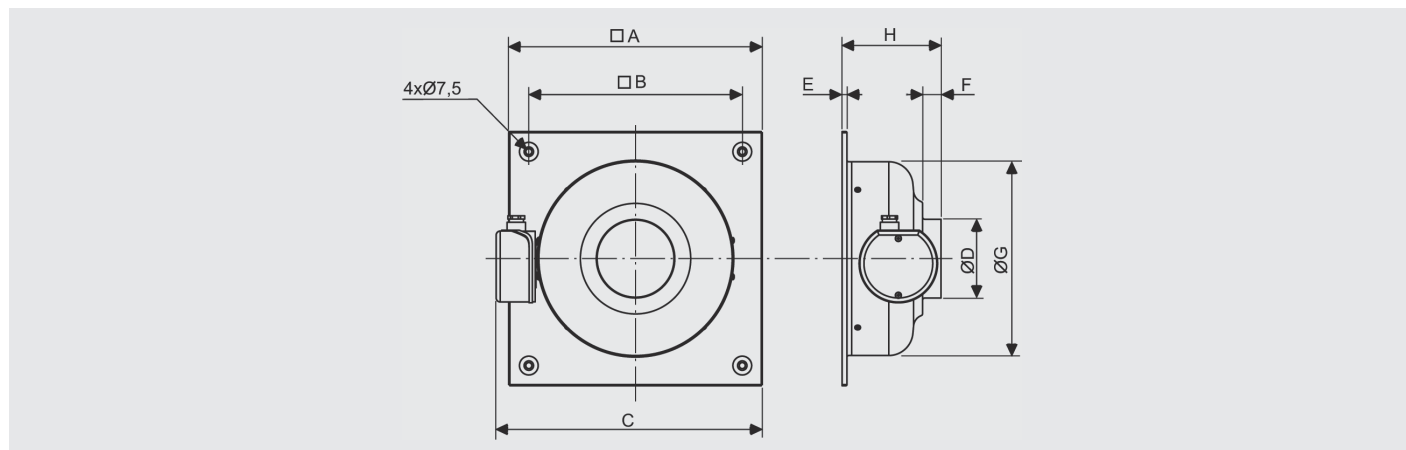

Модель	A	B	C	D	E	F	G	H
VENT/V-100 N	315	265	331	97,5	6	23	240	123
VENT/V-125 N	315	265	331	122,5	6	27	240	127
VENT/V-150 N	400	350	418	147	6	28	330	130
VENT/V-160 N	400	350	418	157	6	28	330	130
VENT/V-200 N	400	350	418	198	6	27	330	143
VENT/V-250 N	400	350	418	248	6	27	330	132
VENT/V-315 N	450	400	477	312	6	25	398	147

РАБОЧИЕ ХАРАКТЕРИСТИКИ

- q_v : расход воздуха в м³/ч.
- $p_{ст}$: статическое давление в Па.
- SFP: удельная мощность вентилятора в Вт/м³/с (синие кривые).
- LwA: уровень звуковой мощности в дБ(A).
- Данные приведены: в соответствии со стандартами: ISO 5801 и AMCA 210-99.
при температуре сухого воздуха 20°C и атмосферном давлении 760 мм рт. ст.

VENT /V-100N

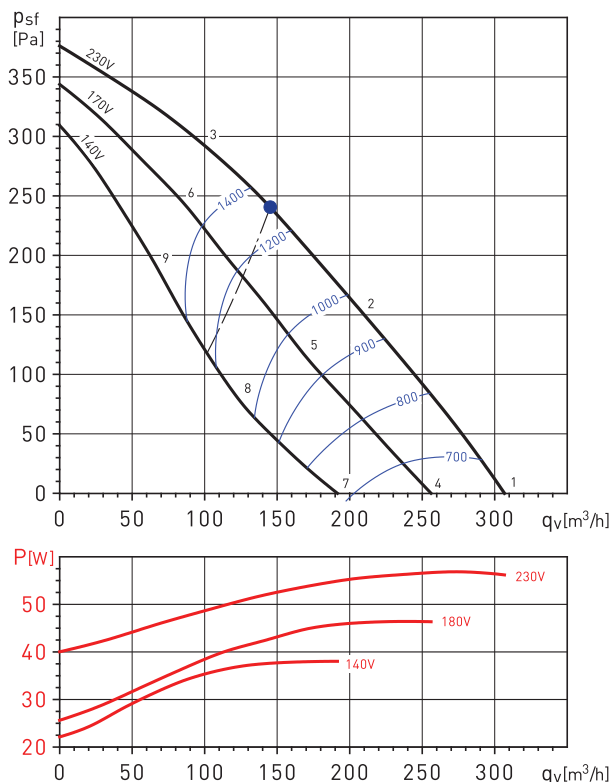

VENT/V-100N		63	125	250	500	1000	2000	4000	8000	LwA
1	На входе	37	46	58	62	68	64	60	46	71
	На выходе	37	45	63	58	63	61	57	46	68
	К окружению	33	38	50	50	55	49	51	37	59
2	На входе	39	45	56	60	66	62	56	43	69
	На выходе	38	44	61	56	61	59	54	43	66
	К окружению	35	37	48	48	53	47	47	34	56
3	На входе	37	43	53	58	65	60	53	42	67
	На выходе	37	43	57	56	60	57	52	42	64
	К окружению	33	35	45	46	52	45	44	33	55
4	На входе	33	42	54	58	64	60	56	42	67
	На выходе	33	41	59	54	59	57	53	42	64
	К окружению	29	34	46	46	51	45	47	33	55
5	На входе	35	41	52	56	62	58	52	39	65
	На выходе	34	40	57	52	57	55	50	39	62
	К окружению	31	33	44	44	49	43	43	30	53
6	На входе	35	41	51	56	63	58	51	40	65
	На выходе	35	41	55	54	58	55	50	40	62
	К окружению	31	33	43	44	50	43	42	31	53
7	На входе	27	36	48	52	58	54	50	36	61
	На выходе	27	35	53	48	53	51	47	36	58
	К окружению	23	28	40	40	45	39	41	27	49
8	На входе	30	36	47	51	57	53	47	34	59
	На выходе	29	35	52	47	52	50	45	34	57
	К окружению	26	28	39	39	44	38	38	25	47
9	На входе	32	38	48	53	60	55	48	37	62
	На выходе	32	38	52	51	55	52	47	37	59
	К окружению	28	30	40	41	47	40	39	28	49

РАБОЧИЕ ХАРАКТЕРИСТИКИ

- q_v : расход воздуха в м³/ч.
- p_{st} : статическое давление в Па.
- SFP: удельная мощность вентилятора в Вт/м³/с (синие кривые).
- LwA: уровень звуковой мощности в дБ(A).
- Данные приведены: в соответствии со стандартами: ISO 5801 и AMCA 210-99.
при температуре сухого воздуха 20°C и атмосферном давлении 760 мм рт. ст.

VENT /V-125N

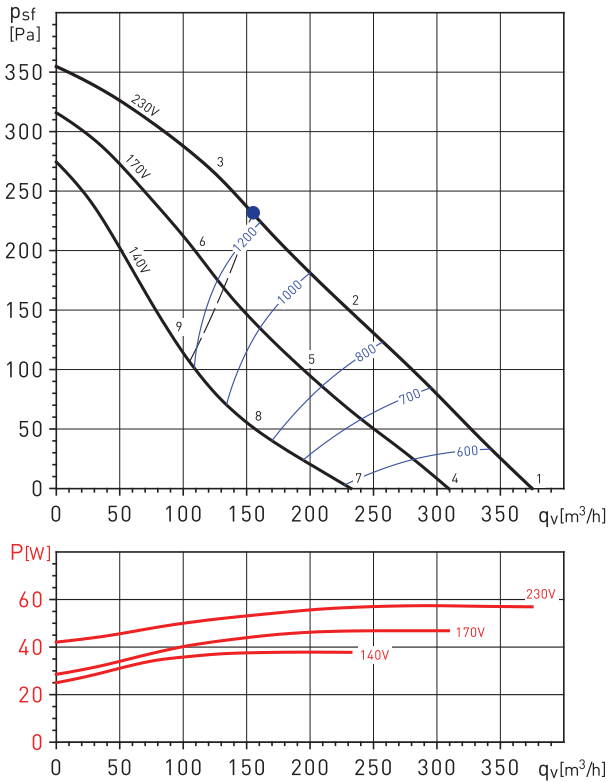

VENT/V-125N		63	125	250	500	1000	2000	4000	8000	LwA
1	На входе	33	42	54	64	67	66	62	49	71
	На выходе	33	43	61	62	63	62	59	47	69
	К окружению	20	34	49	45	53	49	50	37	57
2	На входе	34	42	53	64	66	64	58	47	70
	На выходе	34	43	59	62	62	60	56	45	67
	К окружению	21	34	48	45	52	47	46	35	55
3	На входе	35	43	53	64	65	61	54	43	69
	На выходе	35	44	60	62	61	58	53	44	67
	К окружению	22	35	48	45	51	44	42	31	54
4	На входе	29	38	50	60	63	62	58	45	67
	На выходе	29	39	57	58	59	58	55	43	65
	К окружению	16	30	45	41	49	45	46	33	53
5	На входе	30	38	49	60	62	60	54	43	66
	На выходе	30	39	55	58	58	56	52	41	63
	К окружению	17	30	44	41	48	43	42	31	51
6	На входе	33	41	51	62	63	59	52	41	67
	На выходе	33	42	58	60	59	56	51	42	65
	К окружению	20	33	46	43	49	42	40	29	52
7	На входе	23	32	44	54	57	56	52	39	61
	На выходе	23	33	51	52	53	52	49	37	58
	К окружению	10	24	39	35	43	39	40	27	47
8	На входе	24	32	43	54	56	54	48	37	60
	На выходе	24	33	49	52	52	50	46	35	57
	К окружению	11	24	38	35	42	37	36	25	46
9	На входе	29	37	47	58	59	55	48	37	63
	На выходе	29	38	54	56	55	52	47	38	61
	К окружению	16	29	42	39	45	38	36	25	48

VENT /V-150N

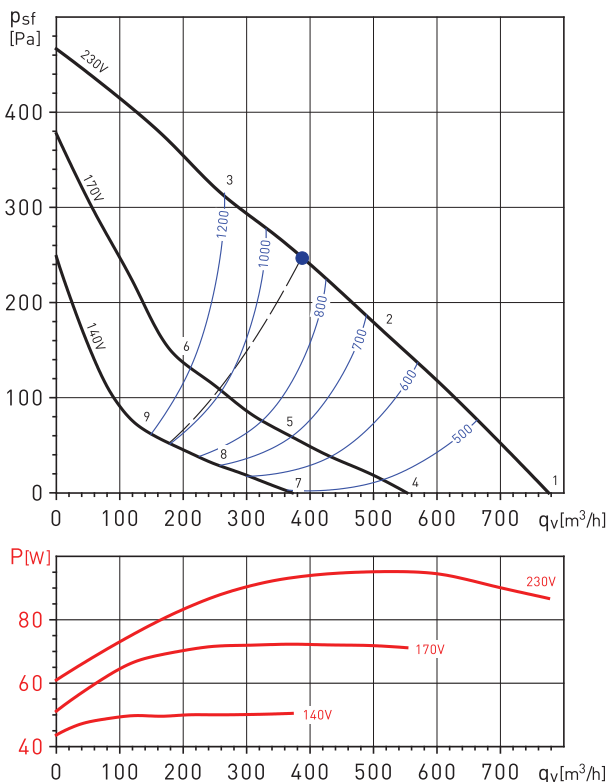

VENT/V-150N		63	125	250	500	1000	2000	4000	8000	LwA
1	На входе	37	45	58	69	68	67	63	51	73
	На выходе	37	48	62	63	64	64	61	51	70
	К окружению	21	37	45	49	50	51	49	37	56
2	На входе	35	44	58	68	67	65	60	48	72
	На выходе	35	47	59	62	63	63	58	48	69
	К окружению	19	36	45	48	49	49	46	34	55
3	На входе	37	48	60	68	66	65	57	47	72
	На выходе	36	49	61	61	62	61	55	46	68
	К окружению	21	40	47	48	48	49	43	33	55
4	На входе	29	37	50	61	60	59	55	43	66
	На выходе	29	40	54	55	56	56	53	43	62
	К окружению	13	29	37	41	42	43	41	29	49
5	На входе	26	35	49	59	58	56	51	39	64
	На выходе	26	38	50	53	54	54	49	39	60
	К окружению	10	27	36	39	40	40	37	25	46
6	На входе	32	43	55	63	61	60	52	42	67
	На выходе	31	44	56	56	57	56	50	41	63
	К окружению	16	35	42	43	43	44	38	28	50
7	На входе	21	29	42	53	52	51	47	35	57
	На выходе	21	32	46	47	48	48	45	35	54
	К окружению	5	21	29	33	34	35	33	21	40
8	На входе	18	27	41	51	50	48	43	31	55
	На выходе	18	30	42	45	46	46	41	31	51
	К окружению	2	19	28	31	32	32	29	17	38
9	На входе	23	34	46	54	52	51	43	33	58
	На выходе	23	36	48	48	49	48	42	33	54
	К окружению	7	26	33	34	34	35	29	19	41

РАБОЧИЕ ХАРАКТЕРИСТИКИ

- q_v : расход воздуха в м³/ч.
- p_{sf} : статическое давление в Па.
- SFP: удельная мощность вентилятора в Вт/м³/с (синие кривые).
- LwA: уровень звуковой мощности в дБ(A).
- Данные приведены: в соответствии со стандартами: ISO 5801 и AMCA 210-99.
при температуре сухого воздуха 20°C и атмосферном давлении 760 мм рт. ст.

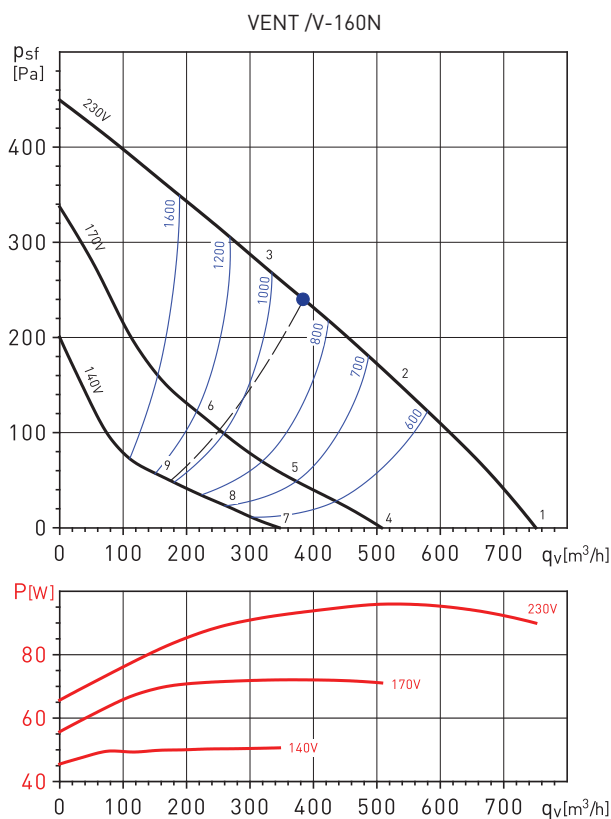

VENT/V-160N		63	125	250	500	1000	2000	4000	8000	LwA
1	На входе	36	45	58	68	67	67	65	53	73
	На выходе	38	47	61	62	64	64	62	52	70
	К окружению	22	37	46	50	53	52	50	41	58
2	На входе	33	45	57	68	67	65	61	50	72
	На выходе	34	47	57	63	63	63	58	49	69
	К окружению	19	37	45	50	53	50	46	38	57
3	На входе	37	48	58	67	65	64	57	47	71
	На выходе	37	51	62	63	63	61	55	46	69
	К окружению	23	40	46	49	51	49	42	35	55
4	На входе	27	36	49	59	58	58	56	44	64
	На выходе	29	38	52	53	55	55	53	43	61
	К окружению	13	28	37	41	44	43	41	32	49
5	На входе	22	34	46	57	56	54	50	39	61
	На выходе	23	36	46	52	52	52	47	38	58
	К окружению	8	26	34	39	42	39	35	27	46
6	На входе	29	40	50	59	57	56	49	39	63
	На выходе	29	43	54	55	55	53	47	38	61
	К окружению	15	32	38	41	43	41	34	27	47
7	На входе	18	27	40	50	49	49	47	35	56
	На выходе	21	30	44	45	47	47	45	35	52
	К окружению	4	19	28	32	35	34	32	23	40
8	На входе	15	27	39	50	49	47	43	32	54
	На выходе	16	29	39	45	45	45	40	31	50
	К окружению	1	19	27	32	35	32	28	20	38
9	На входе	21	32	42	51	49	48	41	31	55
	На выходе	21	35	46	47	47	45	39	30	53
	К окружению	7	24	30	33	35	33	26	19	39

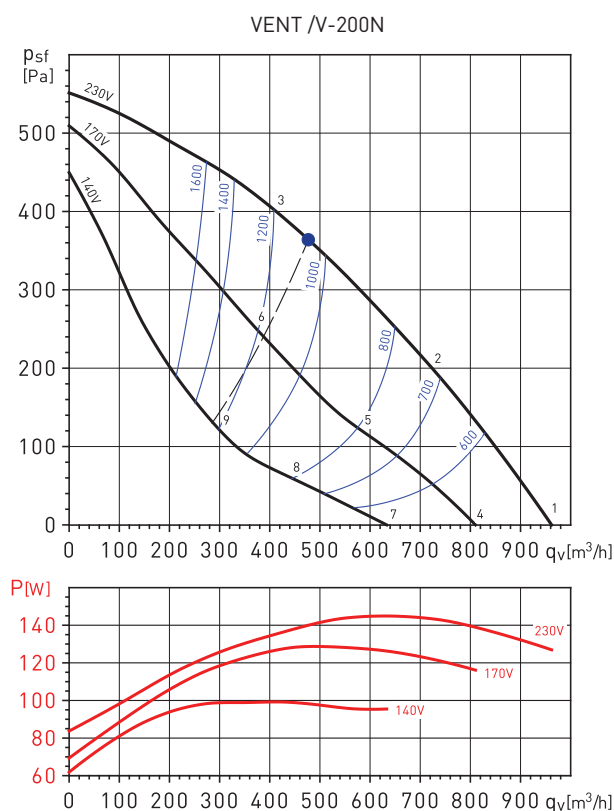

VENT/V-200N		63	125	250	500	1000	2000	4000	8000	LwA
1	На входе	38	48	63	67	70	68	65	63	75
	На выходе	37	47	61	63	67	67	65	62	73
	К окружению	36	39	44	38	48	52	54	48	58
2	На входе	36	46	62	64	67	64	61	55	71
	На выходе	37	46	62	61	63	63	61	54	69
	К окружению	34	37	43	35	45	48	50	40	54
3	На входе	37	46	60	63	65	62	57	50	69
	На выходе	35	46	61	59	62	62	58	50	68
	К окружению	35	37	41	34	43	46	46	35	51
4	На входе	34	44	59	63	66	64	61	59	71
	На выходе	34	44	58	60	64	64	62	59	69
	К окружению	32	35	40	34	44	48	50	44	54
5	На входе	31	41	57	59	62	59	56	50	66
	На выходе	32	41	57	56	58	58	56	49	64
	К окружению	29	32	38	30	40	43	45	35	49
6	На входе	32	41	55	58	60	57	52	45	65
	На выходе	30	41	56	54	57	57	53	45	63
	К окружению	30	32	36	29	38	41	41	30	46
7	На входе	29	39	54	58	61	59	56	54	65
	На выходе	28	38	52	54	58	58	56	53	64
	К окружению	27	30	35	29	39	43	45	39	49
8	На входе	24	34	50	52	55	52	49	43	59
	На выходе	25	34	50	49	51	51	49	42	57
	К окружению	22	25	31	23	33	36	38	28	42
9	На входе	26	35	49	52	54	51	46	39	58
	На выходе	24	35	50	48	51	51	47	39	57
	К окружению	24	26	30	23	32	35	35	24	40

РАБОЧИЕ ХАРАКТЕРИСТИКИ

- q_v : расход воздуха в м³/ч.
- p_{sf} : статическое давление в Па.
- SFP: удельная мощность вентилятора в Вт/м³/с (синие кривые).
- LwA: уровень звуковой мощности в дБ(A).
- Данные приведены: в соответствии со стандартами: ISO 5801 и AMCA 210-99.
при температуре сухого воздуха 20°C и атмосферном давлении 760 мм рт. ст.

VENT /V-250N

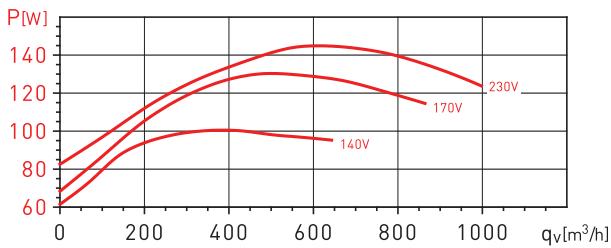
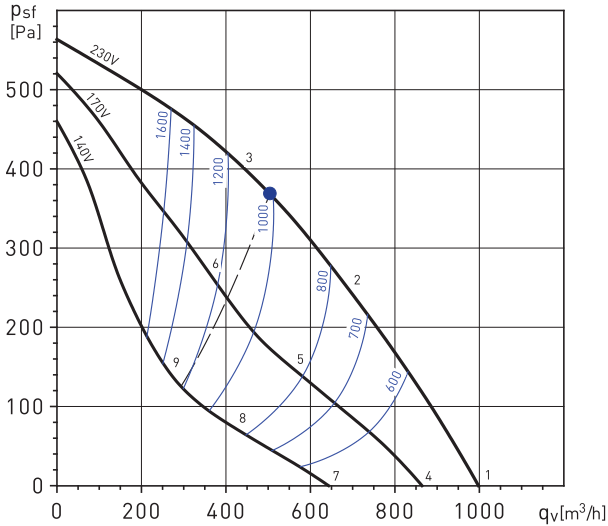

VENT/V-250N		63	125	250	500	1000	2000	4000	8000	LwA
1	На входе	37	48	65	68	72	70	68	65	77
	На выходе	40	51	66	67	69	69	66	66	76
	К окружению	22	39	49	50	58	59	59	56	64
2	На входе	36	46	63	64	68	66	66	59	73
	На выходе	39	49	63	63	65	64	66	59	72
	К окружению	21	37	47	46	54	55	57	50	61
3	На входе	35	43	61	61	66	63	62	54	70
	На выходе	37	46	62	62	65	64	62	55	70
	К окружению	20	34	45	43	52	52	53	45	58
4	На входе	34	45	62	65	69	67	65	62	73
	На выходе	37	48	63	64	66	66	66	63	72
	К окружению	19	36	46	47	55	56	56	53	61
5	На входе	30	40	57	58	62	60	60	53	67
	На выходе	33	43	57	57	59	58	60	53	66
	К окружению	15	31	41	40	48	49	51	44	55
6	На входе	30	38	56	56	61	58	57	49	66
	На выходе	32	41	57	57	60	59	57	50	66
	К окружению	15	29	40	38	47	47	48	40	53
7	На входе	28	39	56	59	63	61	59	56	67
	На выходе	31	42	57	58	60	60	60	57	66
	К окружению	13	30	40	41	49	50	50	47	55
8	На входе	24	34	51	52	56	54	54	47	61
	На выходе	27	37	51	51	53	52	54	47	59
	К окружению	9	25	35	34	42	43	45	38	49
9	На входе	24	32	50	50	55	52	51	43	59
	На выходе	26	35	51	51	54	53	51	44	59
	К окружению	9	23	34	32	41	41	42	34	47

VENT /V-315N

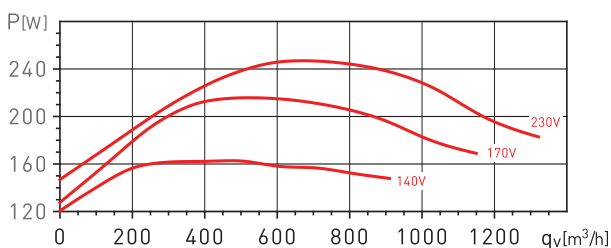
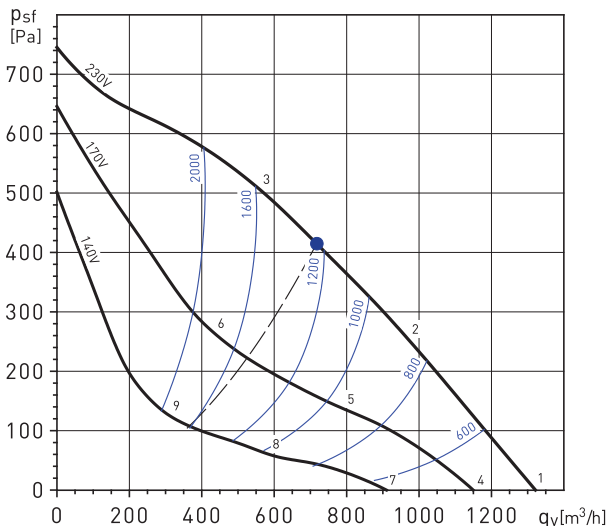

VENT/V-315N		63	125	250	500	1000	2000	4000	8000	LwA
1	На входе	39	53	67	73	76	71	68	67	79
	На выходе	48	54	69	71	75	74	70	70	80
	К окружению	29	33	45	51	58	57	55	54	63
2	На входе	38	55	67	73	73	69	67	63	78
	На выходе	49	55	70	71	74	72	69	64	79
	К окружению	28	35	45	51	55	55	54	50	61
3	На входе	42	64	71	73	74	70	67	60	79
	На выходе	50	64	74	71	74	72	68	62	80
	К окружению	32	44	49	51	56	56	54	47	61
4	На входе	36	50	64	70	73	68	65	64	77
	На выходе	45	51	66	68	72	71	67	67	77
	К окружению	26	30	42	48	55	54	52	51	60
5	На входе	32	49	61	67	67	63	61	57	72
	На выходе	43	49	64	65	68	66	63	58	73
	К окружению	22	29	39	45	49	49	48	44	55
6	На входе	35	57	64	66	67	63	60	53	72
	На выходе	43	57	67	64	67	65	61	55	73
	К окружению	25	37	42	44	49	49	47	40	55
7	На входе	31	45	59	65	68	63	60	59	72
	На выходе	40	46	61	63	67	66	62	62	72
	К окружению	21	25	37	43	50	49	47	46	55
8	На входе	25	42	54	60	60	56	54	50	65
	На выходе	36	42	57	58	61	59	56	51	66
	К окружению	15	22	32	38	42	42	41	37	47
9	На входе	28	50	57	59	60	56	53	46	64
	На выходе	36	50	60	57	60	58	54	48	65
	К окружению	18	30	35	37	42	42	40	33	47

ДОПОЛНИТЕЛЬНЫЕ ПРИНАДЛЕЖНОСТИ



DEF-VENT
Защитные решетки.



ACOP-VENT
Быстроразъемные хомуты.



MFL-G4
Фильтры G4.



SIL
Круглые шумоглушители.

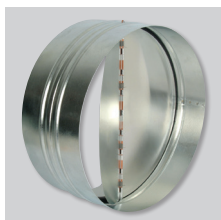

CAR
Обратные клапаны.

ЭЛЕКТРИЧЕСКИЕ ПРИНАДЛЕЖНОСТИ



REB
Электронные регуляторы скорости.



RMB
Трансформаторные регуляторы скорости.